

Ejes accionados por husillo EGC-BS-KF, con guía de rodamiento de bolas

FESTO

STIASA

Suministros Industriales del Tajo, S.A.



Ejes accionados por husillo EGC-BS-KF, con guía de rodamiento de bolas



Características

Informaciones resumidas			
Alto rendimiento	Solución ventajosa	Versátil	
<ul style="list-style-type: none"> Perfiles de grandes dimensiones y con sección optimizada, para rigidez y esfuerzos máximos La velocidad, capacidad de aceleración y de compensación de momentos constituyen una nueva referencia 	<ul style="list-style-type: none"> El eje accionado por husillo brilla por sus datos técnicos y, además, por su excelente relación precio/rendimiento Gracias a su gran rendimiento, suele ser posible seleccionar un EGC de menores dimensiones 	<ul style="list-style-type: none"> Diferentes pasos de rosca, numerosos tamaños y diversas variantes, entre ellas con guías cubiertas, permiten la utilización en una gran cantidad de aplicaciones Los detectores de posiciones montados en la ranura perfilada ocupan poco espacio, facilitando el montaje en espacios reducidos 	<ul style="list-style-type: none"> Múltiples posibilidades de adaptación a los actuadores Numerosos accesorios para el montaje en sistemas de varios ejes El apoyo del husillo permite efectuar movimientos a máxima velocidad con carreras indistintas (sobre demanda)

Amplia gama para cargas diversas

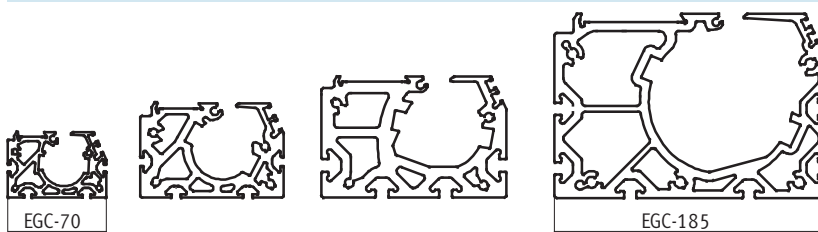

Valores característicos de los ejes

Los valores incluidos en la tabla son valores máximos.

Los valores exactos de cada una de las variantes constan en la página correspondiente del catálogo.

Ejecución	Tamaño	Carrera de trabajo [mm]	Velocidad [m/s]	Precisión de repetición [mm]	Fuerza de avance [N]	Características del guiado				
						Fuerzas y momentos				
						Fy [N]	Fz [N]	Mx [Nm]	My [Nm]	Mz [Nm]
Guía con rodamiento de bolas										
	70	50 ... 1 000	0,5	±0,02	300	1 850	1 850	16	132	132
	80	50 ... 2 000	1,0	±0,02	600	3 050	3 050	36	228	228
	120	50 ... 2 500	1,5	±0,02	1 300	6 890	6 890	144	680	680
	185	50 ... 3 000	2,0	±0,02	3 000	15 200	15 200	529	1 820	1 820

- - Importante
 Software de diseño
 PositioningDrives
www.festo.com

Ejes accionados por husillo EGC-BS-KF, con guía de rodamiento de bolas

FESTO

Características

Variantes de carros

Carro estándar



Carro largo



Carro adicional



Opciones de guías

Ejecución con protección

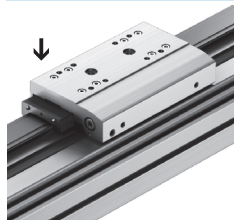

- La protección mantiene limpia la ranura y protege la guía de bolas mediante un rascador adicional

Con lubricación central



- La guía puede lubricarse de manera continua mediante un sistema automático o semiautomático de lubricación posterior, utilizando un adaptador
- El adaptador es apropiado para aceites y grasas
- Deberán conectarse los dos adaptadores de lubricación

Sistema de medición de recorrido

→ 9

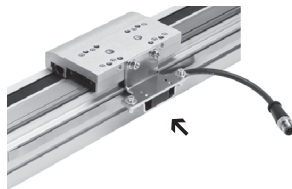

- Con el medidor incremental de recorrido es posible detectar la posición del carro. De este modo se pueden apreciar las elasticidades de todo el ramal de accionamiento y se pueden realizar las regulaciones apropiadas con el controlador de motor

Sistema completo compuesto de eje accionado por husillo, motor, controlador y kit de montaje del motor

Eje accionado por husillo, con guía de rodamiento de bolas



Conjunto para montaje axial

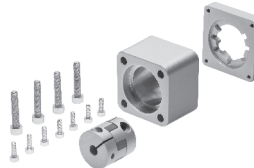

Conjunto para el montaje en paralelo

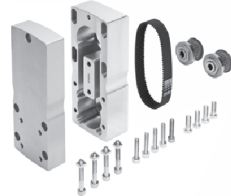

Motor

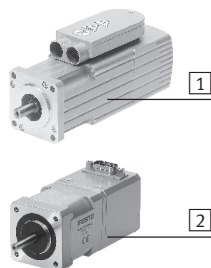

- 1 Servomotor EMMS-AS
- 2 Motor paso a paso EMMS-ST

 **Importante**

Se ofrecen soluciones completas para el eje accionado por husillo EGC y los motores.

Controlador del motor

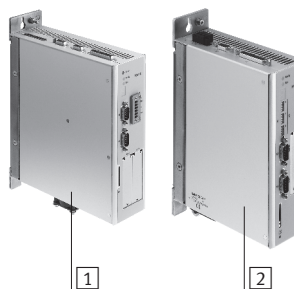

- 1 Controlador de servomotor CMMP-AS, CMMS-AS
- 2 Controlador de motor paso a paso CMMS-ST

Ejes accionados por husillo EGC-BS-KF, con guía de rodamiento de bolas

Cuadro general de periféricos

FESTO

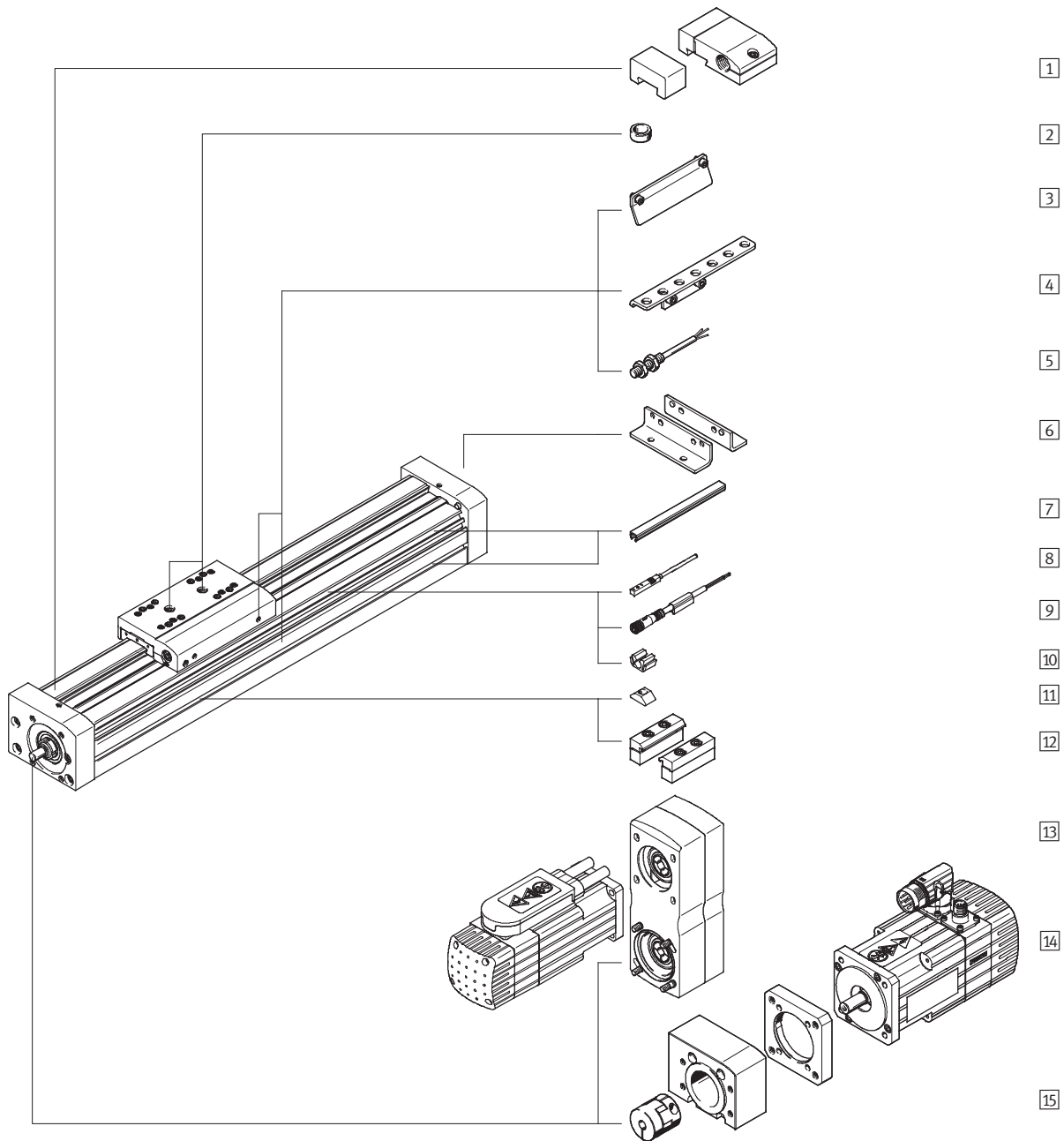

Ejes accionados por husillo EGC-BS-KF, con guía de rodamiento de bolas

FESTO

Cuadro general de periféricos

Variantes y accesorios			
Tipo	Descripción resumida	→ Página/Internet	
1	Tope elástico con elemento de fijación A	Para evitar daños en las posiciones finales en caso de un fallo en el sistema	40
2	Pasador para centrar / Casquillo para centrar ZBS, ZBH	<ul style="list-style-type: none"> • Para centrar cargas y periféricos en el carro • 2 pasadores/casquillos para centrar incluidos en el suministro del eje 	42
3	Leva de conmutación X, Z, O, P, W, R	Para consultar la posición del carro	40
4	Soporte para detectores O, P, W, R	Adaptador para montar los detectores inductivos (redondos) en el eje	41
5	Detector de posición, M8 O, P, W, R	<ul style="list-style-type: none"> • Detector de posición inductivo, forma redonda • El pedido según código O, P, W, R incluye una leva de conmutación y máximo dos elementos de sujeción de detectores 	43
6	Pies de fijación F	Para el montaje del eje en la culata (posible sólo en un lado)	39
7	Tapa para ranuras B, S	<ul style="list-style-type: none"> • Para proteger contra la suciedad 	42
8	Detector de posición, ranura 8 X, Z	<ul style="list-style-type: none"> • Detector inductivo para ranura 8 • El pedido según código X, Z incluye una leva de conmutación 	42
9	Cable con conector acodado tipo zócalo V	Para detectores de posición (código W y R)	43
10	Clip CL	Para la fijación del cable del detector de posición en la ranura	42
11	Tuerca deslizante Y	Para la fijación de componentes suplementarios	42
12	Fijación de perfil M	Para el montaje del eje en el perfil	39
13	Conjunto para el montaje en paralelo EAMM-U	Para el montaje del motor en paralelo (incluye: cuerpo, elemento de bloqueo, casquillo aprisionador, disco de la correa dentada, correa dentada)	38
13	Motor EMMS	Motores especialmente adaptados al eje, con o sin freno	36
14	Conjunto para montaje axial EAMM	Para montaje axial del motor (compuesto de: acoplamiento, cuerpo del acoplamiento y brida del motor)	36
-	Eje de guía EGC-FA	Eje sin actuador	egc-fa

Ejes accionados por husillo EGC-BS-KF, con guía de rodamiento de bolas

FESTO

Referencia

	EGC	-	70	-	500	-	BS	-		-	KF	-		-	MR	-	GK
Tipo																	
EGC	Eje accionado por husillo																
Tamaño																	
Carrera [mm]																	
Forma de accionamiento																	
BS	Husillo de bola																
Paso de la rosca del husillo																	
Guía																	
KF	Guía con rodamiento de bolas																
Carrera de reserva																	
Posición de montaje del motor																	
ML	Lado izquierdo																
MR	Lado derecho																
Carro																	
GK	Carro estándar																
GV	Carro largo																
GP	Carro estándar, protegido																
GQ	Carro largo, protegido																

Ejes accionados por husillo EGC-BS-KF, con guía de rodamiento de bolas

FESTO

Referencia

→		-		-		-		ZUB -	F2MX2Z	-	DN
Carro adicional											
KL	Estándar, lado izquierdo										
Carro adicional											
KR	Estándar, lado derecho										
Función de lubricación											
-	Estándar										
C	Adaptador lubricación										
Sistema de medición de recorrido, incremental											
M1	Resolución: 2,5 µm										
M2	Resolución: 10 µm										
Accesorios incluidos sueltos											
F	Pies de fijación										
...M	Fijación de perfil										
...B	Recubrimiento de la ranura de montaje										
...S	Recubrimiento de la ranura para detectores de posición										
...Y	Tuerca deslizante para perfil de fijación										
...X	Detector de posición (SIES) inductivo, ranura 8, PNP, normalmente abierto, cable de 7,5 m										
...Z	Detector de posición (SIES) inductivo, ranura 8, PNP, normalmente cerrado, cable de 7,5 m										
...A	Tope elástico con elemento de fijación										
...O	Detector de posición (SIEN) inductivo, M8, PNP, normalmente abierto, cable de 2,5 m										
...P	Detector de posición (SIEN) inductivo, M8, PNP, normalmente cerrado, cable de 2,5 m										
...W	Detector de posición (SIEN) inductivo, M8, PNP, normalmente abierto, conector tipo clavija M8										
...R	Detector de posición (SIEN) inductivo, M8, PNP, normalmente cerrado, conector tipo clavija M8										
...V	Cable										
...CL	Clip para cables										
Instrucciones de utilización											
DN	Con detección										

Ejes accionados por husillo EGC-BS-KF, con guía de rodamiento de bolas

FESTO

Hoja de datos

Función

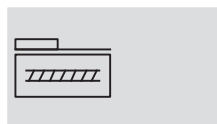

-  - Tamaño
70 ... 185
-  - Carrera
50 ... 3 000 mm



Datos técnicos generales									
Tamaño	70		80		120		185		
Paso de la rosca del husillo	10		10	20	10	25	40		
Construcción	Eje electromecánico con husillo de rodamiento de bolas								
Guía	Guía con rodamiento de bolas								
Posición de montaje	Indistinta								
Carrera de trabajo	GK/GP	[mm]	50 ... 1 000		50 ... 2 000		50 ... 2 500	50 ... 3 000	
	GV/GQ	[mm]	50 ... 900		50 ... 1 900		50 ... 2 400	50 ... 2 900	
Fuerza máx. de avance F_x		[N]	300		600		1 300	3 000	
Par en reposo con velocidad mínima de la maniobra		[Nm]	0,1		0,1	0,2	0,5	0,6	1,5
		[m/s]	0,05		0,1	0,1	0,2	0,2	0,2
Par en reposo con velocidad máxima de la maniobra		[Nm]	0,2		0,3	0,45	1	1,4	4,3
		[m/s]	0,5		0,5	1	0,6	1,5	2
Fuerza radial máx. ¹⁾		[N]	220		250		500	4 000	
Velocidad de giro máxima ²⁾		por minuto	3 000		3 000		3 600	3 000	
Aceleración máxima		[m/s ²]	15						
Precisión de repetición		[mm]	±0,02						

- 1) En el vástago de accionamiento
- 2) Los giros y la velocidad dependen de la carrera

Condiciones de funcionamiento y del entorno		
Temperatura ambiente	[°C]	-10 ... +60
Clase de protección		IP40
Tiempo de utilización	[%]	100

Pesos [kg]							
Tamaño	70		80		120		185
Peso básico con carrera de 0 mm ¹⁾	GK/GP	1,5	2,7		12,5		30
	GV/GQ	2	3,5		14,4		34,5
Peso adicional por 1 000 mm de carrera		5	8		19		39
Masa móvil	GK/GP	0,4	0,74		2,4		8,6
	GV/GQ	0,6	0,95		2,9		9,85
Carro adicional	KL/KR	0,3	0,55		2		6

- 1) Incluyendo el carro

Husillo									
Tamaño	70		80		120		185		
Diámetro		[mm]	12		15		25	40	
Paso		[mm/U]	10		10	20	10	25	40

Ejes accionados por husillo EGC-BS-KF, con guía de rodamiento de bolas

FESTO

Hoja de datos

Momento de inercia de la masa								
Tamaño			70	80		120		185
Paso de la rosca del husillo			10	10	20	10	25	40
J ₀	GK	[kg mm ²]	1,99	5,2	5,2	64,46	64,46	594
	GV	[kg mm ²]	3,41	8,67	8,68	92	92	774,71
J _H por metro de carrera	[kg mm ² /m]		14,2	34,6	34,6	275,6	275,6	1803,1
J _L por kg de carga útil	[kg mm ² /Kg]		2,53	2,53	10,13	2,53	15,83	40,53
J _W Carro adicional	GK	[kg mm ²]	1,04	1,86	7,46	6,09	38,06	348,87
	GV	[kg mm ²]	1,48	2,34	9,35	7,34	45,85	399,08

El momento de inercia J_A de la masa de todo el eje se calcula de la manera siguiente:

$$J_A = J_0 + K \times J_W + J_H \times \text{Carrera de trabajo [m]} + J_L \times m_{\text{carga útil [kg]}}$$

K = Cantidad de carros adicionales

Material

Vista en sección

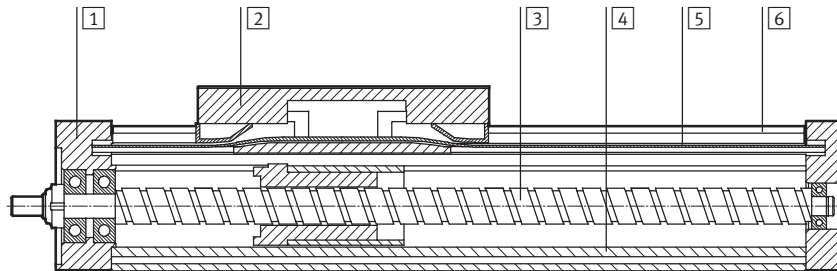

Eje	
1	Culata posterior Aleación forjada de aluminio anodizado
2	Carro Aleación forjada de aluminio anodizado
3	Husillo Acero
4	Perfil Aluminio anodizado
5	Banda de cierre Poliuretano
6	Carril de guía Acero de aleación fina
Características del material Conformidad con RoHS	

Datos técnicos – Sistema de medición de recorrido			Dimensiones → 31
Referencia	EGC-...-M1	EGC-...-M2	
Resolución	[μm]	2,5	10
Velocidad máx. de la maniobra	[m/s]	4	4
Conexión eléctrica	Conector redondo de 8 contactos, M12		
Longitud del cable	[mm]	160	

Condiciones de funcionamiento y del entorno – Sistema de medición de recorrido		
Temperatura ambiente	[°C]	-10 ... +70
Tipo de protección	IP64	
Símbolo CE (consultar declaración de conformidad)	Según directiva de máquinas UE-CEM ¹⁾	

1) Para obtener información sobre las condiciones de utilización, véase la declaración CE de conformidad del fabricante: www.festo.com → Soporte técnico → Documentación para usuarios. En caso de aplicarse limitaciones a la utilización de los equipos en zonas urbanas, comerciales e industriales, así como en pequeñas empresas, puede ser necesario adoptar medidas complementarias para reducir la emisión de interferencias.

Indicaciones para la utilización

El eje de accionamiento por husillo con sistema de medición de recorrido no ha sido configurado para el uso en las siguientes aplicaciones que se muestran a modo de ejemplo:

• Campos magnéticos

• Soldadura

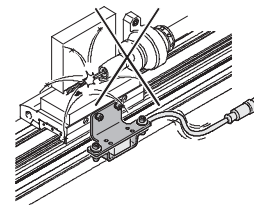
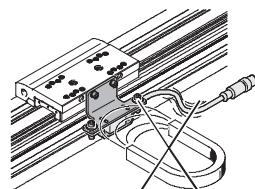

Ejes accionados por husillo EGC-BS-KF, con guía de rodamiento de bolas

Hoja de datos

FESTO

Valores característicos de la carga

Las fuerzas y los momentos indicados se refieren a la superficie del carro. El punto de ataque es el punto de intersección del centro de la guía y la línea central longitudinal del carro.

No deberán superarse en funcionamiento dinámico. Además, debe tenerse en cuenta especialmente la operación de frenado.

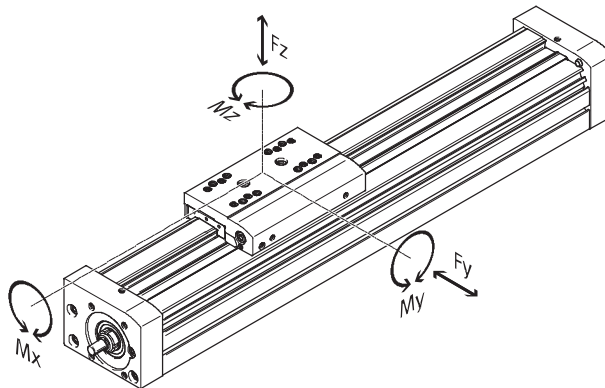

Si el eje está expuesto a varias fuerzas y momentos, deberán respetarse las cargas máximas admisibles y deberá cumplirse la siguiente ecuación:

Cálculo del factor comparativo de la carga:

$$f_v = \frac{|F_{y,dyn}|}{F_{y,m\acute{a}x}} + \frac{|F_{z,dyn}|}{F_{z,m\acute{a}x}} + \frac{|M_{x,dyn}|}{M_{x,m\acute{a}x}} + \frac{|M_{y,dyn}|}{M_{y,m\acute{a}x}} + \frac{|M_{z,dyn}|}{M_{z,m\acute{a}x}}$$

Fuerzas y pares admisibles

Tamaño		70	80	120	185
F _y máx.	[N]	1 850	3 050	6 890	15 200
F _z máx.	[N]	1 850	3 050	6 890	15 200
M _x máx.	[Nm]	16	36	144	529
M _y máx.	GK/GP [Nm]	51	97	380	1 157
M _z máx.	GK/GP [Nm]	51	97	380	1 157
M _y máx.	GV/GQ [Nm]	132	228	680	1 820
M _z máx.	GV/GQ [Nm]	132	228	680	1 820

Capacidad de carga

Tamaño		70	80	120	185
Paso de la rosca del husillo		10	10 20	10 25	40
Husillo de rodamiento de bolas					
Dinámica c _{dyn, KGT}	[N]	4 000	6 820 7 480	16 000	13 700 36 200

Ejes accionados por husillo EGC-BS-KF, con guía de rodamiento de bolas



Hoja de datos

Cálculo de la duración de la guía

La duración de la guía depende de la carga de la guía. Con el fin de ofrecer un dato aproximado sobre la duración de la guía, se compara el factor de

comparación de carga f_v con la duración, tal como se muestra en el siguiente diagrama.

Se trata de un valor teórico. Si el factor de comparación de carga f_v es superior a 1,5, se recomienda

establecer contacto con la oficina de ventas de Festo más cercana.

Duración de la guía, en función del factor de carga f_v

Ejemplo:

En la tarea debe moverse una masa X. Aplicando la fórmula $\rightarrow 10$, el factor de carga f_v es de 1,5. Según el diagrama, la guía puede ejecutar movimientos equivalentes a aproximadamente 1 500 km. Debido a la

menor aceleración, se reducen los valores M_z y M_y . En esas condiciones, siendo el factor comparativo de la carga f_v igual a 1, la duración es de 5 000 km.

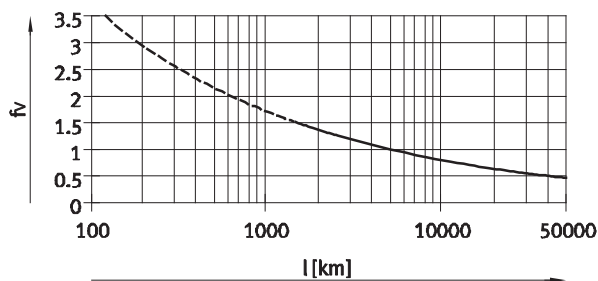

- - Importante

Software de diseño
PositioningDrives
www.festo.com

Utilizando el software de configuración, es posible calcular la carga que soporta la guía durante un recorrido total de 5 000 km.

$f_v > 1,5$ representa únicamente un valor comparativo teórico para la guía de rodamiento de bolas.

Ejes accionados por husillo EGC-BS-KF, con guía de rodamiento de bolas

Hoja de datos

Velocidad v en función de la carrera útil l

EGC-70

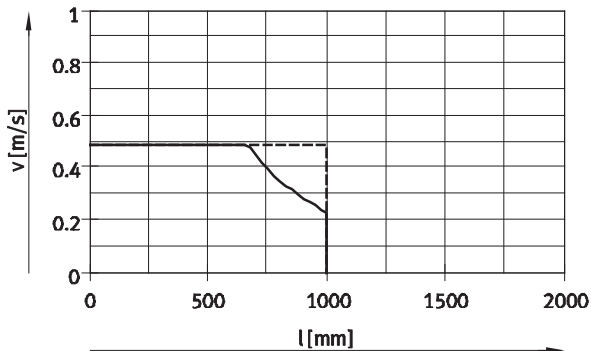

- EGC-70-10P sin apoyo del husillo
- - - EGC-70-10P con apoyo del husillo

EGC-80

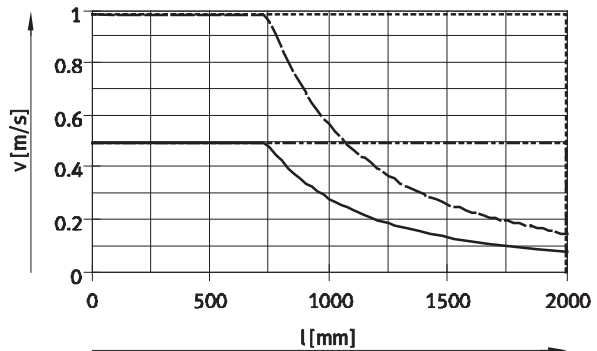

- EGC-80-10P sin apoyo del husillo
- - - EGC-80-10P con apoyo del husillo
- EGC-80-20P sin apoyo del husillo
- - - EGC-80-20P con apoyo del husillo

EGC-120

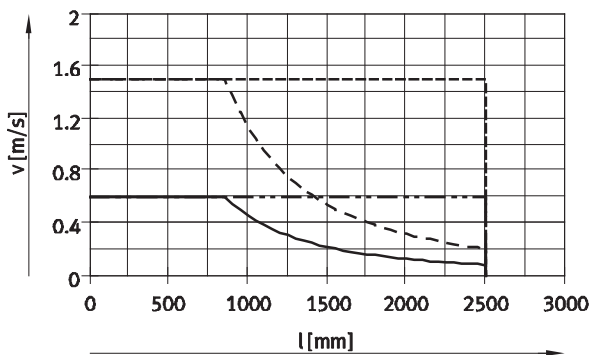

- EGC-120-10P sin apoyo del husillo
- - - EGC-120-10P con apoyo del husillo
- EGC-120-25P sin apoyo del husillo
- - - EGC-120-25P con apoyo del husillo

EGC-185

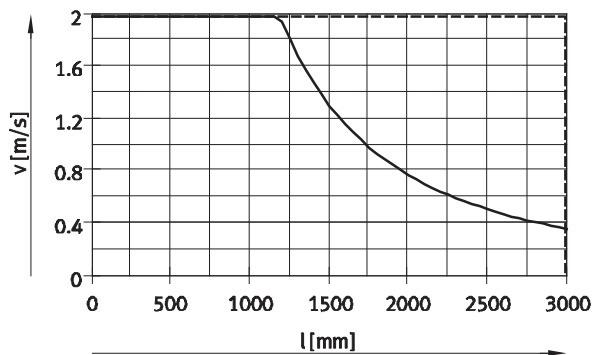

- EGC-185-40P sin apoyo del husillo
- - - EGC-185-40P con apoyo del husillo

Velocidad v en función de las revoluciones n

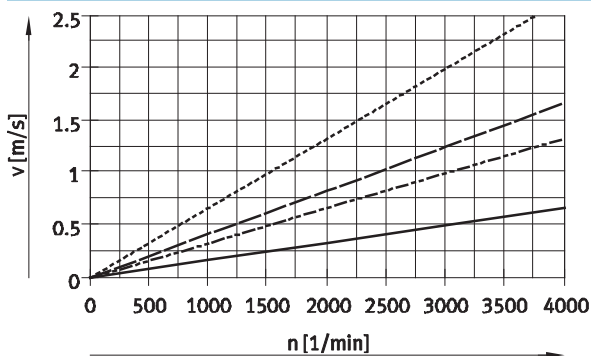

Importante
 La velocidad de giro depende de la carrera.
 Tener en cuenta la velocidad máxima de giro.

- EGC-70/-80-10P/-120-10P
- - - EGC-80-20P
- · - EGC-120-25P
- · · EGC-185

Ejes accionados por husillo EGC-BS-KF, con guía de rodamiento de bolas



Hoja de datos

Aceleración máxima admisible en función de la masa adicional m

EGC-70

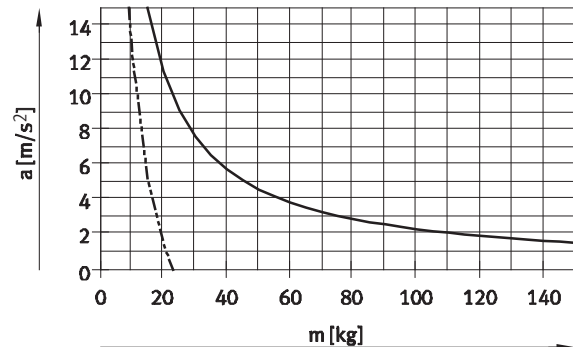

EGC-80

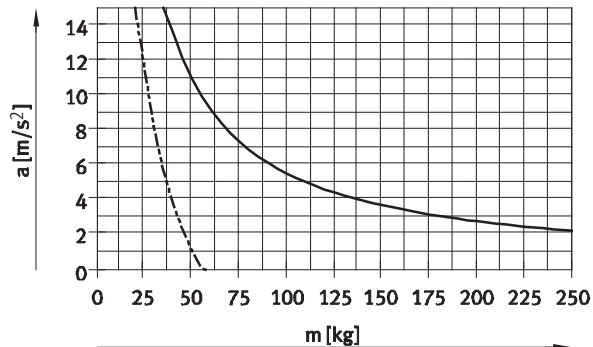

EGC-120

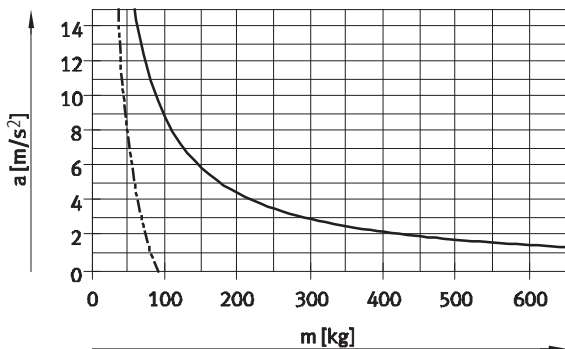

EGC-185

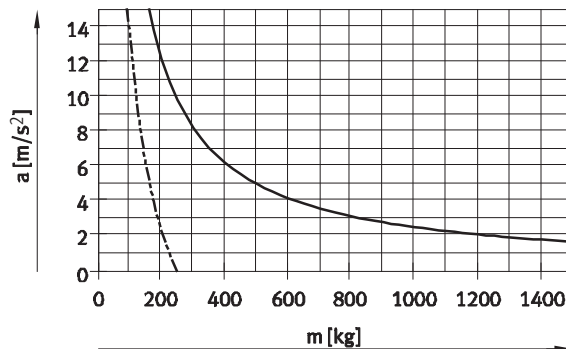

— Posición horizontal

- - - Montaje vertical

Fuerza de avance nominal F en función del momento inicial M

EGC-70/-80

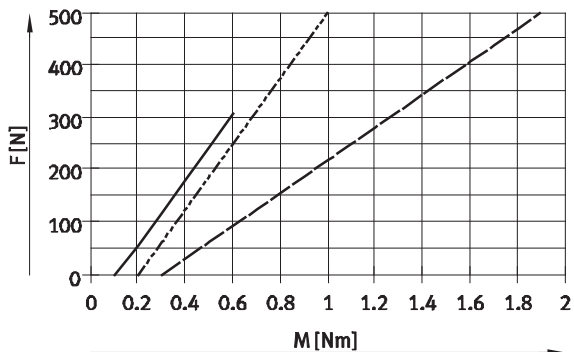

EGC-120/-185

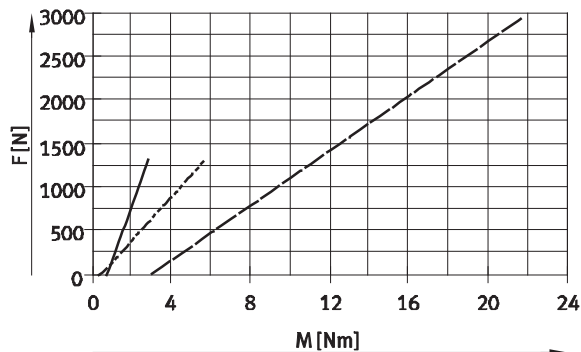

— EGC-70-10P
- - - EGC-80-10P

- - - EGC-80-20P

— EGC-120-BS-10P
- - - EGC-120-BS-25P

- - - EGC-185-BS-40P

Ejes accionados por husillo EGC-BS-KF, con guía de rodamiento de bolas

FESTO

Hoja de datos

Carrera de reserva

Carrera	Carrera de reserva	
La carrera seleccionada corresponde en principio a la carrera útil necesaria. En el caso de las variantes GK/GV, la guía no tiene rascador. Por ello, en estas variantes deberá mantenerse una distancia de seguridad adicional entre la culata posterior y el carro que no podrá utilizarse como carrera de trabajo.	Si debe definirse una distancia de seguridad en las variantes GP/GQ y GK-C/GV-C (similar a GK/GV) entre la culata posterior y el carro, es posible hacerlo recurriendo a la "carrera de reserva" incluida en el conjunto modular. En el caso de las variantes GK/GV, se suma la carrera de reserva y la distancia de seguridad en cada posición final.	<ul style="list-style-type: none"> La longitud de la carrera de reserva puede definirse libremente. La carrera y la distancia de seguridad juntas no deben superar la carrera máxima admisible.
		Ejemplo: EGC-70-500-BS-10P-KF-20H-... Carrera de trabajo = 500 mm 2 x carrera de reserva = (2x 40 mm) Carrera total = 540 mm (540 mm = 500 mm + 2x 20 mm)

Tamaño	70	80	120	185
Paso de la rosca del husillo	10	10	20	40
L9 = Distancia de seguridad [mm] en GK/GV (por cada posición final)	10,5	13	13	18

Reducción de la carrera útil con carro estándar GK/GPo con carro largo GV/GQ y carro adicional KL/KR

- Combinando un eje accionado por husillo con un carro adicional, se reduce la carrera útil en función de la longitud del carro adicional y de la distancia entre los dos carros
- En la variante GP/GQ, el carro adicional también está protegido
- En la variante GV/GQ, el carro adicional no es de versión prolongada
- Al pedir las variantes GK-C/GV-C, también se obtiene el carro adicional con adaptadores de lubricación

L16 = Largo del carro	L18 = Distancia entre los dos carros	Ejemplo:	
L17 = Largo del carro adicional		Tipo EGC-70-500-BS-...-GK-KR	Carrera útil con carro adicional = 380 mm
		Carrera útil sin carro adicional = 500 mm	(500 mm - 20 mm - 100 mm)
		L18 = 20 mm	
		L16, L17 = 100 mm	

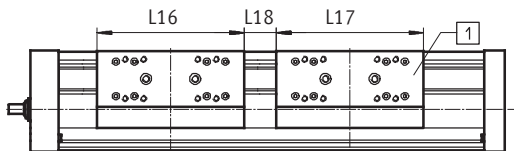

Dimensiones: carro adicional

Tamaño	70	80	120	185
Variante	GK/GV	GP/GQ	GK/GV	GP/GQ o GK-C/GV-C
Longitud L17 [mm]	100	121	120	146
Distancia mínima entre los dos carros L18 [mm]	-	21	-	26

Reducción de la carrera útil en cada lado con tope elástico NPE incorporado, con elemento de fijación KYE

- En un eje accionado por husillo deberá deducirse de la carrera útil el largo total del tope elástico y elemento de fijación del amortiguador. Deberá retirarse el tope elástico de la culata.
- En combinación con GK-C/GV-C no pueden utilizarse amortiguadores.

Tamaño	70	80	120	185
Con tope elástico [mm]	43	68	98	133

Ejes accionados por husillo EGC-BS-KF, con guía de rodamiento de bolas



Hoja de datos

Momento de inercia de 2do grado

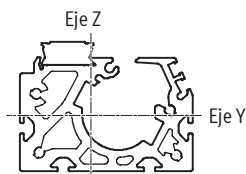

Tamaño		70	80	120	185
I_y	[mm ⁴]	$4,19 \times 10^5$	$9,81 \times 10^5$	$5,01 \times 10^6$	$2,61 \times 10^7$
I_z	[mm ⁴]	$5,78 \times 10^5$	$1,32 \times 10^6$	$5,82 \times 10^6$	$2,6 \times 10^7$

Distancia L máxima admisible entre apoyos (sin apoyo central) en función de la fuerza F

Para evitar la flexión si las carreras son largas, deberá preverse en caso necesario un apoyo para el eje.

Los siguientes diagramas pueden utilizarse para determinar la distancia máxima entre apoyos en función de la fuerza F. La flexión es de $f = 0,5$ mm.

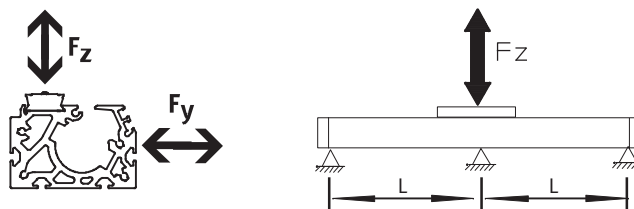

Fuerza Fy

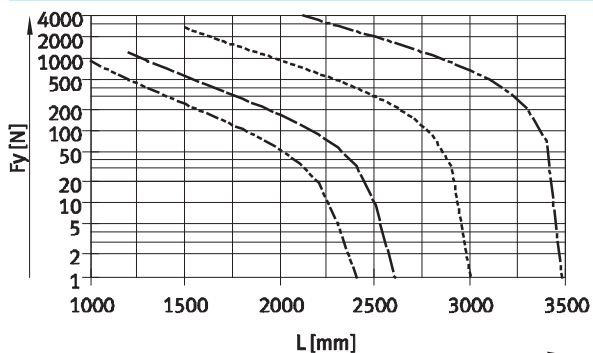

Fuerza Fz

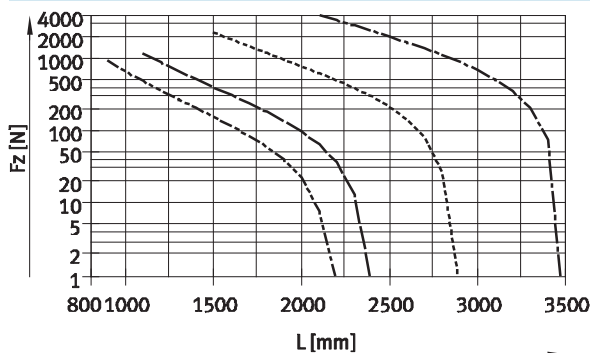

- EGC-70
- EGC-80
- EGC-120
- EGC-185

Valores de flexión máxima recomendada

Con el fin de no afectar el funcionamiento de los ejes, se recomienda respetar los siguientes valores límites

de la flexión. Una flexión mayor puede provocar mayor fricción, producir más desgaste y disminuir la duración.

Tamaño	Flexión dinámica (carga móvil)	Flexión estática (carga detenida)
70 ... 185	0,05% de la longitud del eje, máximo 0,5 mm	0,1% de la longitud del eje

Ejes accionados por husillo EGC-BS-KF, con guía de rodamiento de bolas

Hoja de datos



Dimensiones

Datos CAD disponibles en www.festo.com

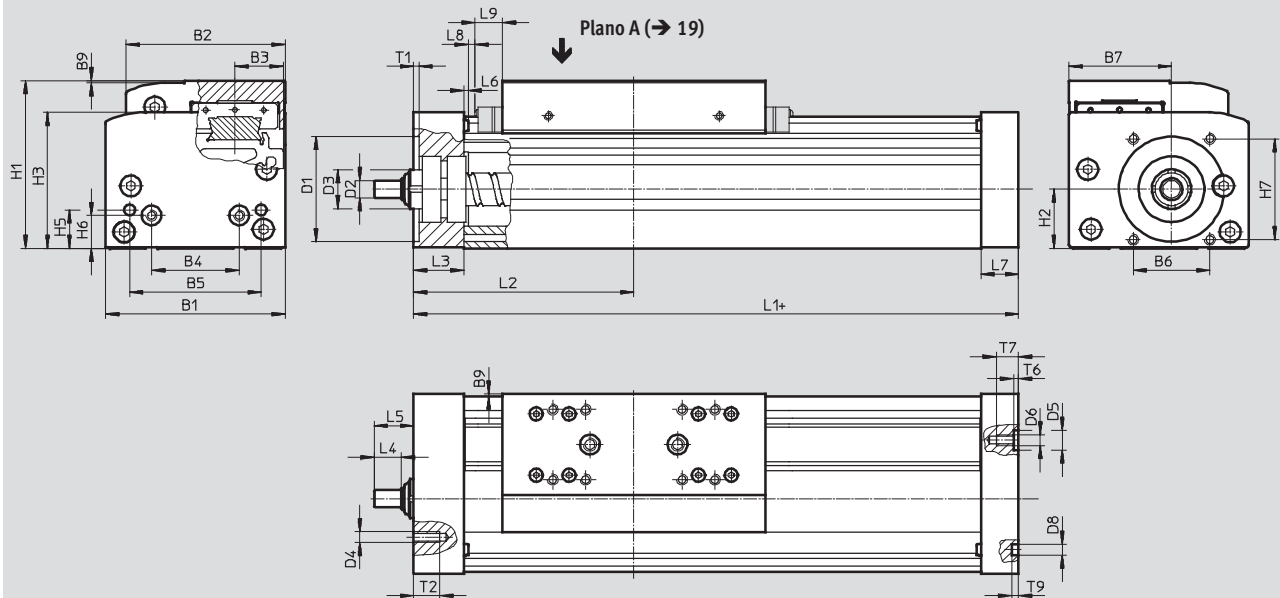

- + = añadir la carrera y dos veces la carrera de reserva
- L9 Distancia de seguridad en GK/GV (por cada posición final),
medida del rascador en GP/GQ → 14,
medida del adaptador en GK-C/GV-C → 26

Tamaño	Variante	Carrera	B1	B2	B3	B4	B5	B6	B7	B9	D1 ∅ H7	D2 ∅ h7	D3
70	GK/GP	50 ... 1 000	69	58,6	16,5	30	45	29	39	1	38	6	≈C13
	GV/GQ	50 ... 900											
80	GK/GP	< 1 477	82	72,6	22	40	60	35	46,75	1	48	8	∅18
		≥ 1 477											
	GV/GQ	< 1 377											
		≥ 1 377											
120	GK/GP	< 1 704	120	107	33	80	40	64	78	1	62	12	∅28
		≥ 1 704											
	GV/GQ	< 1 604											
		≥ 1 604											
185	GK/GP	< 2 361	186	169	53	120	80	80	114	1	95	25	∅44
		≥ 2 361											
	GV/GQ	< 2 261											
		≥ 2 261											

Ejes accionados por husillo EGC-BS-KF, con guía de rodamiento de bolas

FESTO

Hoja de datos

Tamaño	Variante	Carrera	D4	D5 ∅ H7	D6	D8 ∅ H7	H1	H2	H3	H5	H6	H7	L1	L2
70	GK/GP	50 ... 1 000	M5	-	M5	5	64	22,5	50,5	13	13	36	168	86,5
	GV/GQ	50 ... 900											268	136,5
80	GK/GP	< 1 477	M5	9	M5	5	76,5	27	62	17,5	15	46	196	101
		≥ 1 477											236	121
	GV/GQ	< 1 377											296	151
		≥ 1 377											336	171
120	GK/GP	< 1 704	M6	-	M8	9	111,5	42,5	89,5	22	22	54	309	156
		≥ 1 704											369	186
	GV/GQ	< 1 604											409	206
		≥ 1 604											469	236
185	GK/GP	< 2 361	M8	-	M10	9	172,5	65,2	141,5	25	25	80	412	209
		≥ 2 361											512	259
	GV/GQ	< 2 261											512	259
		≥ 2 261											612	309

Tamaño	Variante	Carrera	L3	L4	L5	L6	L7	L8	L9	T1	T2	T6	T7	T9
70	GK/GP	50 ... 1 000	21	8	14	1,8	16	3	10,5	2,5	12	-	10	3,1
	GV/GQ	50 ... 900												
80	GK/GP	< 1 477	23	12,5	18	2	17	3	13	2,5	12	2,1	10	3,1
		≥ 1 477												
	GV/GQ	< 1 377												
		≥ 1 377												
120	GK/GP	< 1 704	33	17,5	25,5	2	30	3	18	3	15	-	16	2,1
		≥ 1 704												
	GV/GQ	< 1 604												
		≥ 1 604												
185	GK/GP	< 2 361	43	23	30,5	2	37	3	21	3	20	-	20	2,1
		≥ 2 361												
	GV/GQ	< 2 261												
		≥ 2 261												

-  - Importante

Para evitar tensiones en el carro, deberá mantenerse una distancia de mínimo 0,01 mm frente a la superficie de apoyo de las piezas suplementarias.

Ejes accionados por husillo EGC-BS-KF, con guía de rodamiento de bolas

FESTO

Hoja de datos

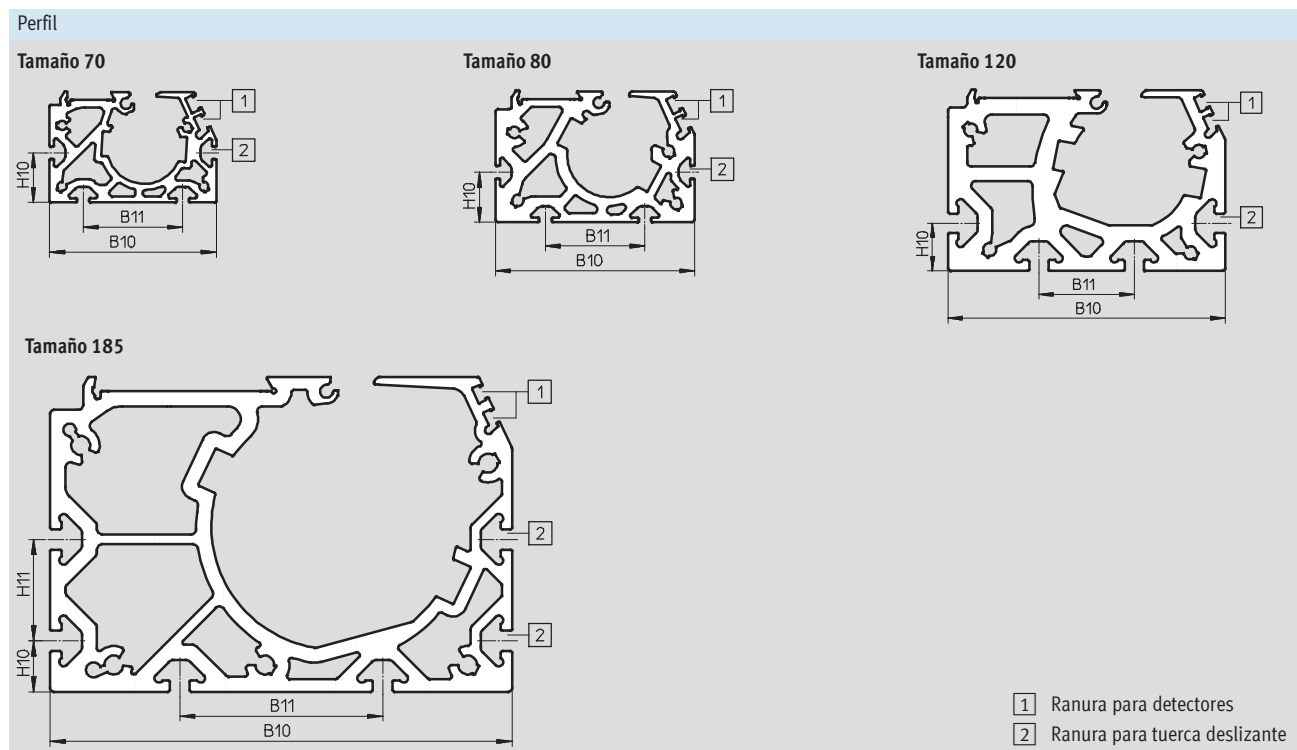

Tamaño	B10	B11	H10	H11
70	67	40	20	-
80	80	40	20	-
120	116	40	20	-
185	182	80	20	40

Ejes accionados por husillo EGC-BS-KF, con guía de rodamiento de bolas



Hoja de datos

Dimensiones Datos CAD disponibles en www.festo.com

GK, carro estándar / GP, carro estándar protegido

Tamaño 70

Plano A

Tamaño 80

Plano A

- 5 Taladro para el casquillo para centrar
- 6 Taladro para pasador de centraje
- 7 Taladro de lubricación para husillo
Taladro M6, profundidad de 8 mm
- * Ejecución con protección

Tamaño	B1	B2	B3	B4	B10*	D1	D2 ∅ H7	D3	D4	D5 ∅ H7	D6	H1	H2	H3
70	18,7	8,7	11,7	4,5	9	M5	5	-	M5	5	M4	35	17,5	20 ±0,1
80	22	10	16	5	10,4	M5	9	M6	M5	7	M4	46	23	32 ±0,2

Tamaño	H10*	L1	L2	L3	L4	L5	L6	L7	L10*	T1	T2	T3	T4	T5
		±0,1			±0,03		±0,1	±0,05			+0,1			
70	29,4	100	90 ±0,1	20 ±0,1	20	10 ±0,1	56	-	121	7,5	3,1	10	6	-
80	39	120	74 ±0,2	44 ±0,2	40	30 ±0,1	78	60	145	8,6	2,1	12	7	7,5

* Ejecución con protección

Ejes accionados por husillo EGC-BS-KF, con guía de rodamiento de bolas



Hoja de datos

Dimensiones Datos CAD disponibles en www.festo.com

GK, carro estándar / GP, carro estándar protegido

Tamaño 120

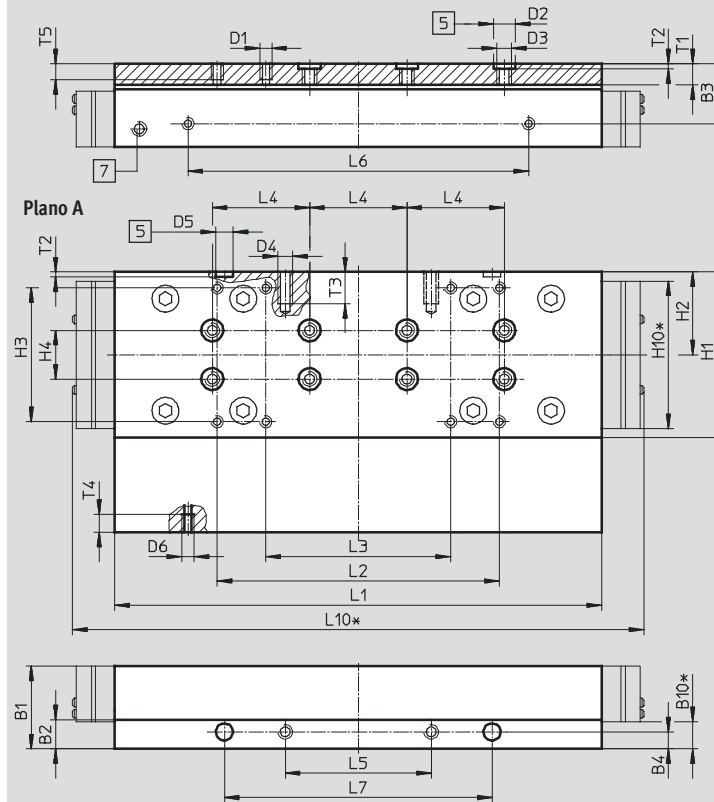

- 5 Taladro para el casquillo para centrar
- 7 Taladro de lubricación para husillo
Taladro M6, profundidad de 8 mm
- * Ejecución con protección

Tamaño	B1	B2	B3	B4	B10*	D1	D2 ∅ H7	D3	D4	D5 ∅ H7	D6	H1	H2	H3	H4 ±0,03
120	34	12	24,5	7	11,2	M5	9	M6	M6	7	M5	68	34	55 ±0,2	20

Tamaño	H10*	L1	L2	L3	L4	L5	L6	L7	L10*	T1	T2 +0,1	T3	T4	T5
120	60,6	±0,1	±0,2	±0,2	±0,03	±0,1	±0,1	±0,05	235	8,6	2,1	13	7,5	7,5

* Ejecución con protección

Ejes accionados por husillo EGC-BS-KF, con guía de rodamiento de bolas



Hoja de datos

Dimensiones

Datos CAD disponibles en www.festo.com

Carro estándar GK

Tamaño 185

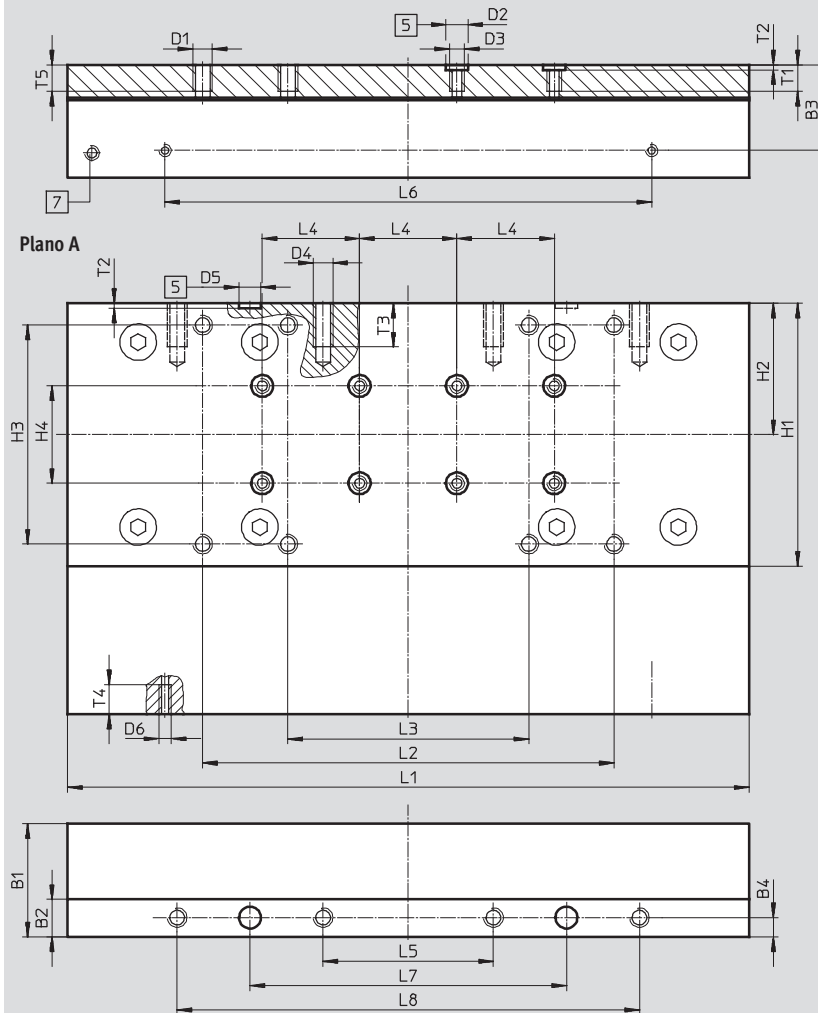

- 5 Taladro para el casquillo para centrar
- 7 Taladro de lubricación para husillo
Taladro M6, profundidad de 8 mm

Tamaño	B1	B2	B3	B4	D1	D2 ∅ H7	D3	D4	D5 ∅ H7	D6	H1	H2	H3 ±0,2	H4 ±0,03
185	46,5	15,5	35,2	8	M8	9	M6	M8	9	M5	108	54	90	40

Tamaño	L1	L2	L3	L4	L5	L6	L7	L8	T1	T2 +0,1	T3	T4	T5
185	±0,1	±0,2	±0,2	±0,03	±0,2	±0,1	±0,05	±0,2	11	2,1	18	12,3	12

Ejes accionados por husillo EGC-BS-KF, con guía de rodamiento de bolas

FESTO

Hoja de datos

Dimensiones Datos CAD disponibles en www.festo.com

GV, carro prolongado / GQ, carro prolongado protegido

Tamaño 70

Plano A

- 6 Taladro para pasador de centraje
- 7 Taladro de lubricación para husillo
Taladro M6, profundidad de 8 mm
- * Ejecución con protección

Tamaño	B1	B2	B3	B4	B10*	D1	D2	D4	D5
70	18,7	8,7	11,7	4,5	9	M5	5 ∅ H7	M5	5 ∅ H7

Tamaño	D6	H1	H2	H3	H10*	L1	L2	L3	L4
70	M4	35	17,5	±0,1 20	29,4	±0,1 200	±0,1 90	±0,1 20	±0,03 20

Tamaño	L5	L6	L7	L8	L10*	T1	T2	T3	T4
70	±0,1 10	±0,1 56	±0,1 40	±0,2 190	221	7,5	+0,1 3,1	10	6

* Ejecución con protección

Ejes accionados por husillo EGC-BS-KF, con guía de rodamiento de bolas



Hoja de datos

Dimensiones

Datos CAD disponibles en www.festo.com

GV, carro prolongado / GQ, carro prolongado protegido

Tamaño 80

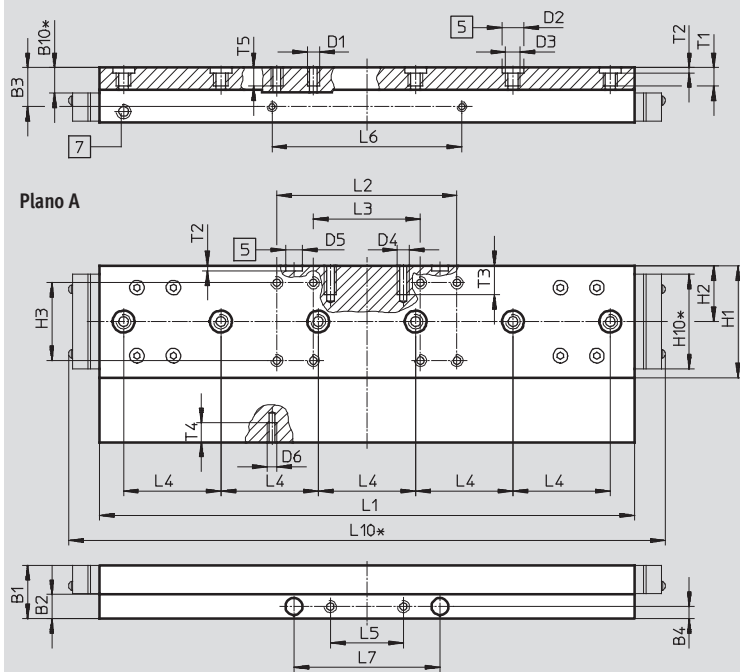

- 5 Taladro para el casquillo para centrar
- 7 Taladro de lubricación para husillo
Taladro M6, profundidad de 8 mm
- * Ejecución con protección

Tamaño	B1	B2	B3	B4	B10*	D1	D2 Ø H7	D3	D4	D5 Ø H7
80	22	10	16	5	10,4	M5	9	M6	M5	7

Tamaño	D6	H1	H2	H3	H10*	L1	L2	L3	L4
80	M4	46	23	±0,2	39	±0,1	±0,2	±0,2	±0,03

Tamaño	L5	L6	L7	L10*	T1	T2	T3	T4	T5
80	±0,1	±0,1	±0,05	245	8,6	+0,1	12	7	7,5

* Ejecución con protección

Ejes accionados por husillo EGC-BS-KF, con guía de rodamiento de bolas



Hoja de datos

Dimensiones Datos CAD disponibles en www.festo.com

GV, carro prolongado / GQ, carro prolongado protegido

Tamaño 120

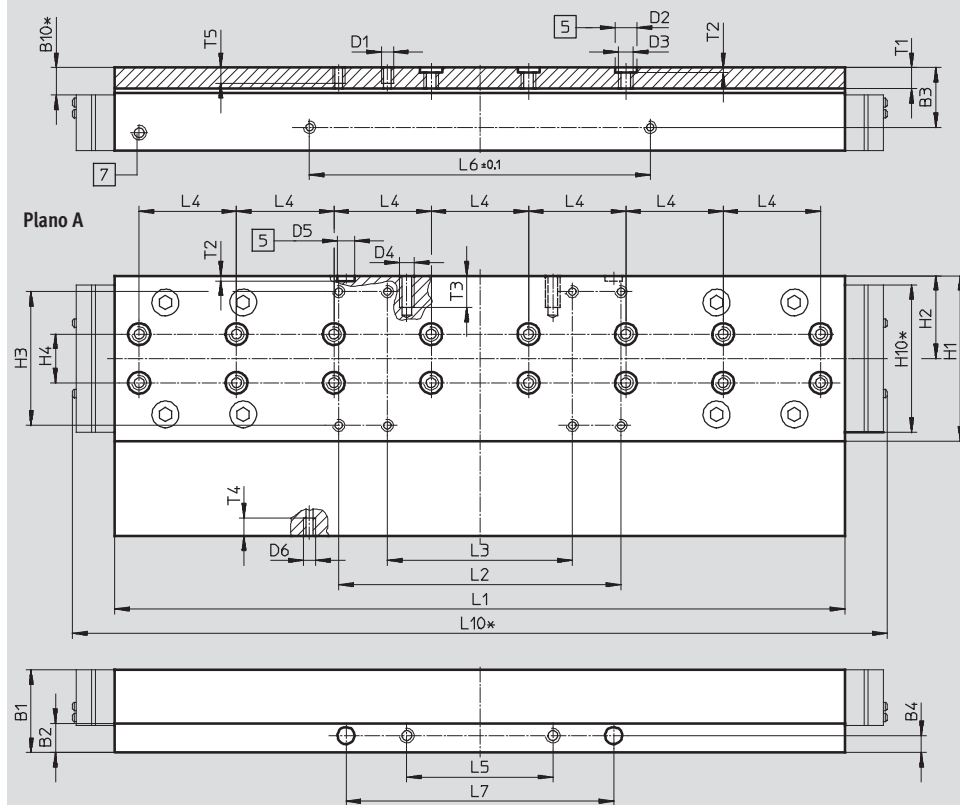

- 5 Taladro para el casquillo para centrar
- 7 Taladro de lubricación para husillo
Taladro M6, profundidad de 8 mm
- * Ejecución con protección

Tamaño	B1	B2	B3	B4	B10*	D1	D2 ∅ H7	D3	D4	D5 ∅ H7
120	34	12	24,5	7	11,2	M5	9	M6	M6	7

Tamaño	D6	H1	H2	H3	H4	H10*	L1	L2	L3	L4	
120	M5	68	34	55 ±0,2	20	60,6	±0,1	300	116 ±0,2	76 ±0,2	40

Tamaño	L5	L6	L7	L8	L10*	T1	T2	T3	T4	T5
120	±0,1	±0,1	110 ±0,05	–	335	8,6	±0,1	13	7,5	7,5

* Ejecución con protección

Ejes accionados por husillo EGC-BS-KF, con guía de rodamiento de bolas



Hoja de datos

Dimensiones

Datos CAD disponibles en www.festo.com

GV: carro largo

Tamaño 185

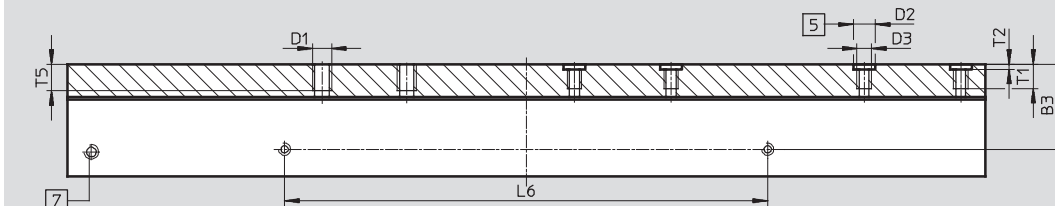

Plano A

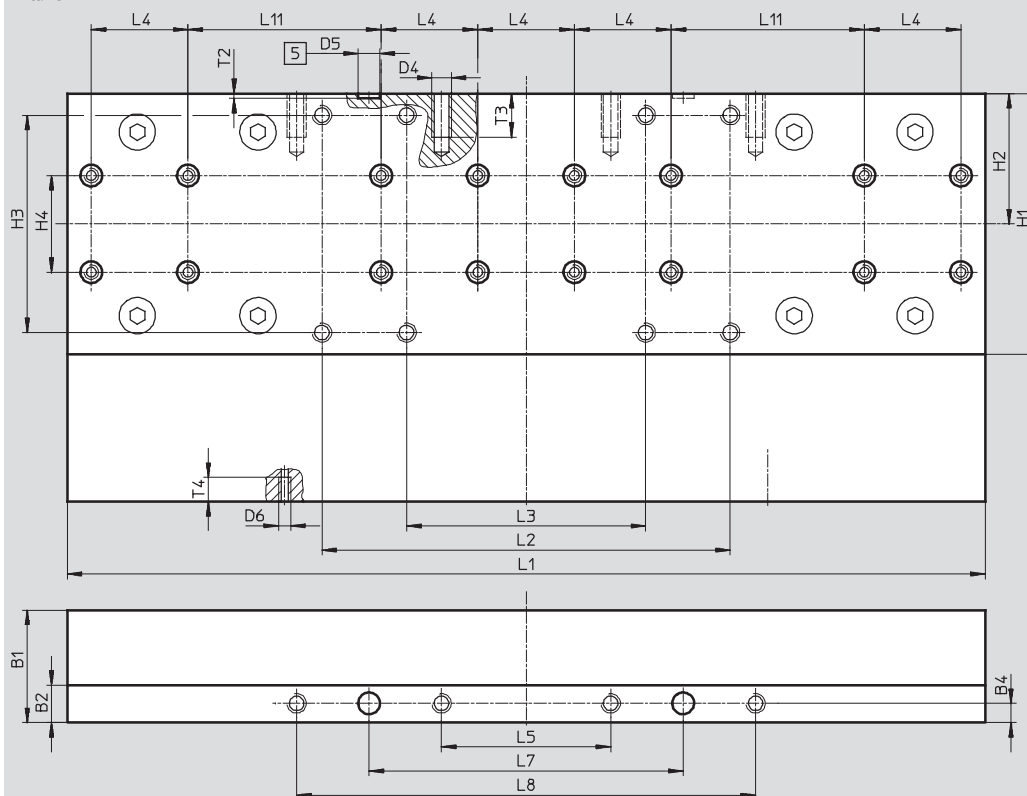

5 Taladro para el casquillo para centrar

7 Taladro de lubricación para husillo

Taladro M6, profundidad de 8 mm

Tamaño	B1	B2	B3	B4	D1	D2 Ø H7	D3	D4	D5 Ø H7
185	46,5	15,5	35,2	8	M8	9	M6	M8	9

Tamaño	D6	H1	H2	H3	H4	L1	L2	L3	L4	
185	M5	108	54	90	±0,2	±0,03	±0,1	±0,2	±0,2	±0,03
185	M5	108	54	90	40	380	169	99	40	

Tamaño	L5	L6	L7	L8	L11	T1	T2	T3	T4	T5
185	±0,2	±0,1	±0,05	±0,2	±0,03		+0,1			
185	70	200	130	190	80	11	2,1	18	10	12

Ejes accionados por husillo EGC-BS-KF, con guía de rodamiento de bolas



Hoja de datos

Dimensiones Datos CAD disponibles en www.festo.com

GK-C – Carro estándar con adaptador de lubricación

Tamaño 80

Plano A

Tamaño 120

Plano A

- 5 Taladro para el casquillo para centrar
- 7 Taladro de lubricación para husillo
Taladro M6, profundidad de 8 mm
- 8 Taladro para adaptador de lubricación
Taladro M6, profundidad de 6 mm

Tamaño	B1	B2	B3	B4	B5	B6	D1	D2	D3	D4
					±0,1			∅ H7		
80	22	10	16	5	1	8,5	M5	9	M6	M5
120	34	12	24,5	7	5,5	18,2	M5	9	M6	M6

Tamaño	D5	D6	H1	H2	H3	H4	L1	L2	L3	L4
	∅ H7				±0,2	±0,03	±0,1	±0,2	±0,2	±0,03
80	7	M4	46	23	32	–	120	74	44	40
120	7	M5	68	34	55	20	200	116	76	40

Tamaño	L5	L6	L7	L9	L10	T1	T2	T3	T4	T5
	±0,1	±0,1	±0,05				+0,1			
80	30	78	60	146	133	8,6	2,1	12	7	7,5
120	60	140	110	226,9	214,3	8,6	2,1	13	7,5	7,5

Ejes accionados por husillo EGC-BS-KF, con guía de rodamiento de bolas



Hoja de datos

Dimensiones

Datos CAD disponibles en www.festo.com

GK-C – Carro estándar con adaptador de lubricación

Tamaño 185

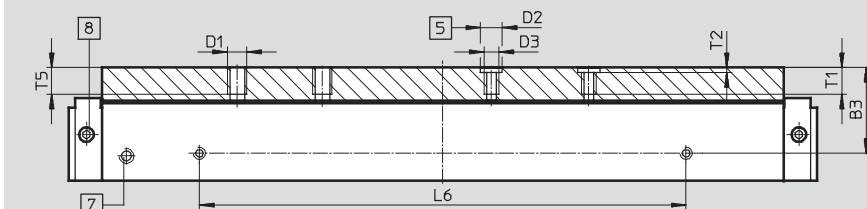

Plano A

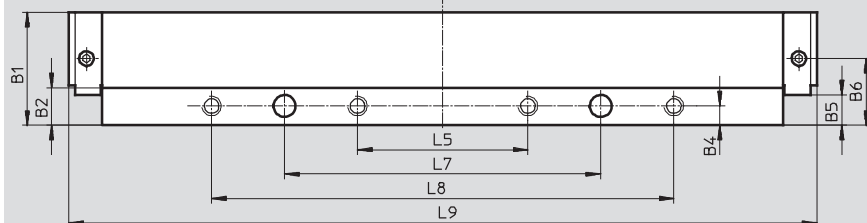
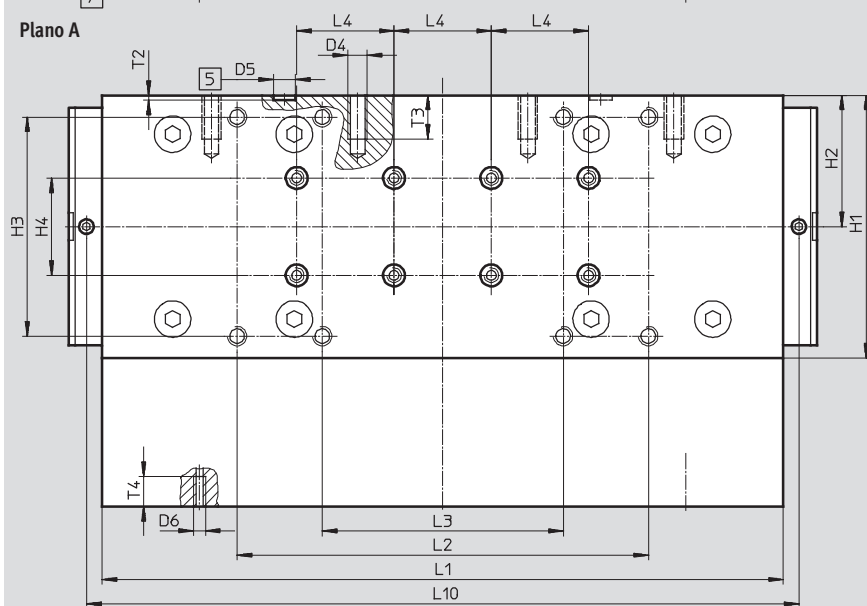

- 5 Taladro para el casquillo para centrar
- 7 Taladro de lubricación para husillo
Taladro M6, profundidad de 8 mm
- 8 Taladro para adaptador de lubricación
Taladro M6, profundidad de 6 mm

Tamaño	B1	B2	B3	B4	B5	B6	D1	D2	D3	D4	
185	46,5	15,5	35,2	8	±0,1	12,5	27,5	M8	9	M6	M8

Tamaño	D5	D6	H1	H2	H3	H4	L1	L2	L3	L4
185	9	M5	108	54	±0,2	±0,03	±0,1	±0,2	±0,2	±0,03

Tamaño	L5	L6	L7	L8	L9	L10	T1	T2	T3	T4	T5
185	±0,2	±0,1	±0,05	±0,2	307,4	292,8	11	±0,1	18	12,3	12

Ejes accionados por husillo EGC-BS-KF, con guía de rodamiento de bolas



Hoja de datos

Dimensiones Datos CAD disponibles en www.festo.com

GV-C – Carro largo con adaptador de lubricación

Tamaño 80

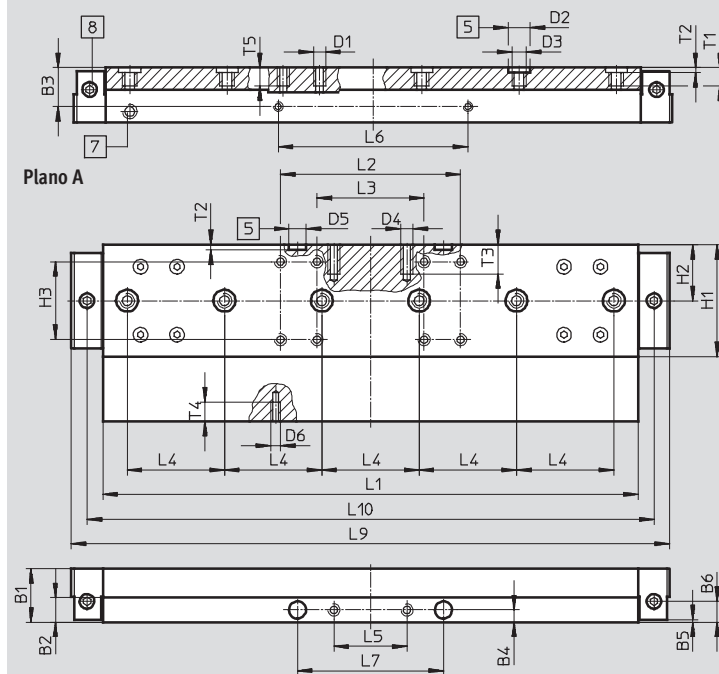

- 5 Taladro para el casquillo para centrar
- 7 Taladro de lubricación para husillo
Taladro M6, profundidad de 8 mm
- 8 Taladro para adaptador de lubricación
Taladro M6, profundidad de 6 mm

Tamaño	B1	B2	B3	B4	B5	B6	D1	D2	D3	D4
80	22	10	16	5	±0,1	8,5	M5	∅ H7	M6	M5

Tamaño	D5	D6	H1	H2	H3	L1	L2	L3	L4	L5
80	∅ H7	M4	46	23	±0,2	±0,1	±0,2	±0,2	±0,03	±0,1

Tamaño	L6	L7	L9	L10	T1	T2	T3	T4	T5
80	±0,1	±0,05	246	233	8,6	+0,1	12	7	7,5

Ejes accionados por husillo EGC-BS-KF, con guía de rodamiento de bolas



Hoja de datos

Dimensiones

Datos CAD disponibles en www.festo.com

GV-C – Carro largo con adaptador de lubricación

Tamaño 120

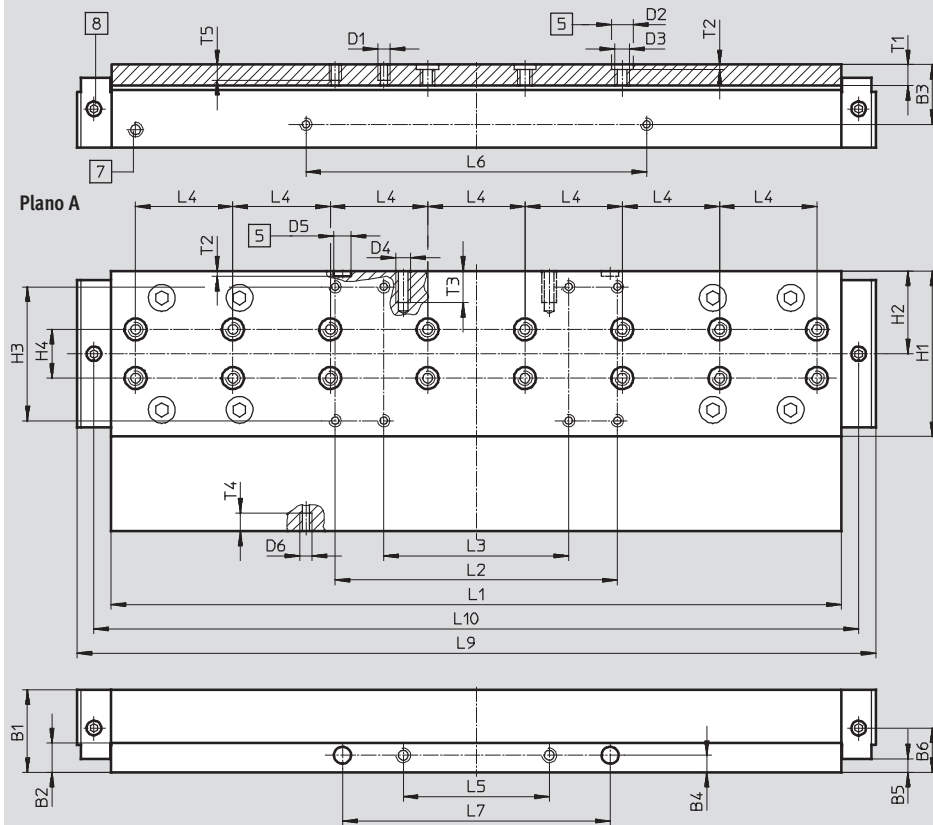

- 5 Taladro para el casquillo para centrar
- 7 Taladro de lubricación para husillo
Taladro M6, profundidad de 8 mm
- 8 Taladro para adaptador de lubricación
Taladro M6, profundidad de 6 mm

Tamaño	B1	B2	B3	B4	B5	B6	D1	D2 ∅ H7	D3	D4
120	34	12	24,5	7	±0,1 5,5	18,2	M5	9	M6	M6

Tamaño	D5 ∅ H7	D6	H1	H2	H3	H4	L1	L2	L3	L4
120	7	M5	68	34	±0,2 55	±0,03 20	±0,1 300	±0,2 116	±0,2 76	±0,03 40

Tamaño	L5	L6	L7	L9	L10	T1	T2	T3	T4	T5
120	±0,1 60	±0,1 140	±0,05 110	326,9	314,3	8,6	+0,1 2,1	13	7,5	7,5

Ejes accionados por husillo EGC-BS-KF, con guía de rodamiento de bolas



Hoja de datos

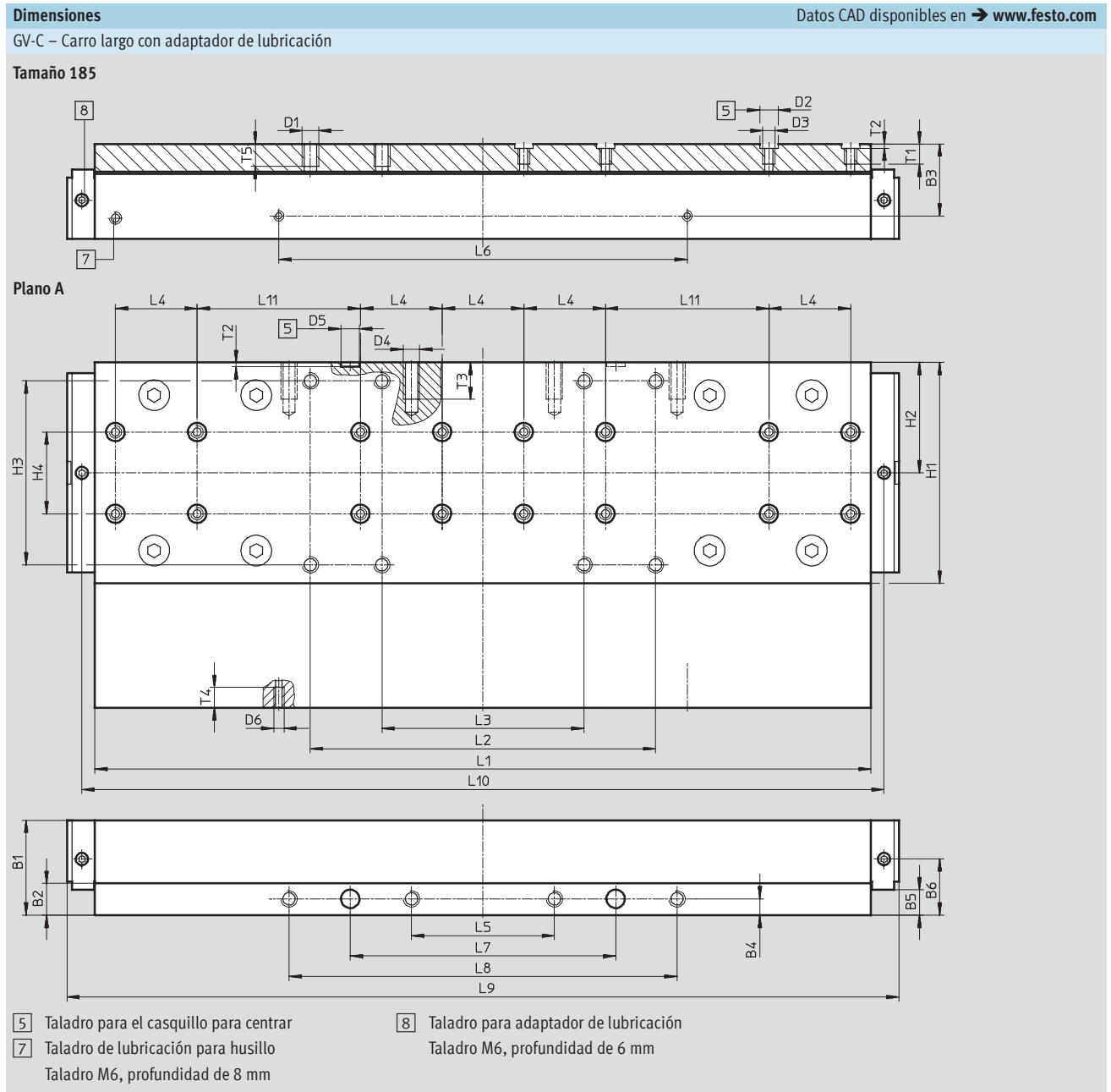

Tamaño	B1	B2	B3	B4	B5	B6	D1	D2	D3	D4
185	46,5	15,5	35,2	8	±0,1	27,5	M8	9 ∅ H7	M6	M8

Tamaño	D5	D6	H1	H2	H3	H4	L1	L2	L3	L4	L5
185	9 ∅ H7	M5	108	54	±0,2	±0,03	±0,1	±0,2	±0,2	±0,03	±0,2

Tamaño	L6	L7	L8	L9	L10	L11	T1	T2	T3	T4	T5
185	±0,1	±0,05	±0,2	407,4	392,8	±0,03	11	±0,1	18	10	12

Ejes accionados por husillo EGC-BS-KF, con guía de rodamiento de bolas

FESTO

Hoja de datos

Dimensiones

Datos CAD disponibles en www.festo.com

M1/M2 – Con sistema de medición de recorrido incremental

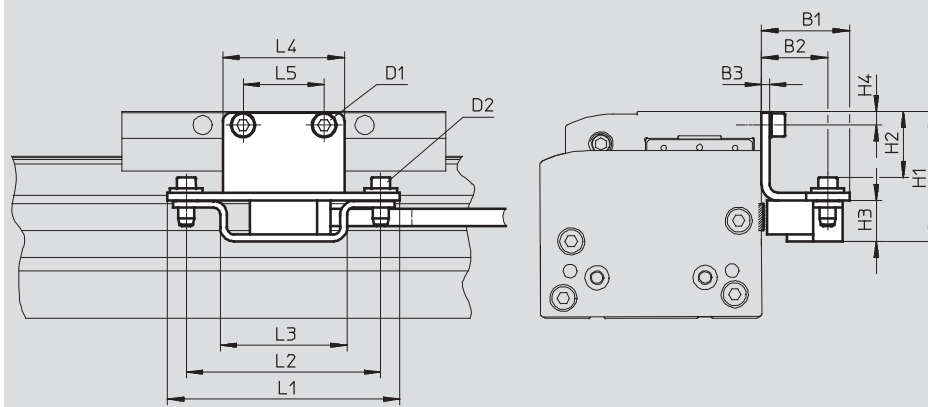

Cable del encoder (conexión con el controlador de motor / sistema de seguridad) → 43

Tipo	B1	B2	B3	H1	H2	H3	H4
EGC-70-...-M1	32,5	24,5	3	42	18,4	15	4,5
EGC-70-...-M2				42	18,4		4,5
EGC-80-...-M1				48	24,4		5
EGC-80-...-M2				48	24,4		5
EGC-120-...-M1				60	36,4		7
EGC-120-...-M2				60	36,4		7
EGC-185-...-M1				78,5	54,9		8
EGC-185-...-M2				78,5	54,9		8

Tipo	D1	D2	L1	L2	L3	L4	L5
EGC-70-...-M1	M5x8	M4x14	86	72	47	35	20
EGC-70-...-M2	M5x8					35	20
EGC-80-...-M1	M5x8					45	30
EGC-80-...-M2	M5x8					45	30
EGC-120-...-M1	M6x10					86	60
EGC-120-...-M2	M6x10					86	60
EGC-185-...-M1	M8x12					86	70
EGC-185-...-M2	M8x12					86	70

Ejes accionados por husillo EGC-BS-KF, con guía de rodamiento de bolas

FESTO

Referencias: producto modular

Referencia

Indicaciones mínimas

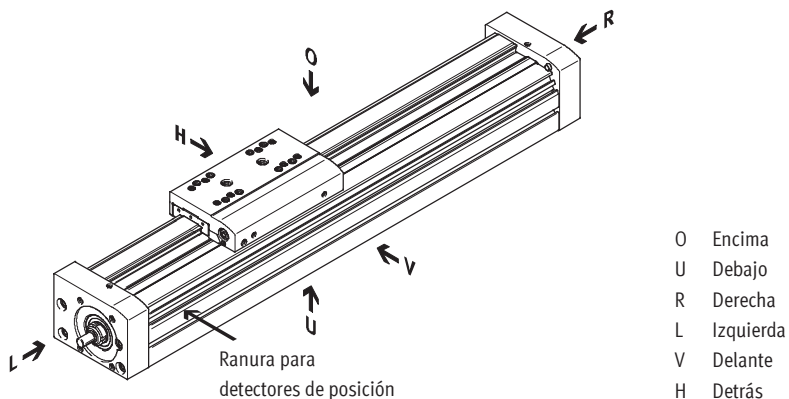

- O Encima
- U Debajo
- R Derecha
- L Izquierda
- V Delante
- H Detrás

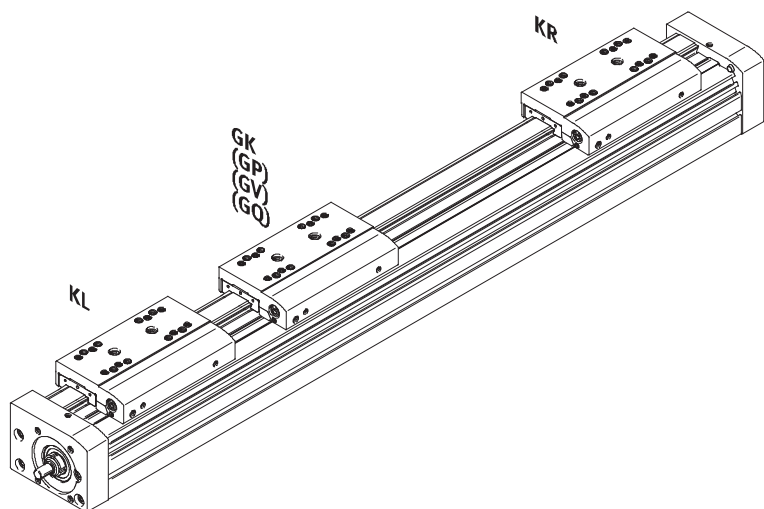

-  - Importante

El apoyo del husillo permite efectuar movimientos a máxima velocidad con carreras indistintas (sobre demanda)

Ejes accionados por husillo EGC-BS-KF, con guía de rodamiento de bolas

FESTO

Referencias: conjunto modular

Referencia

Accesorios

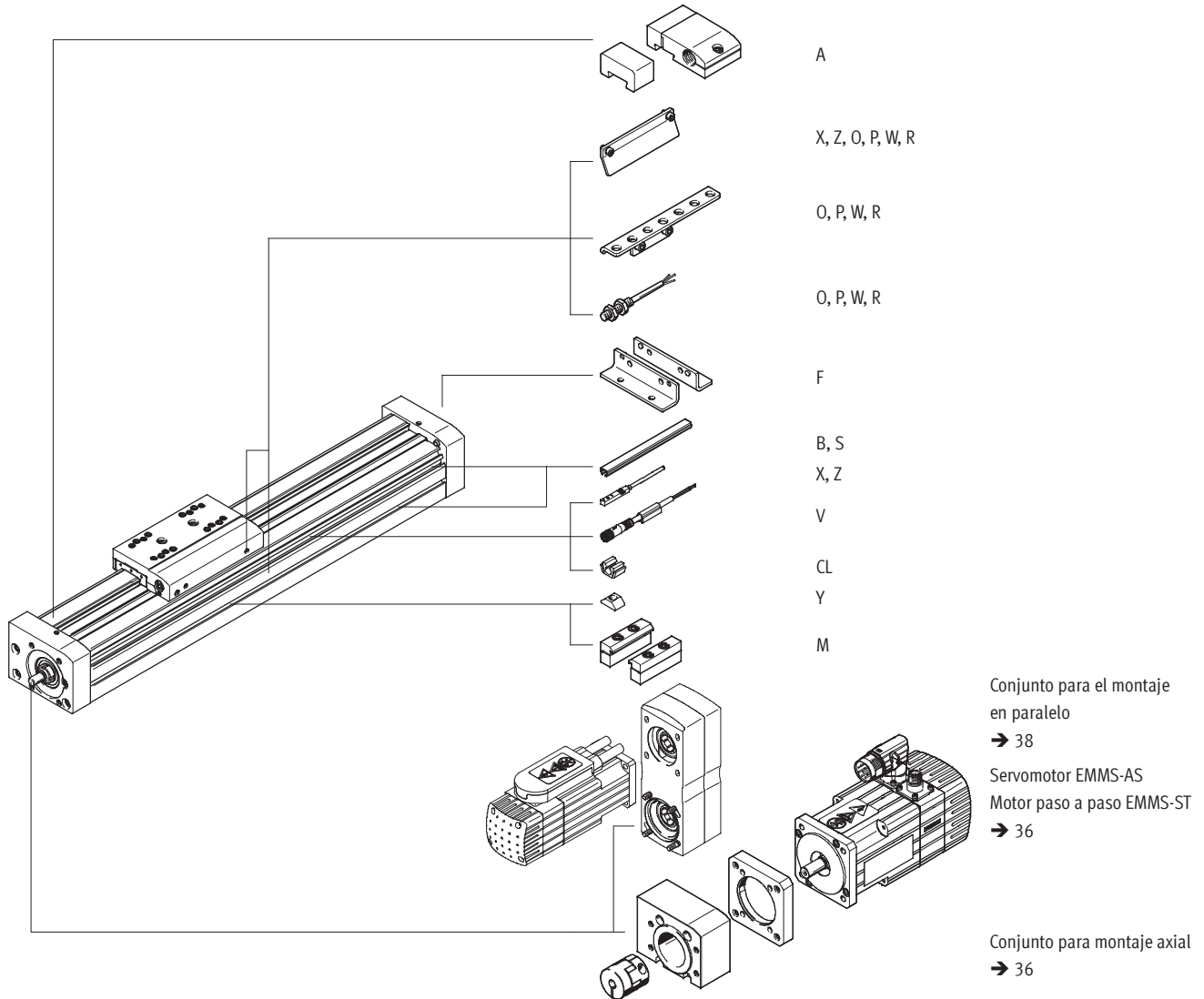

Nuevo
Sistema de medición de recorrido

Ejes accionados por husillo EGC-BS-KF, con guía de rodamiento de bolas

FESTO

Referencias: conjunto modular

Tablas para realizar los pedidos							
Tamaño	70	80	120	185	Condiciones	Código	Entrada código
M N° de artículo	556807	556808	556809	556811			
Función	Eje lineal					EGC	EGC
Tamaño	70	80	120	185		-...	
Carrera para GK, GP [mm] (sin carrera de reserva)	100, 200, 300, 400, 500, 600, 700, 800, 1 000 50 ... 1 000	100, 200, 300, 500, 600, 800, 1 000, 1 400, 1 500, 1 800, 2 000 50 ... 2 000	200, 300, 500, 600, 800, 1 000, 1 400, 1 500, 2 000, 2 500 50 ... 2 500	300, 500, 600, 1 000, 1 500, 2 000, 2 500, 3 000 50 ... 3 000		-...	-...
Carrera para GV, GQ [mm] (sin carrera de reserva)	100, 200, 300, 400, 500, 600, 700, 900 50 ... 900	100, 200, 400, 500, 700, 900, 1 300, 1 400, 1 700, 1 900 50 ... 1 900	100, 200, 400, 500, 700, 900, 1 300, 1 400, 1 900, 2 400 50 ... 2 400	200, 400, 500, 900, 1400, 1 900, 2 400, 2 900 50 ... 2 900		-...	
Función	Husillo de bola					-BS	-BS
Paso de la rosca del husillo	10	10	10	-		-10P	
	-	20	-	-		-20P	
	-	-	25	-		-25P	
	-	-	-	40		-40P	
Guía	Guía con rodamiento de bolas					-KF	-KF
Carrera de reserva [mm]	0 ... 999 (0 = sin carrera de reserva)				¹	-...H	
Posición de montaje del motor	Motor lado izquierdo					-ML	
	Motor lado derecho					-MR	
Carro	Carro estándar					-GK	
	Carro prolongado, protegido				-	-GQ	
	Carro estándar, protegido				-	-GP	
	Carro largo					-GV	
O Carro adicional	Lado izquierdo	Carro adicional estándar, lado izquierdo			²	-KL	
	Lado derecho	Carro adicional estándar, lado derecho			²	-KR	
Función de lubricación	Estándar						
	Adaptador lubricación					-C	
Sistema de medición de recorrido, incremental	Resolución: 2,5 µm					-M1	
	Resolución: 10 µm					-M2	

- ¹ -... La carrera útil y las dos carreras de reserva juntas no deben superar la carrera máxima admisible.
- ² **KL, KR** Si se selecciona la variante de carro protegido (GQ, GP), también el carro adicional (KL, KR) está protegido
Si se selecciona la variante de carro prolongado (GQ, GV), el carro adicional (KL, KR) no es de versión prolongada
Si se selecciona una variante con adaptador de lubricación (GK-C, GV-C), también el carro adicional (KL, KR) se entrega con adaptador de lubricación.

Referencia

EGC - - - **BS** - - **KF** - - - - - - - -

Ejes accionados por husillo EGC-BS-KF, con guía de rodamiento de bolas



Referencias: conjunto modular

Tablas para realizar los pedidos				Condiciones	Código	Entrada código	
Tamaño	70	80	120	185			
↓ Accesorios	Accesorios incluidos sueltos					ZUB-	ZUB-
0 Pies de fijación	1					F	
Fijación de perfil	1 ... 50					...M	
Recubrimiento	Ranura de fijación	1 ... 50 (1 = 2 unidades de 500 mm)				...B	
	Ranura para detectores	1 ... 50 (1 = 2 unidades de 500 mm)				...S	
Tuerca deslizante para perfil de fijación	1 ... 99					...Y	
Detector de posición (SIES) inductivo, ranura 8, PNP, con Leva de conmutación	Contacto normalmente abierto, cable de 7,5 m	1 ... 6				...X	
	Contacto normalmente cerrado, cable de 7,5 m	1 ... 6				...Z	
Tope elástico con elemento de fijación	1 ... 2				3	...A	
Detector de posición (SIEN) inductivo, M8, PNP, con Leva de conmutación con elemento de fijación de detectores	Contacto normalmente abierto, cable de 2,5 m	1 ... 99				...O	
	Contacto normalmente cerrado, cable de 2,5 m	1 ... 99				...P	
	Contacto normalmente abierto, conector tipo clavija M8	1 ... 99				...W	
	Contacto cerrado en reposo, tipo clavija, M8	1 ... 99				...R	
Conector tipo zócalo con cable de 2,5 m, M8, 3 contactos	1 ... 99					...V	
Clip para cables	10, 20, 30, 40, 50, 60, 70, 80, 90					...CL	
Instrucciones de utilización	Renuncia explícita al manual de instrucciones por estar ya disponible (manual de instrucciones gratuito en formato PDF disponible en Internet en www.festo.com)					-DN	

3 ... A El tope elástico con elemento de fijación A no es combinable con los carros GP, GQ, GK-C, GV-C

Importante

El pedido según código X, Z incluye una leva de conmutación.
El pedido según código O, P, W, R incluye una leva de conmutación y máximo dos elementos de sujeción de detectores

Continúa: código de pedido

ZUB - -



Ejes accionados por husillo EGC-BS-KF, con guía de rodamiento de bolas

FESTO

Accesorios

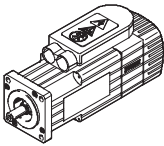
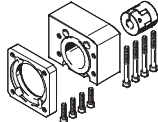
Combinaciones de eje y motor admisibles con montaje axial		Hojas de datos → Internet: eamm-a	
Motor	Conjunto para montaje axial		
			
Tipo	Nº art.	Tipo	
EGC-70			
Con servomotor			
EMMS-AS-40-M-...	558162	EAMM-A-S38-40A	
EMMS-AS-55-M-...	558163	EAMM-A-S38-55A	
Con motor paso a paso			
EMMS-ST-42-S-...	560685	EAMM-A-S38-42A	
EMMS-ST-57-S-...	560686	EAMM-A-S38-57A	
EGC-80			
Con servomotor			
EMMS-AS-55-S-...	558164	EAMM-A-S48-55A	
EMMS-AS-70-S-...	558165	EAMM-A-S48-70A	
Con motor paso a paso			
EMMS-ST-57-S-...	560687	EAMM-A-S48-57A	
EMMS-ST-87-S-... ¹⁾²⁾	560688	EAMM-A-S48-87A	
EMMS-ST-87-M-... ²⁾			
EGC-120			
Con servomotor			
EMMS-AS-70-M-...	558166	EAMM-A-S62-70A	
EMMS-AS-100-S-...	558167	EAMM-A-S62-100A	
EMMS-AS-140-S-...	558168	EAMM-A-S62-140A	
Con motor paso a paso			
EMMS-ST-87-S-... ¹⁾	560689	EAMM-A-S62-87A	
EMMS-ST-87-M-... ³⁾			
EMMS-ST-87-L-... ³⁾			
EGC-185			
Con servomotor			
EMMS-AS-100-M-...	558169	EAMM-A-S95-100A	
EMMS-AS-140-L-...	558170	EAMM-A-S95-140A	

- 1) En combinación con paso 10 del husillo
- 2) En combinación con paso 20 del husillo
- 3) En combinación con paso 25 del husillo

 **Importante**





Para la elección óptima de combinaciones de ejes y motores →

Software de diseño
PositioningDrives
www.festo.com

Ejes accionados por husillo EGC-BS-KF, con guía de rodamiento de bolas

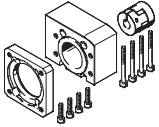
FESTO

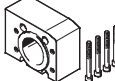
Accesorios

Piezas incluidas en el conjunto axial				
Conjunto para montaje axial	compuesto por:			
	Brida de motor	Acoplamiento	Caja de acoplamiento	Conjunto de tornillos
				
Nº art. Tipo	Nº art. Tipo	Nº art. Tipo	Nº art. Tipo	
EGC-70				
558162 EAMM-A-S38-40A	558175 EAMF-A-38B-40A	558312 EAMC-30-32-6-6	558171 EAMK-A-S38-38A/B	-
558163 EAMM-A-S38-55A	558176 EAMF-A-38A-55A	551003 EAMC-30-32-6-9	558171 EAMK-A-S38-38A/B	567488 EAHM-L2-M5-50
560685 EAMM-A-S38-42A	560691 EAMF-A-38B-42A	561333 EAMC-30-32-5-6	558171 EAMK-A-S38-38A/B	-
560686 EAMM-A-S38-57A	560692 EAMF-A-38A-57A	551002 EAMC-30-32-6-6.35	558171 EAMK-A-S38-38A/B	567488 EAHM-L2-M5-50
EGC-80				
558164 EAMM-A-S48-55A	558177 EAMF-A-48B-55A	543423 EAMC-30-32-8-9	558172 EAMK-A-S48-48A/B	-
558165 EAMM-A-S48-70A	558025 EAMF-A-48A-70A	551004 EAMC-30-32-8-11	558172 EAMK-A-S48-48A/B	567488 EAHM-L2-M5-50
560687 EAMM-A-S48-57A	560694 EAMF-A-48B-57A	543421 EAMC-30-32-6.35-8	558172 EAMK-A-S48-48A/B	-
560688 EAMM-A-S48-87A	560695 EAMF-A-48A-87A	551004 EAMC-30-32-8-11	558172 EAMK-A-S48-48A/B	567489 EAHM-L2-M5-55
EGC-120				
558166 EAMM-A-S62-70A	558179 EAMF-A-62B-70A	558313 EAMC-42-66-11-12	558173 EAMK-A-S62-62A/B	-
558167 EAMM-A-S62-100A	558026 EAMF-A-62A-100A	551005 EAMC-42-50-12-19	558173 EAMK-A-S62-62A/B	567494 EAHM-L2-M6-80
558168 EAMM-A-S62-140A	558022 EAMF-A-62A-140A	558314 EAMC-42-50-12-24	558173 EAMK-A-S62-62A/B	567495 EAHM-L2-M6-90
560689 EAMM-A-S62-87A	560696 EAMF-A-62B-87A	558313 EAMC-42-66-11-12	558173 EAMK-A-S62-62A/B	-
EGC-185				
558169 EAMM-A-S95-100A	558182 EAMF-A-95B-100A	558315 EAMC-56-58-19-25	558174 EAMK-A-S95-95A/B	-
558170 EAMM-A-S95-140A	558023 EAMF-A-95A-140A	558316 EAMC-56-58-24-25	558174 EAMK-A-S95-95A/B	567498 EAHM-L2-M8-100

Ejes accionados por husillo EGC-BS-KF, con guía de rodamiento de bolas

FESTO

Accesorios

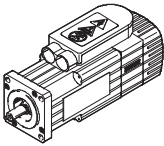
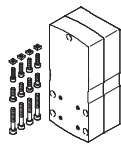
Combinaciones de eje y motor admisibles con montaje en paralelo			Hojas de datos → Internet: eamm-u
Motor	Conjunto para el montaje en paralelo		
			
Tipo	Nº art.	Tipo	
EGC-70-...-BS			
Con servomotor			
EMMS-AS-40-...	1217708	EAMM-U-50-S38-40A-78	
EMMS-AS-55-...	1218538	EAMM-U-60-S38-55A-91	
Con motor paso a paso			
EMMS-ST-42-...	1217945	EAMM-U-50-S38-42A-78	
EMMS-ST-57-...	1218568	EAMM-U-60-S38-57A-91	
EGC-80-...-BS			
Con servomotor			
EMMS-AS-55-...	1219370	EAMM-U-60-S48-55A-91	
EMMS-AS-70-...	1217689	EAMM-U-86-S48-70A-102	
Con motor paso a paso			
EMMS-ST-57-...	1219379	EAMM-U-60-S48-57A-91	
EMMS-ST-87-...	1217604	EAMM-U-86-S48-87A-177	
EGC-120-...-BS			
Con servomotor			
EMMS-AS-70-...	1217543	EAMM-U-86-S62-70A-177	
EMMS-AS-100-...	1217381	EAMM-U-110-S62-100A-207	
EMMS-AS-140-...	1219440	EAMM-U-145-S62-140A-288	
Con motor paso a paso			
EMMS-ST-87-...	1217373	EAMM-U-86-S62-87A-177	
EGC-185-...-BS			
Con servomotor			
EMMS-AS-100-...	1220656	EAMM-U-110-S95-100A-207	
EMMS-AS-140-...	1220582	EAMM-U-145-S95-140A-288	

Ejes accionados por husillo EGC-BS-KF, con guía de rodamiento de bolas



Accesorios

Pies de fijación HPE
(código de pedido F)

Material:
Acero cincado
Conformidad con RoHS

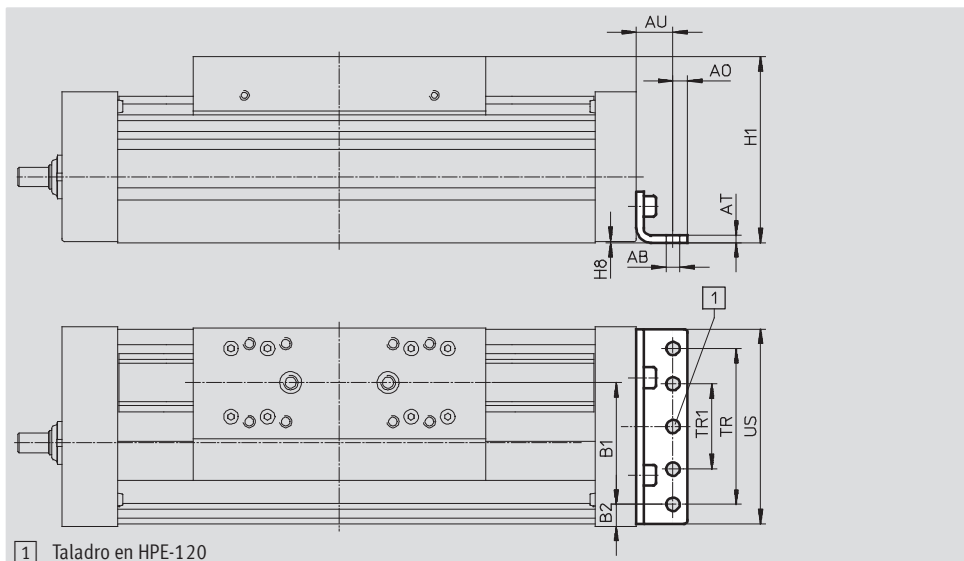

1 Taladro en HPE-120

Dimensiones y referencias

Para tamaño	AB Ø	A0	AT	AU	B1	B2	H1	H8	TR	TR1	US	Peso [g]	Nº art.	Tipo
70	5,5	6	3	13	37	14,5	64	0,5	40	-	67	115	558321	HPE-70
80	5,5	6	3	15	38	21	76,5	0,5	40	-	80	150	558322	HPE-80
120	9	8	6	22	65	20	111,5	0,6	80	-	116	578	558323	HPE-120
185	9	12	8	25	118	13	172,5	0,5	160	80	182	1 438	558325	HPE-185

Perfil de montaje MUE
(código de pedido M)

Material:
Aluminio anodizado
Conformidad con RoHS

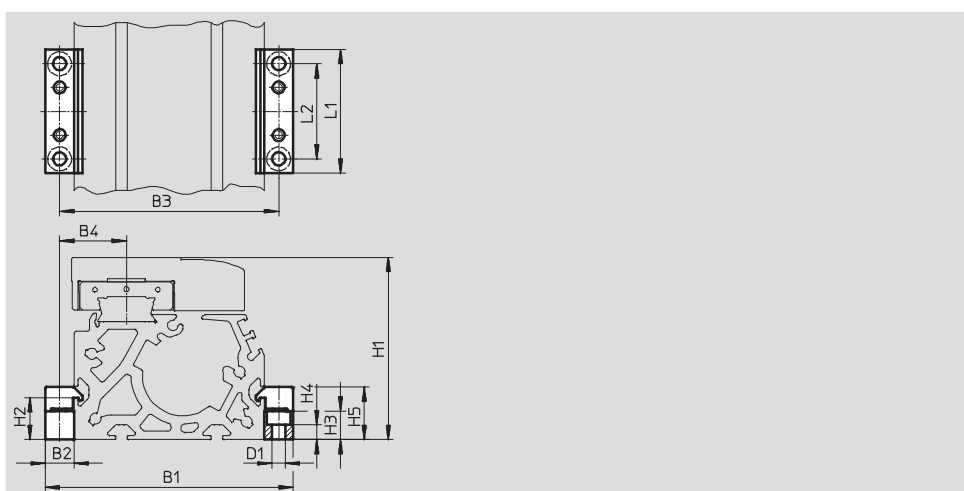

Dimensiones y referencias

Para tamaño	B1	B2	B3	B4	D1 Ø	H1	H2	H3	H4	H5	L1	L2	Peso [g]	Nº art.	Tipo
70	91	12	79	22,5	5,5	64	17,5	12	6,2	22	52	40	80	558043	MUE-70/80
80	104	12	92	28	5,5	76,5	17,5	12	6,2	22	52	40	80	558043	MUE-70/80
120	154	19	135	42,5	9	111,5	16	14	5,5	29,5	90	40	290	558044	MUE-120/185
185	220	19	201	62,5	9	172,5	16	14	5,5	29,5	90	40	290	558044	MUE-120/185

Ejes accionados por husillo EGC-BS-KF, con guía de rodamiento de bolas

FESTO

Accesorios

Elemento de fijación para amortiguadores KYE

Tope elástico NPE → 42 (código A)

Material:
Aluminio anodizado
Conformidad con RoHS

No en combinación con variantes GP y GQ o, respectivamente, con GK-C y GV-C.

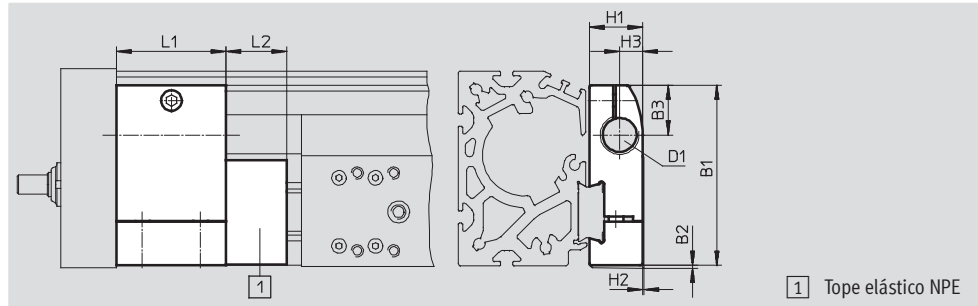

1 Tope elástico NPE

Dimensiones y referencias												
Para tamaño	B1	B2	B3	D1	H1	H2	H3	L1	L2	Peso [g]	Nº art.	Tipo
70	57,5	1	16,5	M12X1	18,2	0,5	7,5	30	15	75	557584	KYE-70
80	74,2	1	20,5	M16X1	22	0,5	9,5	45	25	170	557585	KYE-80
120	108,5	1	26	M22X1,5	31	1	14	60	40	680	557586	KYE-120
185	168	1	37	M26X1,5	42	4	18	75	60	1 075	557587	KYE-185

Leva de conmutación SF-EGC-1

Para tareas de detección de posiciones con el detector SIES-8M (código de pedido X o Z)

Material:
Acero cincado
Conformidad con RoHS

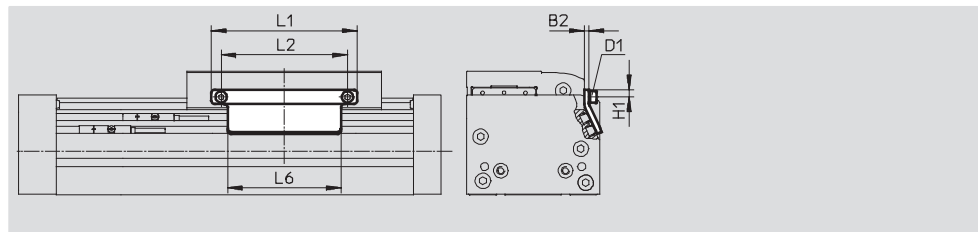

Dimensiones y referencias									
Para tamaño	B2	D1	H1	L1	L2	L6	Peso [g]	Nº art.	Tipo
70	3	M4	4,65	70	56	50	50	558047	SF-EGC-1-70
80	3	M4	4,65	90	78	70	60	558048	SF-EGC-1-80
120	3	M5	8	170	140	170	150	558049	SF-EGC-1-120
185	3	M5	10	230	200	230	245	558051	SF-EGC-1-185

Ejes accionados por husillo EGC-BS-KF, con guía de rodamiento de bolas



Accesorios

Leva de conmutación SF-EGC-2
 Para tareas de detección de posiciones con detector SIEN-M8B (código de pedido O, P, W o R) o SIES-8M (código de pedido X o Z)

Material:
 Acero cincado
 Conformidad con RoHS

Soporte HWS-EGC para detectores
 Para detector de posición SIEN-M8B (código O, P, W o R)

Material:
 Acero cincado
 Conformidad con RoHS

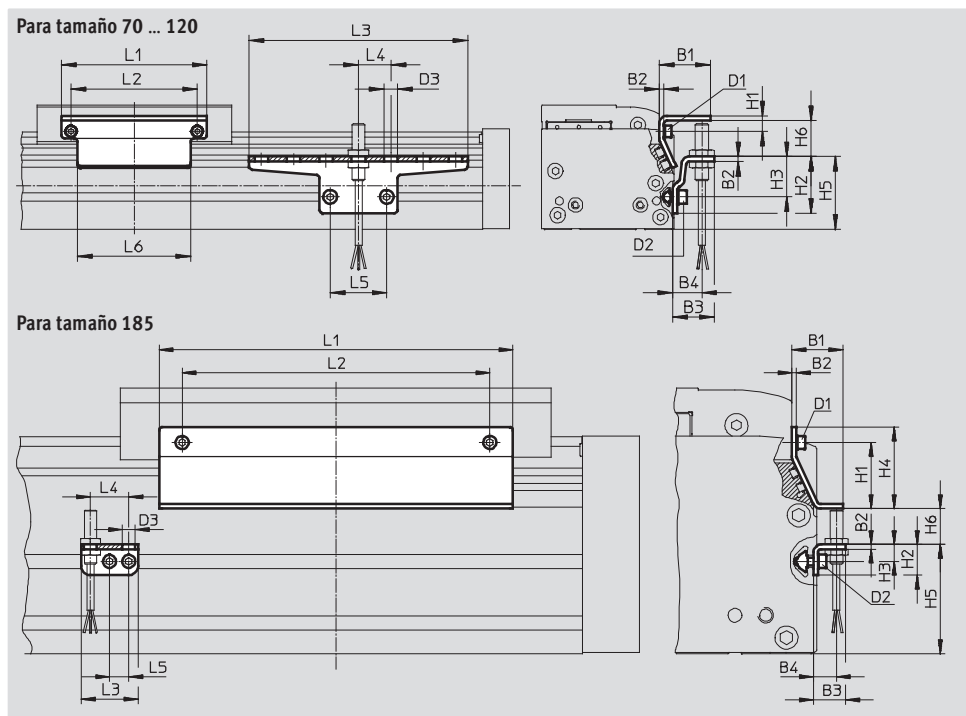

Dimensiones y referencias									
Para tamaño	B1	B2	B3	B4	D1	D2	D3	H1	H2
70	31,5	3	25,5	18	M4	M5	8,4	9,5	35
80	31,5	3	25,5	18	M4	M5	8,4	9,5	35
120	32	3	25,5	18	M5	M5	8,4	13,2	65
185	33	3	25,5	15	M5	M5	8,4	43	20

Para tamaño	H3	H4	H5	H6 máx.	L1	L2	L3	L4	L5	L6
70	25	-	45	13,5	70	56	135	20	35	50
80	25	-	45	23,5	90	78	135	20	35	70
120	55	-	75	24	170	140	215	20	35	170
185	11	53	71	25,5	230	200	37	25	12,5	230





Para tamaño	Peso [g]	Nº art.	Tipo
Leva de conmutación			
70	100	558052	SF-EGC-2-70
80	130	558053	SF-EGC-2-80
120	280	558054	SF-EGC-2-120
185	390	558056	SF-EGC-2-185

Para tamaño	Peso [g]	Nº art.	Tipo
Soporte para detectores			
70	110	558057	HWS-EGC-M5
80	110	558057	HWS-EGC-M5
120	200	558058	HWS-EGC-M8
185	60	560517	HWS-EGC-M8:KURZ

Ejes accionados por husillo EGC-BS-KF, con guía de rodamiento de bolas

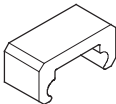
Accesorios

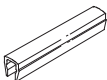
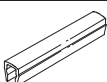
FESTO

Referencias						
	Para tamaño	Observación	Referencia	Nº art.	Tipo	PE ¹⁾
Tope elástico NPE						
	70	Utilización en combinación con el soporte para amortiguadores KYE	A	562581	NPE-70	1
	80			562582	NPE-80	
	120			562583	NPE-120	
	185			562584	NPE-185	
Tuerca deslizante NST						
	70, 80	Para ranura	Y	150914	NST-5-M5	1
	120, 185			150915	NST-8-M6	
Pasadores/casquillos para centrar ZBS/ZBH²⁾						
	70	Para carro	-	150928	ZBS-5	10
	80, 120, 185			150927	ZBH-9	
Tapa ABP para ranura						
	70, 80	Para ranura por cada 0,5 m	B	151681	ABP-5	2
	120, 185			151682	ABP-8	
Tapa de ranura ABP-S						
	70 ... 185	Para ranura para detectores por cada 0,5 m	S	563360	ABP-5-S1	2
Clip SMBK						
	70 ... 185	Para fijación del cable del detector de proximidad	CL	534254	SMBK-8	10

1) Cantidad por unidad de embalaje



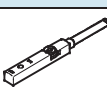
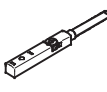

2) 2 pasadores/casquillos para centrar incluidos en el suministro del eje



Referencias: Detector inductivo para ranura en T							Hojas de datos → Internet: sies	
	Tipo de fijación	Conexión eléctrica	Salida conmutada	Longitud del cable [m]	Referencia	Nº art.	Tipo	
Contacto normalmente abierto								
	Montaje en la ranura desde la parte superior, a ras con el perfil del cilindro	Cable trifilar	PNP	7,5	X	551386	SIES-8M-PS-24V-K-7,5-OE	
		Conector tipo clavija M8x1, 3 contactos		0,3	-	551387	SIES-8M-PS-24V-K-0,3-M8D	
		Cable trifilar	NPN	7,5	-	551396	SIES-8M-NS-24V-K-7,5-OE	
		Conector tipo clavija M8x1, 3 contactos		0,3	-	551397	SIES-8M-NS-24V-K-0,3-M8D	
Contacto normalmente cerrado								
	Montaje en la ranura desde la parte superior, a ras con el perfil del cilindro	Cable trifilar	PNP	7,5	Z	551391	SIES-8M-PO-24V-K-7,5-OE	
		Conector tipo clavija M8x1, 3 contactos		0,3	-	551392	SIES-8M-PO-24V-K-0,3-M8D	
		Cable trifilar	NPN	7,5	-	551401	SIES-8M-NO-24V-K-7,5-OE	
		Conector tipo clavija M8x1, 3 contactos		0,3	-	551402	SIES-8M-NO-24V-K-0,3-M8D	

Ejes accionados por husillo EGC-BS-KF, con guía de rodamiento de bolas

FESTO

Accesorios

Referencias: Detector de posiciones M8 (redondo), inductivo							Hojas de datos → Internet: sien	
	Conexión eléctrica	LED	Salida conmutada	Longitud del cable [m]	Referencia	Nº art.	Tipo	
Contacto normalmente abierto								
	Cable trifilar	■	PNP	2,5	O	150386	SIEN-M8B-PS-K-L	
	Conector tipo clavija M8x1, 3 contactos	■	PNP	–	W	150387	SIEN-M8B-PS-S-L	
Contacto normalmente cerrado								
	Cable trifilar	■	PNP	2,5	P	150390	SIEN-M8B-PO-K-L	
	Conector tipo clavija M8x1, 3 contactos	■	PNP	–	R	150391	SIEN-M8B-PO-S-L	

Referencias: Cables					Hojas de datos → Internet: nebu	
	Conexión eléctrica en el lado izquierdo	Conexión eléctrica en el lado derecho	Longitud del cable [m]	Nº art.	Tipo	
	Conector tipo zócalo M8x1, 3 contactos	Cable trifilar, extremo abierto	2,5	159420	SIM-M8-3GD-2,5-PU	
			2,5	541333	NEBU-M8G3-K-2.5-LE3	
			5	541334	NEBU-M8G3-K-5-LE3	
	Conector acodado tipo zócalo M8x1, 3 contactos	Cable trifilar, extremo abierto	2,5	541338	NEBU-M8W3-K-2.5-LE3	
			5	541341	NEBU-M8W3-K-5-LE3	

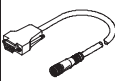
Referencia: Cable de encoder para sistema de medición de recorrido, EGC-...-M1/-M2					Hojas de datos → Internet: nebm	
	Conexión eléctrica en el lado izquierdo	Conexión eléctrica en el lado derecho	Longitud del cable [m]	Nº art.	Tipo	
	Sistema de medición de recorrido EGC-...-M1/-M2	Controlador de motor CMM...	5	1599105	NEBM-M12G8-E-5-S1G9-V3	
			10	1599106	NEBM-M12G8-E-10-S1G9-V3	
			15	1599107	NEBM-M12G8-E-15-S1G9-V3	
			X ¹⁾	1599108	NEBM-M12G8-E-...-S1G9-V3	

1) Longitud máx. del cable: 25 m.



Suministros Industriales del Tajo, S.A.

C/ Jarama 52, Polígono Industrial, 45007 Toledo (Spain)

Telf: (34) 925 23 22 00

Fax: (34) 925 23 21 47

sitasa@sitasa.com

www.sitasa.com

