

Válvulas universales CPE

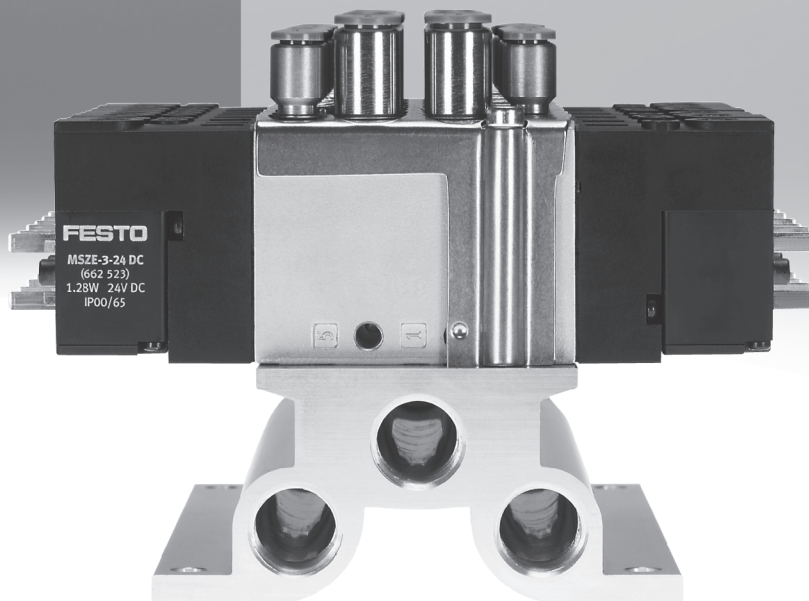

FESTO



Electroválvulas Compact Performance CPE

Características

FESTO

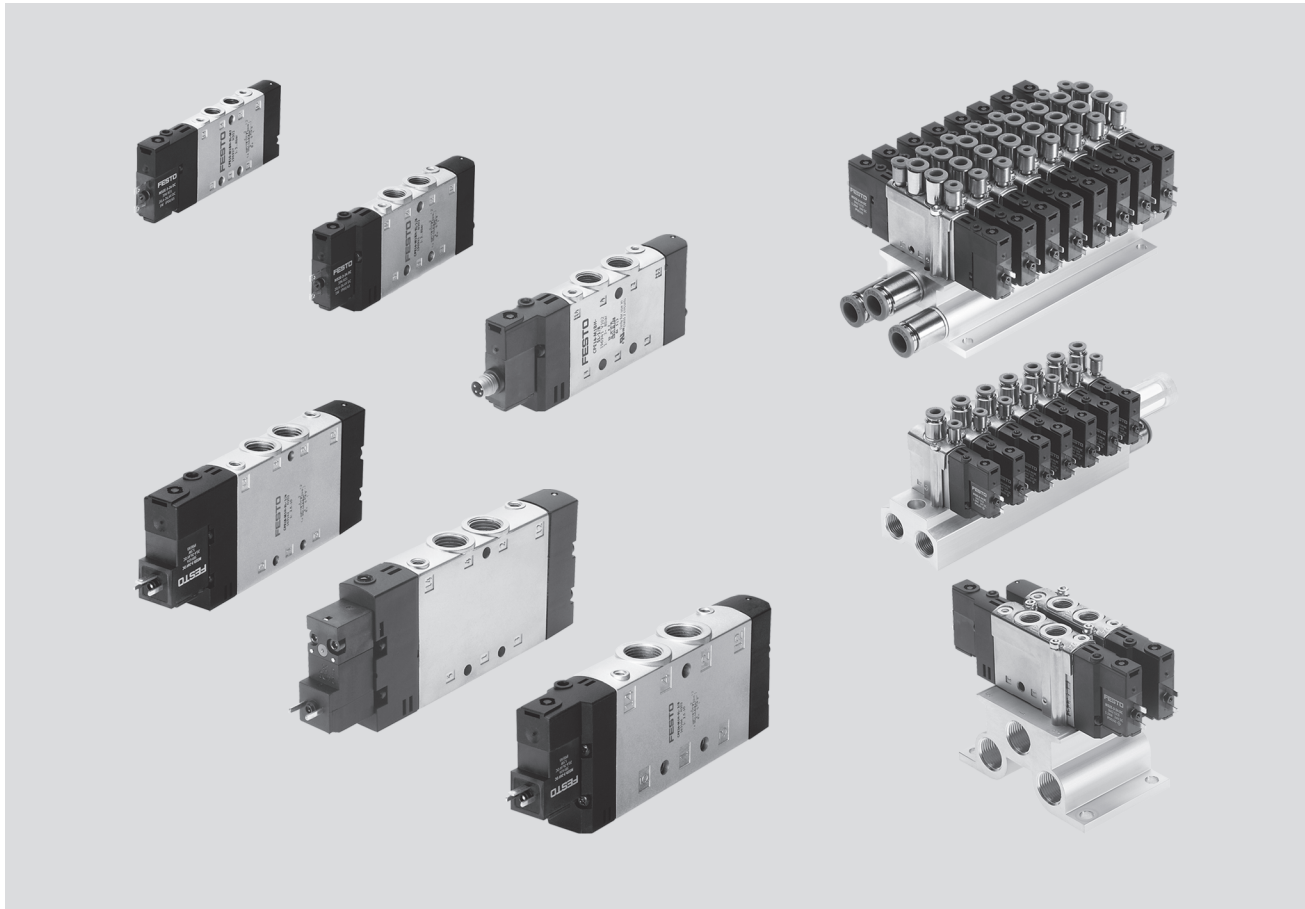

Variantes

Funciones (selección)

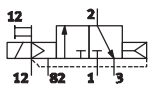

Válvula de 3/2 vías con alimentación externa del aire de pilotaje, normalmente cerrada

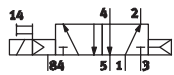

Válvula monoestable de 5/2 vías con alimentación interna del aire de pilotaje

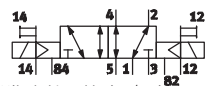

Válvula biestable de 5/2 vías con alimentación externa del aire de pilotaje

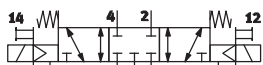

Válvula de 5/3 vías con alimentación externa del aire de pilotaje, centro cerrado

Datos técnicos



Ancho
10 mm
14 mm
18 mm
24 mm



Caudal
180 ... 3.200 l/min

Ventajas

Válvulas de óptima relación tamaño/rendimiento.
Las electroválvulas Compact Performance CPE se distinguen por su diseño compacto, bajo consumo de potencia eléctrica y gran caudal.

Montaje directo

- Montaje en el cilindro
- En partes móviles de la máquina
- Montaje individual variable

CPE10, CPE14 y CPE18:

Configuración sencilla de baterías mediante bloques distribuidores de sólido aluminio para entre 2 hasta 10 posiciones de válvulas o mediante bloques distribuidores modulares de robusto material sintético.

Tubos flexibles cortos:

- Tiempo de respuesta corto
- Reacciones rápidas

Optimización de las instalaciones:

- Ciclos de máquina más rápidos
- Producción de mayor cantidad de piezas
- Menor consumo de energía

Accionamiento manual auxiliar fácil de usar

Los conectores tipo zócalo KMYZ-9 para tamaños CPE10 y CPE14 incluyen la reducción de la intensidad. Por lo tanto, todas las válvulas CPE tienen un tiempo de utilización del 100 %.

Electroválvulas Compact Performance CPE

Características

FESTO

Electroválvulas con conector cuadrado

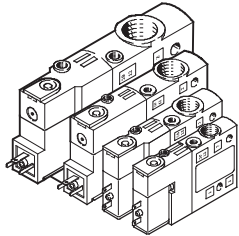

- Ancho de 10 mm, 14 mm, 18 mm y 24 mm
- Válvulas de 3/2, 5/2 y 5/3 vías
- Alimentación de aire de pilotaje interno o externo, a elegir
- 24 V DC en todos los anchos
- 110 ó 220 V AC con anchos de 18 y 24
- Accionamiento manual auxiliar mediante pulsador o, con herramienta adicional, mediante enclavado
- Ancho de 10 mm posible con M5 insertado
- Todos los anchos pueden combinarse con racores QS de dos tamaños

Electroválvulas con conector redondo

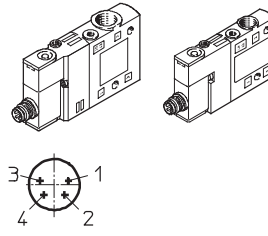

- Ancho de 10 y 14 mm
- Válvulas de 3/2, 5/2 y 5/3 vías
- Alimentación de aire de pilotaje interno o externo, a elegir
- 24 V DC
- Accionamiento manual auxiliar mediante pulsador o, con herramienta adicional, mediante enclavado
- Conector redondo M8x1, 4 contactos

Válvulas básicas CPE18 con conexión según ISO 15218

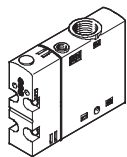

- Ancho 18 mm
- Válvulas de 3/2, 5/2 y 5/3 vías
- Alimentación de aire de pilotaje interno o externo, a elegir

Válvula servopilotada con conexión según ISO 15218

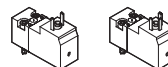

- Para 12, 24 V DC y 24 V AC sin circuito de protección
- Para 110 y 220 V AC con circuito de protección
- Válvula de 3/2 vías
- Accionamiento manual auxiliar mediante pulsador

Combinación de válvula básica CPE18 con válvula de servopilotaje

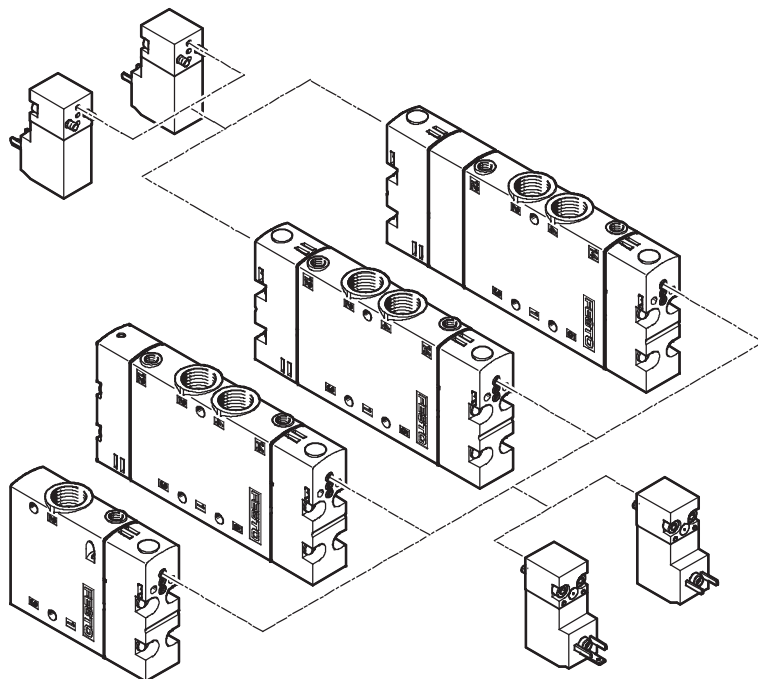

Electroválvulas Compact Performance CPE

Características

FESTO

Placa de alimentación para batería de conexiones de patrón fijo

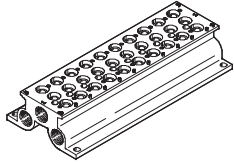

- Para válvulas de anchos de 10, 14 y 18 mm
- Para válvulas de 5/2 y 5/3 vías
- 2 hasta 10 posiciones de válvulas

Placa de alimentación para batería de conexiones de patrón fijo

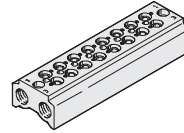

- Para válvulas de anchos de 10, 14 y 18 mm
- Para válvulas de 3/2 vías
- 2 hasta 10 posiciones de válvulas

Kit de elementos de montaje

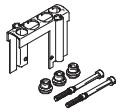

- Retenedor para una válvula de 5/2 vías o de 5/3 vías

Kit de elementos de montaje

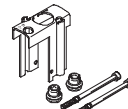

- Retenedor para válvula de 3/2 vías

Placa ciega para posición libre



- Tapa de posición de reserva para una válvula de 5/2 vías o de 5/3 vías

Placa ciega para posición libre



- Tapa de posición de reserva para válvula de 3/2 vías

Placa de alimentación con alimentación de aire

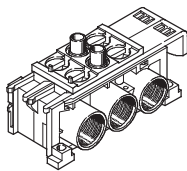

- 2 posiciones de válvulas
- Para CPE10, CPE14 o CPE18
- Para válvulas de 5/2 y 5/3 vías
- Los extremos de los canales 1, 3 y 5 pueden estar cerrados o abiertos
- Los canales deben estar cerrados si la batería está completa o si se trabaja con zonas de presión

Placa de alimentación para ampliación

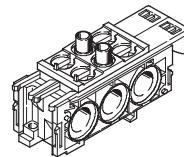

- 2 posiciones de válvulas
- Para CPE10, CPE14 o CPE18
- Para válvulas de 5/2 y 5/3 vías
- Los extremos de los canales 1, 3 y 5 pueden estar cerrados o abiertos

Placa de alimentación con alimentación de aire

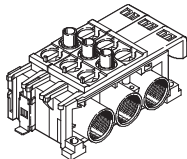

- 3 posiciones de válvulas
- Para CPE10, CPE14 o CPE18
- Para válvulas de 5/2 y 5/3 vías
- Los extremos de los canales 1, 3 y 5 pueden estar cerrados o abiertos
- Los canales deben estar cerrados si la batería está completa o si se trabaja con zonas de presión

Placa final para alimentación adicional de aire

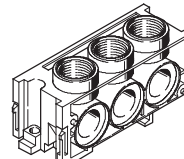

- Para CPE10, CPE14 o CPE18
- Obligatorio en baterías con más de 6 válvulas o con zonas de presión separadas
- Conexiones 1, 3 y 5 posteriores o superiores

Placa ciega para posición libre

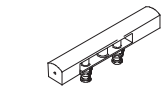

- Ejecuciones
- Tapa de posición de reserva para una válvula de 5/2 vías o de 5/3 vías

Listón modular para montaje en serie, con placa ciega

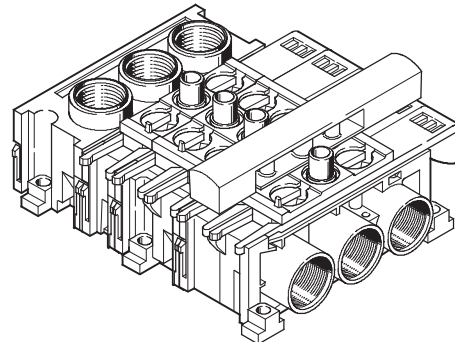

Electroválvulas Compact Performance CPE

Características

Montaje en bloque distribuidor de patrón fijo para CPE10, CPE14 und CPE18

- Configuración sencilla de baterías compactas de válvulas semi en-línea
- Montaje con elemento sólido y junta moldeada para evitar fugas
- 2 hasta 10 posiciones de válvulas
- Perfil guía de aluminio para mayor solidez
- Gran caudal mediante alimentación de aire en ambos lados del canal 1
- Gran capacidad de escape mediante salidas en ambos lados de los canales 3 y 5
- Mediante elementos de separación es posible obtener zonas de presión y escape diferentes. Estos elementos se montan en los puntos de separación de los canales 1, 3 y 5

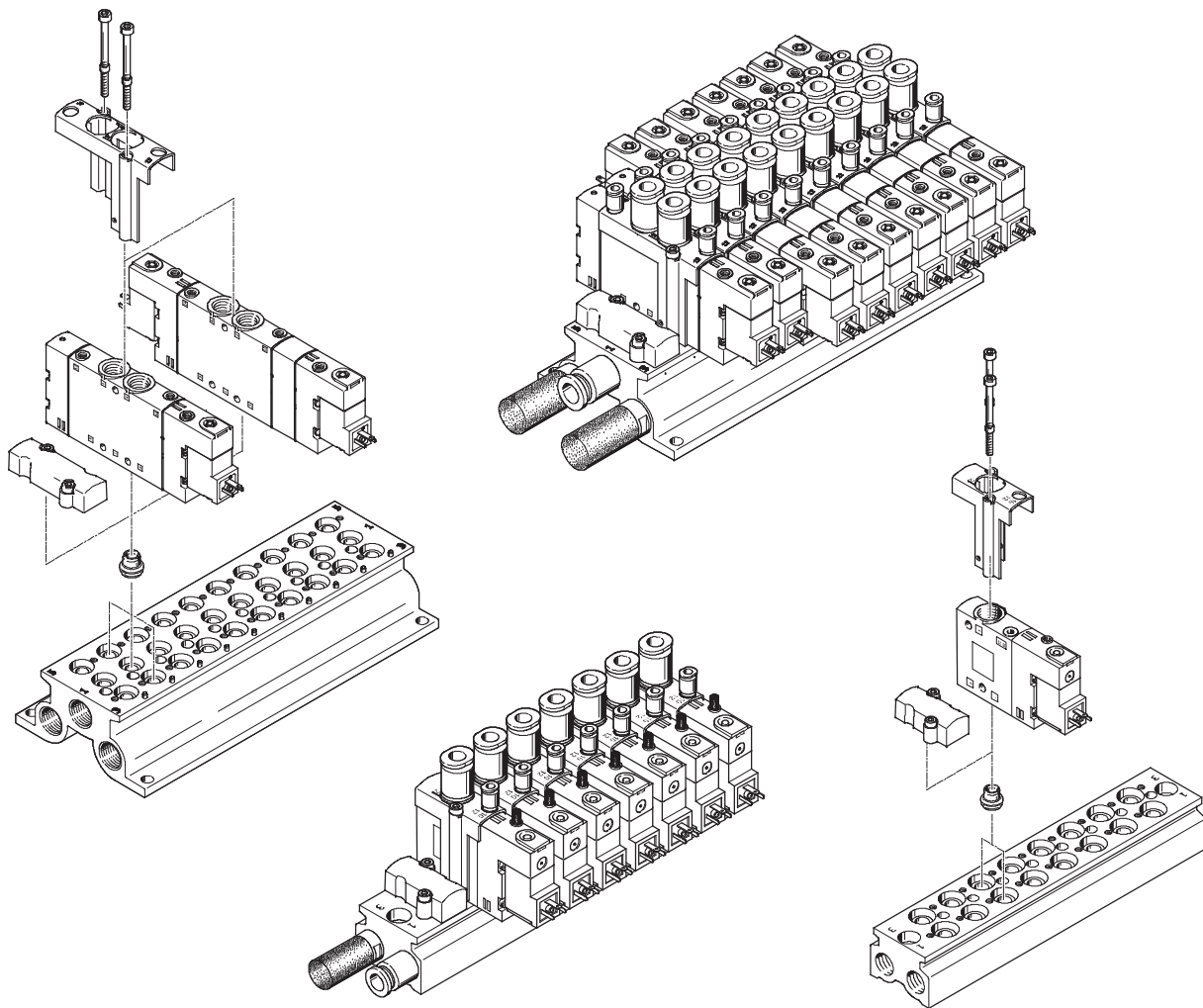

Electroválvulas Compact Performance CPE

Características

FESTO

Montaje en batería de CPE10, CPE14 y CPE18 con placas de alimentación modulares

- Configuración de una batería de válvulas mediante placas de alimentación de poliamida altamente resistente, reforzada con fibras de vidrio
- Posibilidad de obtener zonas de presión mediante bloques básicos y de ampliación con canales de alimentación y escape cerrados
- Alimentación y escape en ambos lados mediante bloque final adicional
- Posibilidad de conectar el aire de alimentación y de escape en la parte posterior o superior
- Montaje y desmontaje sin tornillos, mediante corredera y abrazaderas

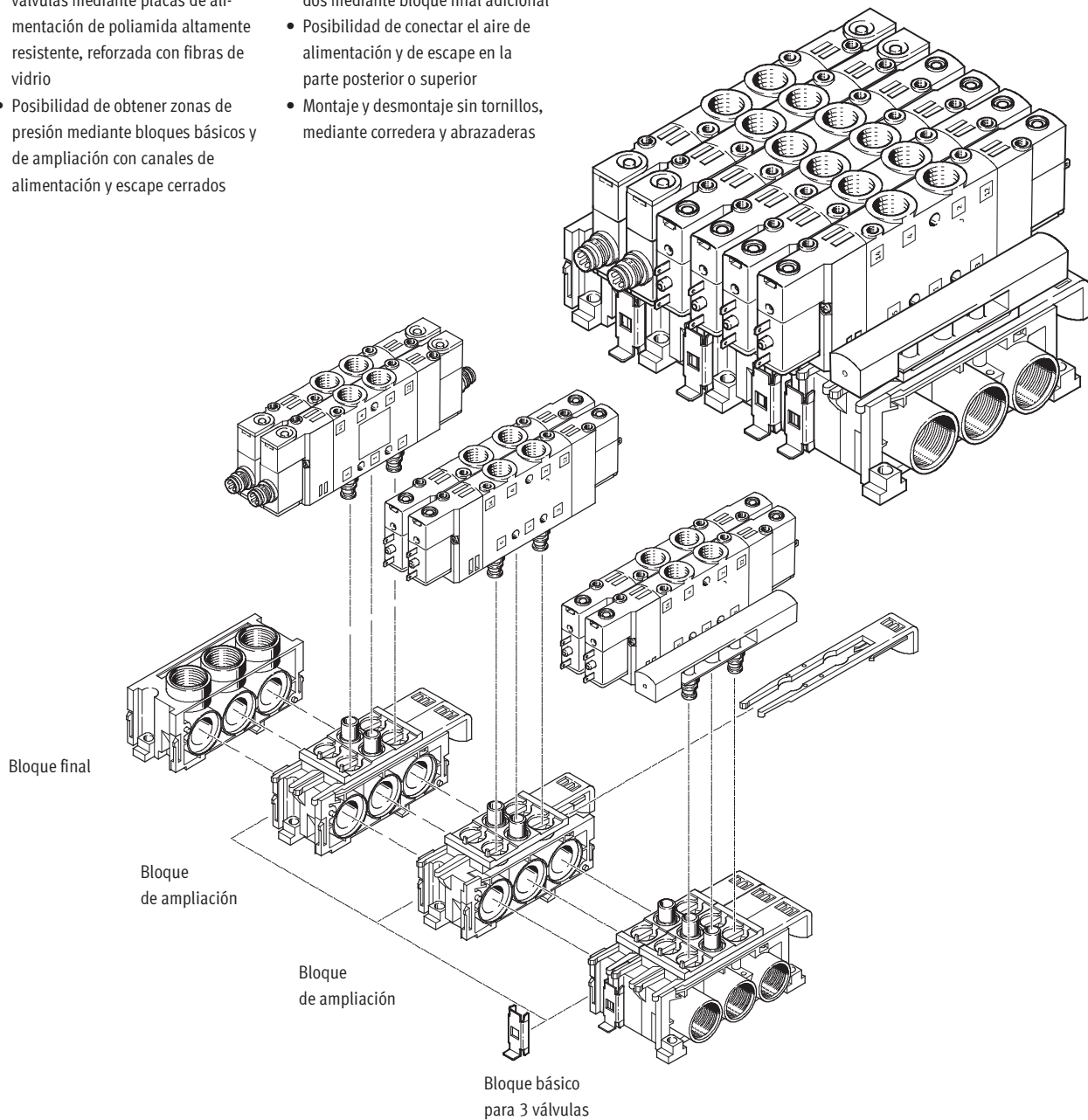

Electroválvulas Compact Performance CPE



Cuadro general de productos, anchos de 10 y 14 mm

Tamaño	Símbolo	Tipo	Conector		Tensión de funcionamiento		Utilización										→ Página/ Internet
			Cubo	Re-dondo	[V DC]	[V AC]	M		G			QS					
							5	7	1/8	1/4	3/8	4	6	8	10	12	
10 mm		Electroválvula monoestable de 3/2 vías, normalmente cerrada													22		
		CPE10-M1BH-3GL...	■	-	24	-	■	■	-	-	-	■	■	-		-	-
	CPE10-M1CH-3GL...	-	■	24	-	-	■	-	-	-	-	-	-	-	-		
		Electroválvula monoestable de 3/2 vías, normalmente abierta													22		
		CPE10-M1BH-3OL...	■	-	24	-	■	■	-	-	-	■	■	-		-	-
	CPE10-M1CH-3OL...	-	■	24	-	-	■	-	-	-	-	-	-	-	-		
		Electroválvula monoestable de 5/2 vías													22		
		CPE10-M1BH-5L...	■	-	24	-	■	■	-	-	-	■	■	-		-	-
	CPE10-M1CH-5L...	-	■	24	-	-	■	-	-	-	-	-	-	-	-		
		Electroválvula biestable de 5/2 vías, válvula de impulsos													22		
		CPE10-M1BH-5J...	■	-	24	-	■	■	-	-	-	■	■	-		-	-
	CPE10-M1CH-5J...	-	■	24	-	-	■	-	-	-	-	-	-	-	-		
		Electroválvula monoestable de 5/3 vías, centro cerrado, válvula de posición intermedia													23		
		CPE10-M1BH-5/3G...	■	-	24	-	■	■	-	-	-	■	■	-		-	-
CPE10-M1CH-5/3G...	-	■	24	-	-	■	-	-	-	-	-	-	-	-			
	Electroválvula monoestable de 5/3 vías, centro abierto, válvula de posición intermedia													23			
	CPE10-M1BH-5/3B...	■	-	24	-	■	■	-	-	-	■	■	-		-	-	
CPE10-M1CH-5/3B...	-	■	24	-	-	■	-	-	-	-	-	-	-	-			
	Electroválvula monoestable de 5/3 vías, centro a escape, válvula de posición intermedia													23			
	CPE10-M1BH-5/3E...	■	-	24	-	■	■	-	-	-	■	■	-		-	-	
CPE10-M1CH-5/3E...	-	■	24	-	-	■	-	-	-	-	-	-	-	-			
14 mm		Electroválvula monoestable de 3/2 vías, normalmente cerrada													36		
		CPE14-M1BH-3GL...	■	-	24	-	-	-	■	-	-	■	■	-		-	
	CPE14-M1CH-3GL...	-	■	24	-	-	-	■	-	-	■	■	-	-			
		Electroválvula monoestable de 3/2 vías, normalmente abierta													36		
		CPE14-M1BH-3OL...	■	-	24	-	-	-	■	-	-	■	■	-		-	
	CPE14-M1CH-3OL...	-	■	24	-	-	-	■	-	-	■	■	-	-			
		Electroválvula monoestable de 5/2 vías													36		
		CPE14-M1BH-5L...	■	-	24	-	-	-	■	-	-	■	■	-		-	
	CPE14-M1CH-5L...	-	■	24	-	-	-	■	-	-	■	■	-	-			
		Electroválvula biestable de 5/2 vías, válvula de impulsos													36		
		CPE14-M1BH-5J...	■	-	24	-	-	-	■	-	-	■	■	-		-	
	CPE14-M1CH-5J...	-	■	24	-	-	-	■	-	-	■	■	-	-			
		Electroválvula monoestable de 5/3 vías, centro cerrado, válvula de posición intermedia													37		
		CPE14-M1BH-5/3G...	■	-	24	-	-	-	■	-	-	■	■	-		-	
CPE14-M1CH-5/3G...	-	■	24	-	-	-	■	-	-	■	■	-	-				
	Electroválvula monoestable de 5/3 vías, centro abierto, válvula de posición intermedia													37			
	CPE14-M1BH-5/3B...	■	-	24	-	-	-	■	-	-	■	■	-		-		
CPE14-M1CH-5/3B...	-	■	24	-	-	-	■	-	-	■	■	-	-				
	Electroválvula monoestable de 5/3 vías, centro a escape, válvula de posición intermedia													37			
	CPE14-M1BH-5/3E...	■	-	24	-	-	-	■	-	-	■	■	-		-		
CPE14-M1CH-5/3E...	-	■	24	-	-	-	■	-	-	■	■	-	-				

Electroválvulas Compact Performance CPE



Cuadro general de productos, ancho de 18 mm

Tamaño	Símbolo	Tipo	Tensión de funcionamiento		Utilización										→ Página/ Internet
			[V DC]	[V AC]	M			G			QS				
					5	7	1/8	1/4	3/8	4	6	8	10	12	
18 mm		Electroválvula monoestable de 3/2 vías, normalmente cerrada													
		CPE18-M1H-3GL...	24	-	-	-	-	■	-	-	-	■	■	-	49
		CPE18-M2H-3GL...	-	110	-	-	-	■	-	-	-	■	■	-	
		CPE18-M3H-3GL...	-	220	-	-	-	■	-	-	-	■	■	-	
	CPE18-P1-3GL...1/4	X ¹⁾	Y ²⁾	-	-	-	■	-	-	-	-	-	-	56	
		Electroválvula monoestable de 3/2 vías, normalmente abierta													
		CPE18-M1H-3OL...	24	-	-	-	-	■	-	-	-	■	■	-	49
		CPE18-M2H-3OL...	-	110	-	-	-	■	-	-	-	■	■	-	
		CPE18-M3H-3OL...	-	220	-	-	-	■	-	-	-	■	■	-	
	CPE18-P1-3OL...1/4	X ¹⁾	Y ²⁾	-	-	-	■	-	-	-	-	-	-	56	
		Electroválvula monoestable de 5/2 vías													
		CPE18-M1H-5L...	24	-	-	-	-	■	-	-	-	■	■	-	50
		CPE18-M2H-5L...	-	110	-	-	-	■	-	-	-	■	■	-	
		CPE18-M3H-5L...	-	220	-	-	-	■	-	-	-	■	■	-	
	CPE18-P1-5L...1/4	X ¹⁾	Y ²⁾	-	-	-	■	-	-	-	-	-	-	56	
		Electroválvula biestable de 5/2 vías, válvula de impulsos													
		CPE18-M1H-5J...	24	-	-	-	-	■	-	-	-	■	■	-	50
		CPE18-M2H-5J...	-	110	-	-	-	■	-	-	-	■	■	-	
		CPE18-M3H-5J...	-	220	-	-	-	■	-	-	-	■	■	-	
	CPE18-P1-5J...1/4	X ¹⁾	Y ²⁾	-	-	-	■	-	-	-	-	-	-	56	
		Electroválvula monoestable de 5/3 vías, centro cerrado, válvula de posición intermedia													
		CPE18-M1H-5/3G...	24	-	-	-	-	■	-	-	-	■	■	-	51
		CPE18-M2H-5/3G...	-	110	-	-	-	■	-	-	-	■	■	-	
		CPE18-M3H-5/3G...	-	220	-	-	-	■	-	-	-	■	■	-	
	CPE18-P1-5/3G...1/4	X ¹⁾	Y ²⁾	-	-	-	■	-	-	-	-	-	-	56	
		Electroválvula monoestable de 5/3 vías, centro abierto, válvula de posición intermedia													
		CPE18-M1H-5/3B...	24	-	-	-	-	■	-	-	-	■	■	-	51
		CPE18-M2H-5/3B...	-	110	-	-	-	■	-	-	-	■	■	-	
		CPE18-M3H-5/3B...	-	220	-	-	-	■	-	-	-	■	■	-	
	CPE18-P1-5/3B...1/4	X ¹⁾	Y ²⁾	-	-	-	■	-	-	-	-	-	-	56	
		Electroválvula monoestable de 5/3 vías, centro a escape, válvula de posición intermedia													
		CPE18-M1H-5/3E...	24	-	-	-	-	■	-	-	-	■	■	-	51
		CPE18-M2H-5/3E...	-	110	-	-	-	■	-	-	-	■	■	-	
		CPE18-M3H-5/3E...	-	220	-	-	-	■	-	-	-	■	■	-	
	CPE18-P1-5/3E...1/4	X ¹⁾	Y ²⁾	-	-	-	■	-	-	-	-	-	-	56	

1) X = Válvula de servopilotaje correspondiente de 12 V DC o 24 V DC,
 2) Y = Válvula de servopilotaje correspondiente de 24 V AC, 110 V AC o 230 V AC

Electroválvulas Compact Performance CPE



Cuadro general de productos, ancho de 24 mm

Tamaño	Símbolo	Tipo	Tensión de funcionamiento		Utilización										→ Página/ Internet
			[V DC]	[V AC]	M		G			QS					
					5	7	1/8	1/4	3/8	4	6	8	10	12	
24 mm		Electroválvula monoestable de 3/2 vías, normalmente cerrada													68
		CPE24-M1H-3GL...	24	-	-	-	-	-	■	-	-	-	■	■	
		CPE24-M2H-3GL...	-	110	-	-	-	-	■	-	-	-	■	■	
	CPE24-M3H-3GL...	-	220	-	-	-	-	■	-	-	-	■	■		
		Electroválvula monoestable de 3/2 vías, normalmente abierta													68
		CPE24-M1H-3OL...	24	-	-	-	-	-	■	-	-	-	■	■	
		CPE24-M2H-3OL...	-	110	-	-	-	-	■	-	-	-	■	■	
	CPE24-M3H-3OL...	-	220	-	-	-	-	■	-	-	-	■	■		
		Electroválvula monoestable de 5/2 vías													69
		CPE24-M1H-5L...	24	-	-	-	-	-	■	-	-	-	■	■	
		CPE24-M2H-5L...	-	110	-	-	-	-	■	-	-	-	■	■	
	CPE24-M3H-5L...	-	220	-	-	-	-	■	-	-	-	■	■		
		Electroválvula biestable de 5/2 vías, válvula de impulsos													69
		CPE24-M1H-5J...	24	-	-	-	-	-	■	-	-	-	■	■	
		CPE24-M2H-5J...	-	110	-	-	-	-	■	-	-	-	■	■	
	CPE24-M3H-5J...	-	220	-	-	-	-	■	-	-	-	■	■		
		Electroválvula monoestable de 5/3 vías, centro cerrado, válvula de posición intermedia													70
		CPE24-M1H-5/3G...	24	-	-	-	-	-	■	-	-	-	■	■	
		CPE24-M2H-5/3G...	-	110	-	-	-	-	■	-	-	-	■	■	
	CPE24-M3H-5/3G...	-	220	-	-	-	-	■	-	-	-	■	■		
		Electroválvula monoestable de 5/3 vías, centro abierto, válvula de posición intermedia													70
		CPE24-M1H-5/3B...	24	-	-	-	-	-	■	-	-	-	■	■	
		CPE24-M2H-5/3B...	-	110	-	-	-	-	■	-	-	-	■	■	
	CPE24-M3H-5/3B...	-	220	-	-	-	-	■	-	-	-	■	■		
	Electroválvula monoestable de 5/3 vías, centro a escape, válvula de posición intermedia													70	
	CPE24-M1H-5/3E...	24	-	-	-	-	-	■	-	-	-	■	■		
	CPE24-M2H-5/3E...	-	110	-	-	-	-	■	-	-	-	■	■		
CPE24-M3H-5/3E...	-	220	-	-	-	-	■	-	-	-	■	■			

Electroválvulas Compact Performance CPE

FESTO

Cuadro general de productos, funciones

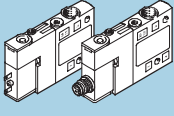
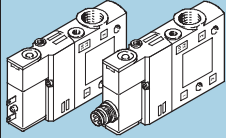
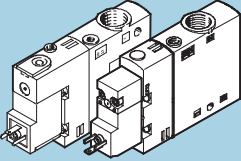
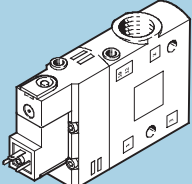
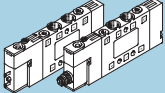
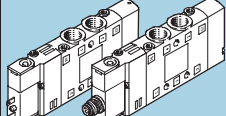
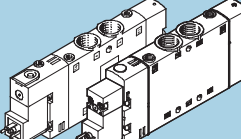
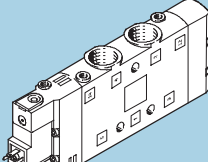
Válvulas de 3/2 vías					
					
Tipo		CPE10	CPE14	CPE18	CPE24
Tamaño		10 mm	14 mm	18 mm	24 mm
Caudal nominal normal [l/min]					
Rosca	M5	190	-	-	-
	M7	400	-	-	-
	G $\frac{1}{8}$	-	900	-	-
	G $\frac{1}{4}$	-	-	1 300	-
	G $\frac{3}{8}$	-	-	-	2 500
Conexión por racor	QS-4	190	-	-	-
	QS-6	300	510	-	-
	QS-8	-	810	850	-
	QS-10	-	-	1 000	1 250
	QS-12	-	-	-	1 650
Válvulas monoestables de 5/2 vías					
					
Tipo		CPE10	CPE14	CPE18	CPE24
Tamaño		10 mm	14 mm	18 mm	24 mm
Caudal nominal normal [l/min]					
Rosca	M5	180	-	-	-
	M7	350	-	-	-
	G $\frac{1}{8}$	-	800	-	-
	G $\frac{1}{4}$	-	-	1 300	-
	G $\frac{3}{8}$	-	-	-	2 900
Conexión por racor	QS-4	180	-	-	-
	QS-6	320	400	-	-
	QS-8	-	680	850	-
	QS-10	-	-	1 000	1 250
	QS-12	-	-	-	1 650
Tensión de funcionamiento					
12 V DC		-	-	■	-
24 V DC/AC		■/-	■/-	■/■	■/-
110 V AC		-	-	■	■
230 V AC		-	-	■	■
Hoja de datos →		18	31	45	64

Electroválvulas Compact Performance CPE

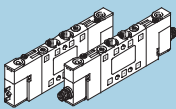
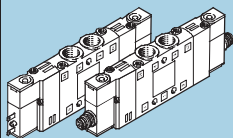
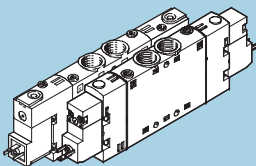
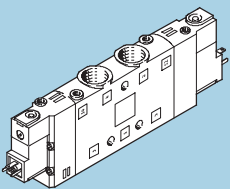
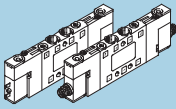
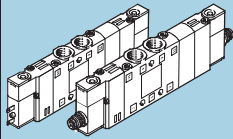
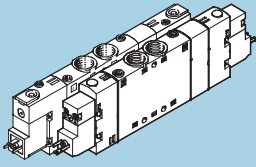
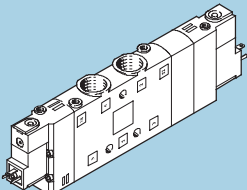

Cuadro general de productos, funciones

Válvulas biestables de 5/2 vías					
Tipo		CPE10	CPE14	CPE18	CPE24
Tamaño		10 mm	14 mm	18 mm	24 mm
Caudal nominal normal [l/min]					
Rosca	M5	180	-	-	-
	M7	350	-	-	-
	G $\frac{1}{8}$	-	800	-	-
	G $\frac{1}{4}$	-	-	1 300	-
	G $\frac{3}{8}$	-	-	-	3 200
Conexión por racor	QS-4	180	-	-	-
	QS-6	320	400	-	-
	QS-8	-	680	850	-
	QS-10	-	-	1 000	1 250
	QS-12	-	-	-	1 650
Válvulas de 5/3 vías					
					
Tipo		CPE10	CPE14	CPE18	CPE24
Tamaño		10 mm	14 mm	18 mm	24 mm
Caudal nominal normal [l/min]					
Rosca	M5	180	-	-	-
	M7	250 ... 350	-	-	-
	G $\frac{1}{8}$	-	700 ... 750	-	-
	G $\frac{1}{4}$	-	-	1 200 ... 1 450	-
	G $\frac{3}{8}$	-	-	-	2 600 ... 3 000
Conexión por racor	QS-4	180	-	-	-
	QS-6	250 ... 300	370 ... 410	-	-
	QS-8	-	570 ... 720	780 ... 850	-
	QS-10	-	-	1 000 ... 1 050	1 250
	QS-12	-	-	-	1 600 ... 1 650
Tensión de funcionamiento					
12 V DC		-	-	■	-
24 V DC/AC		■/-	■/-	■/■	■/-
110 V AC		-	-	■	■
230 V AC		-	-	■	■
Hoja de datos →		18	31	45	64

Electroválvulas Compact Performance CPE

Cuadro general de periféricos

FESTO

Válvula individual

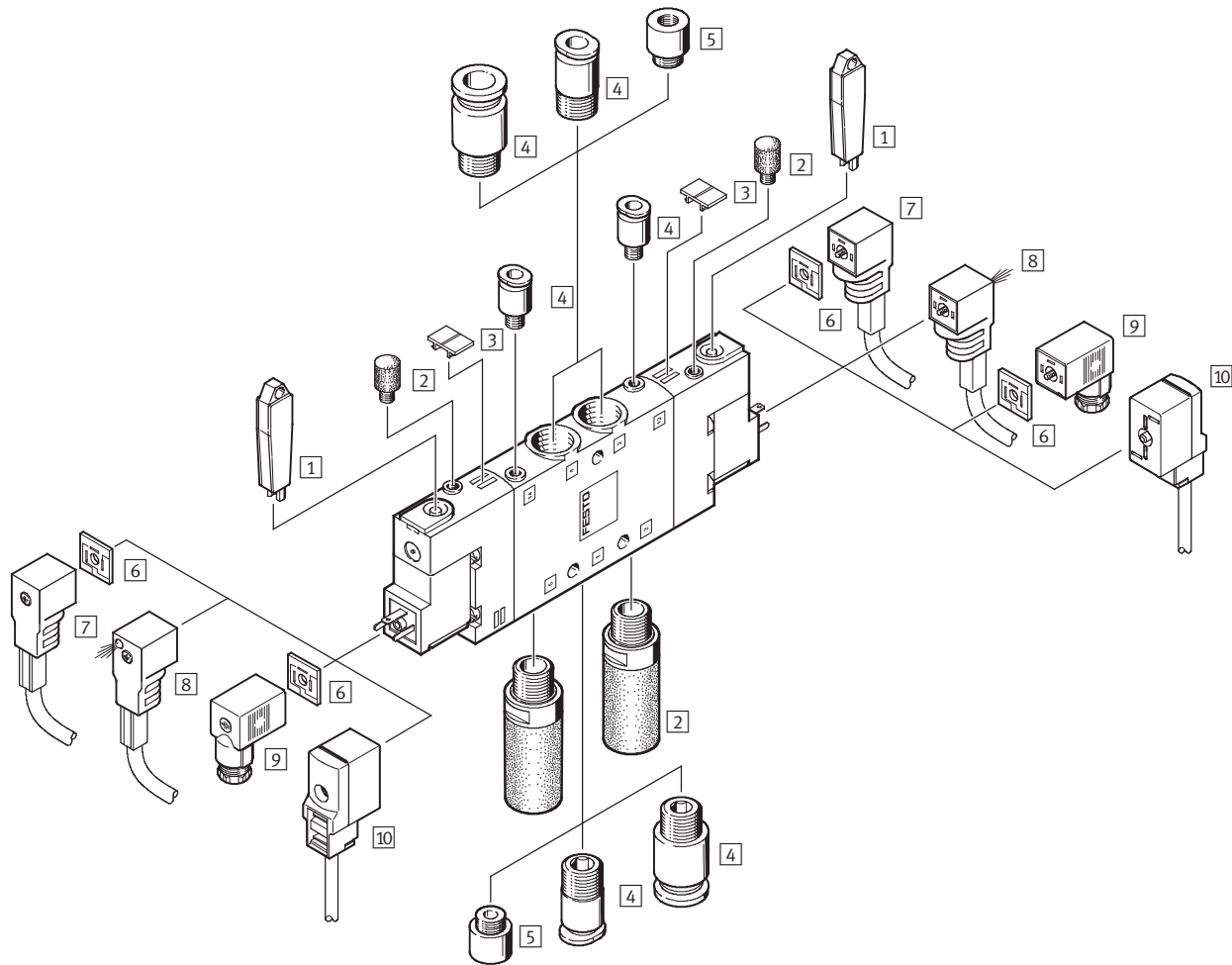

Accesorios: válvula individual

	Tipo	Descripción resumida	CPE10	CPE14	CPE18	CPE24	→ Página/Internet
1	Herramienta de accionamiento manual auxiliar	AHB...	-	■	■	■	74
2	Silenciador	U... o UC...	■	■	■	■	74
3	Placas de identificación	IBS-6x10	■	■	■	■	74
4	Racores rápidos roscados	QS...	■	■	■	■	-
5	Pieza reductora de M7 a M5	-	■	-	-	-	-
6	Junta iluminada	MEB...LD	-	-	■	■	73
7	Cable con conector acodado tipo zócalo	KMEB...	-	-	■	■	73
8	Cable con conector acodado tipo zócalo	KMEB...	-	-	■	■	73
9	Conector tipo zócalo estándar	MSSD-EB...	-	-	■	■	73
10	Cable con conector acodado tipo zócalo	KMYZ-9...	■	■	-	-	72

Electroválvulas Compact Performance CPE

Cuadro general del sistema

FESTO

Montaje en batería en patrón fijo

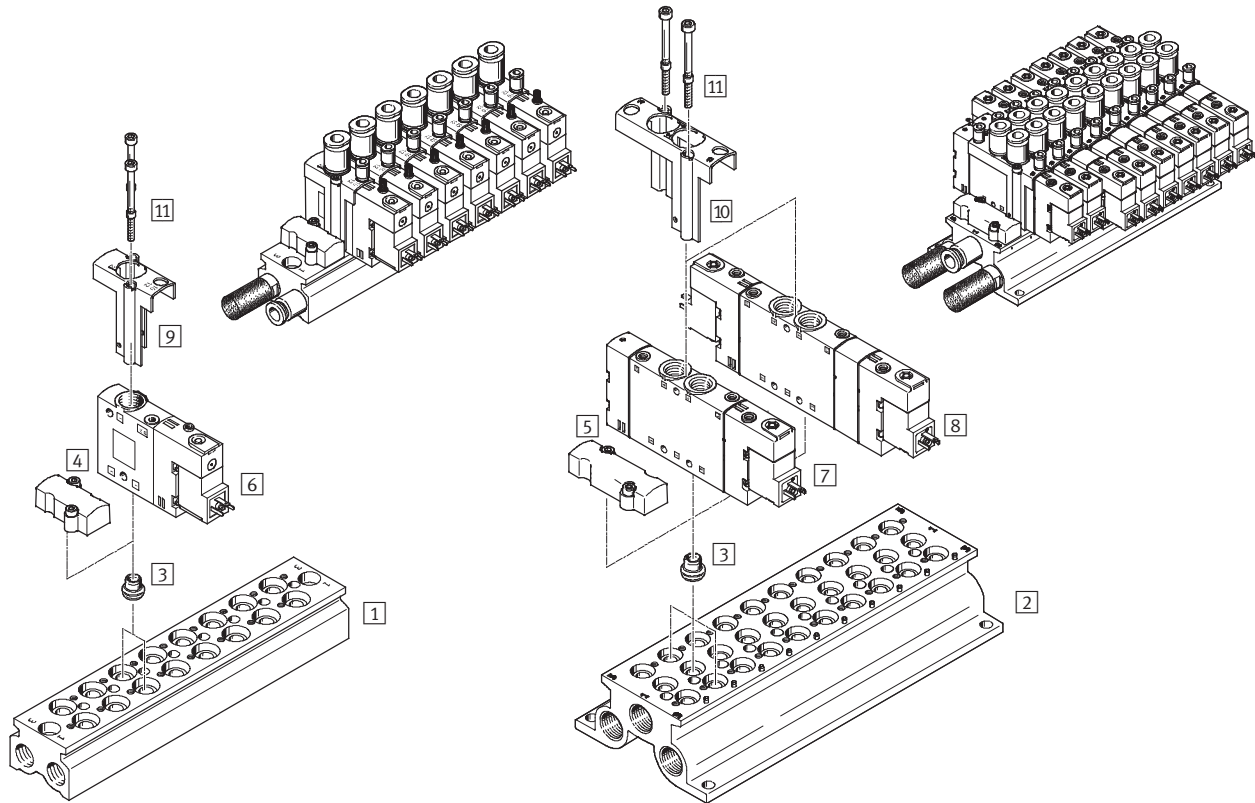

Montaje en batería, CPE18 como ejemplo

	Tipo	Descripción resumida	→ Página/Internet
1	CPE18-3/2-PRS-3/8-8	Placa de alimentación para válvulas de 3/2 vías	59
2	CPE18-PRS-3/8-10	Placa de alimentación para válvulas de 5/2 y 5/3 vías	57
3	CPV18-VI-P3/4-150	-	57
4	CPE18-RP3	Placa ciega para posiciones no ocupadas / posiciones de reserva	59
5	CPE18-RP	Placa ciega para posiciones no ocupadas / posiciones de reserva	57
6	CPE18...	-	49
7	CPE18...	-	50
8	CPE18...	-	51
9	CPE18-H3-50	Retenedor para válvula de 3/2 vías	59
10	CPE18-H5-50	Retenedor para válvulas de 5/2 y 5/3 vías	57
11	M4X65-8.8-VS-100	-	57

Electroválvulas Compact Performance CPE

Cuadro general de periféricos

FESTO

Accesorios

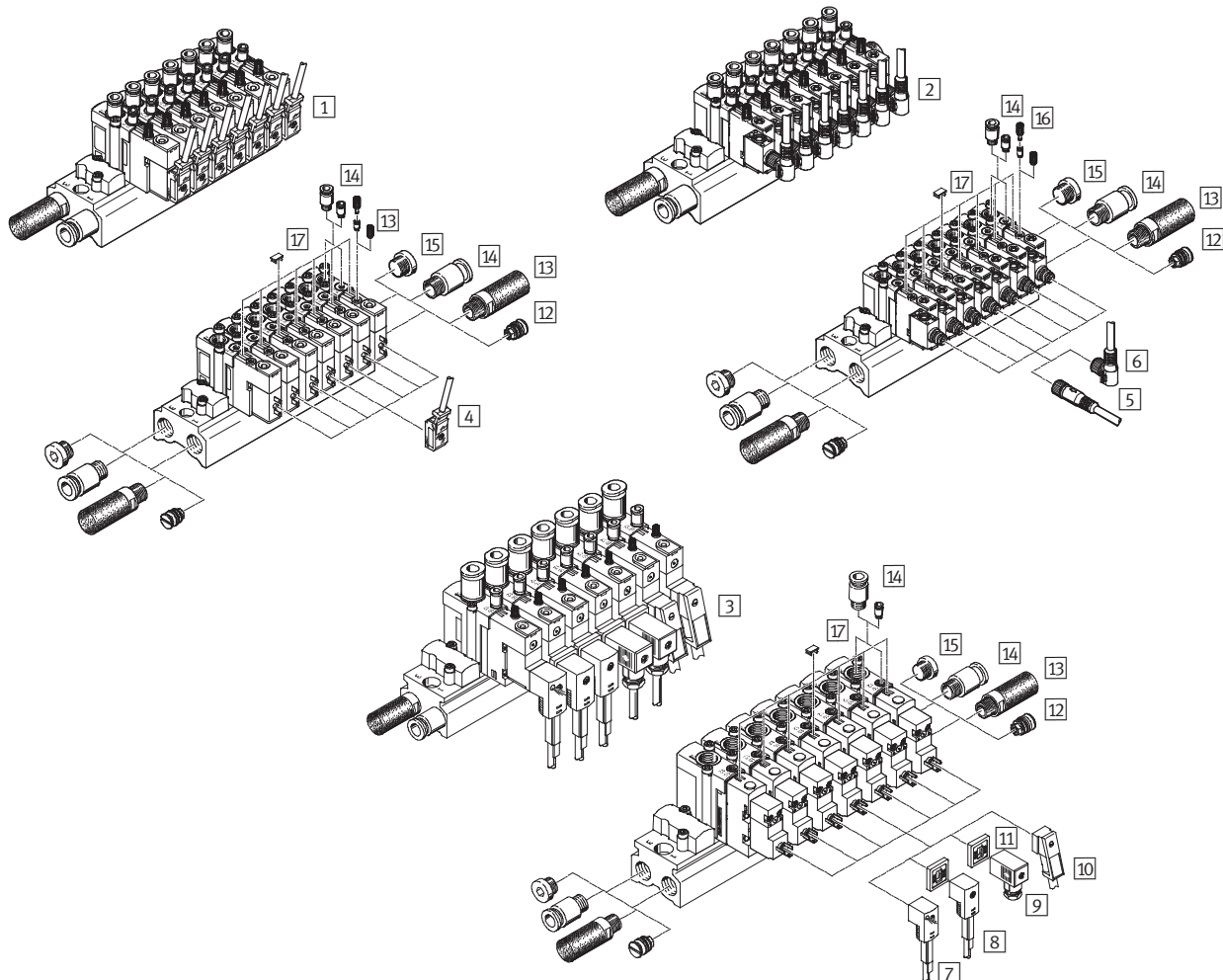

Accesorios				
	Tipo	Descripción resumida	→ Página/Internet	
1	Batería de válvulas CPE10	-	Equipada con válvulas de 3/2 vías provistas de conector cuadrado	-
2	Batería de válvulas CPE10	-	Equipada con válvulas de 3/2 vías provistas de conector redondo	-
3	Batería de válvulas CPE18	-	Equipada con válvulas básicas de 3/2 vías y con válvula de servopilotaje con conector cuadrado a elegir	-
4	Cable con conector acodado tipo zócalo	KMYZ-9...-LED	Para CPE10 y CPE14, reducción de intensidad y LED integrados	72
5	Cable con conector acodado tipo zócalo	SIM..., NEBU...	Para CPE10 y CPE14 con conector redondo recto M8x1	72
6	Cable con conector acodado tipo zócalo	SIM..., NEBU...	Para CPE10 y CPE14 con conector redondo recto M8x1	72
7	Cable con conector acodado tipo zócalo	KMEB-1...-LED	Con cable de PVC y LED integrado	73
8	Cable con conector acodado tipo zócalo	KMEB-1...	Con cable de PVC	73
9	Conector tipo zócalo	MSSD-EB...	-	73
10	Cable con conector acodado tipo zócalo	KMEB-2...-LED	Con cable de PUR y LED integrado	73
11	Junta iluminada	MEB-LD...	Para indicación de señales con LED	73
12	Elemento separador	VABD..., PRSV...	Para zonas de presión en placas de alimentación de aluminio	74
13	Silenciador	U..., UC...	Con rosca	74
14	Racores rápidos roscados	QS...	Para tubos flexibles (incluidos en el suministro de tipos QS)	-
15	Tapón ciego	B...	-	74
16	Silenciador	UC...-H	Con casquillo enchufable	74
17	Placa de identificación	IBS...	-	74

Electroválvulas Compact Performance CPE

Cuadro general de periféricos

Accesorios CPE18 y CPE24

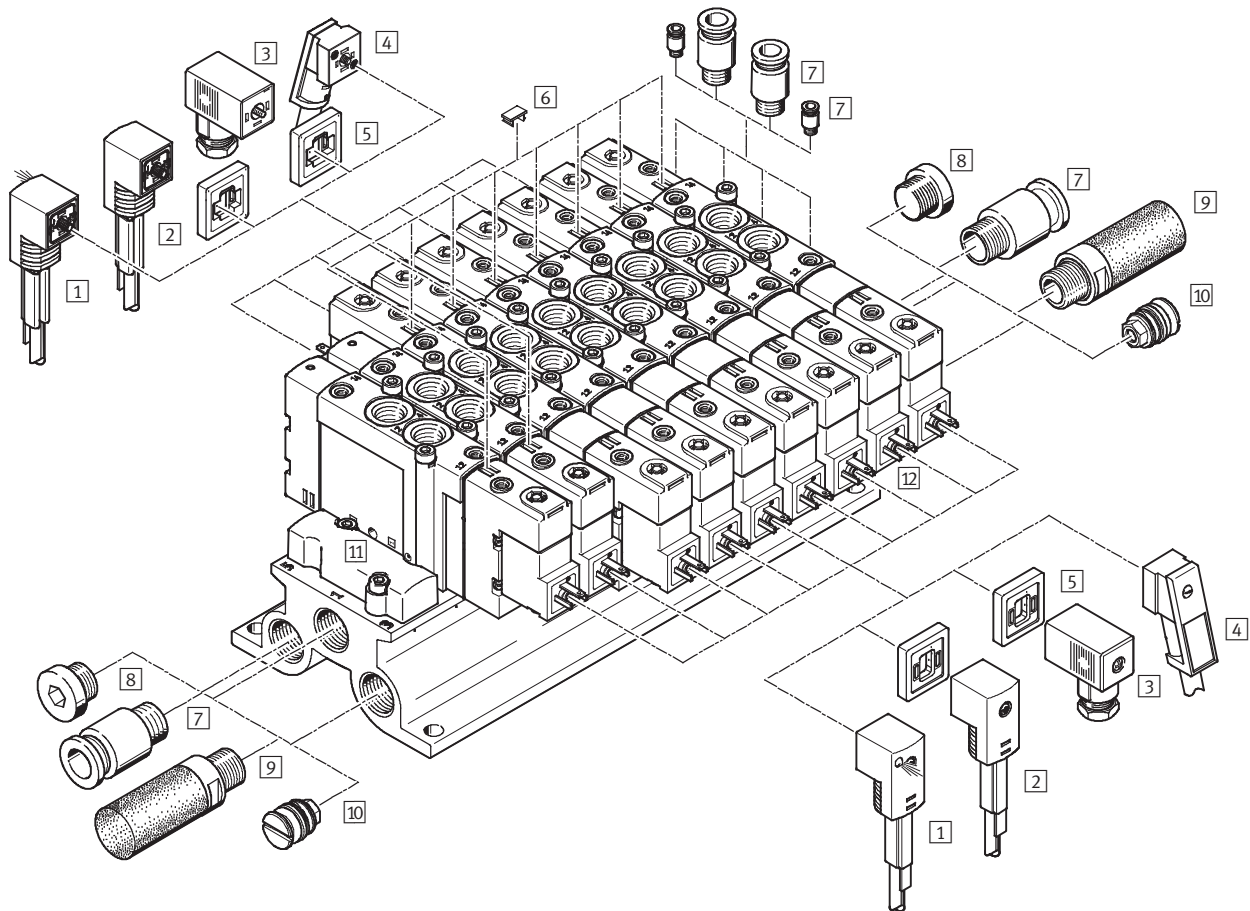

Accesorios: montaje en placa de alimentación

	Tipo	Descripción resumida	→ Página/Internet
1	Cable con conector acodado tipo zócalo	KMEB-1...	Con LED para 24 V DC
2	Cable con conector acodado tipo zócalo	KMEB-1...	Para 0 ... 230 V AC
3	Conector tipo zócalo estándar	MSSD-EB...	-
4	Cable con conector acodado tipo zócalo	KMEB-2...	Para 0 ... 230 V AC
5	Junta iluminada	MEB-LD...	-
6	Placa de identificación	IBS-6x10	-
7	Racores rápidos roscados	QS...	Para tubos flexibles
8	Tapón ciego	B...	-
9	Silenciador	U... o UC...	Para el montaje en conexiones de escape
10	Elemento de separación de zonas de presión	VABD..., PRSV...	Para montaje en placa de alimentación
11	Placa ciega	CPE...-RP	Para montaje en posiciones libres
12	Placa de alimentación	CPE...-PRS	-

Electroválvulas Compact Performance CPE

Cuadro general del sistema

FESTO

Montaje en batería con placas de alimentación modulares

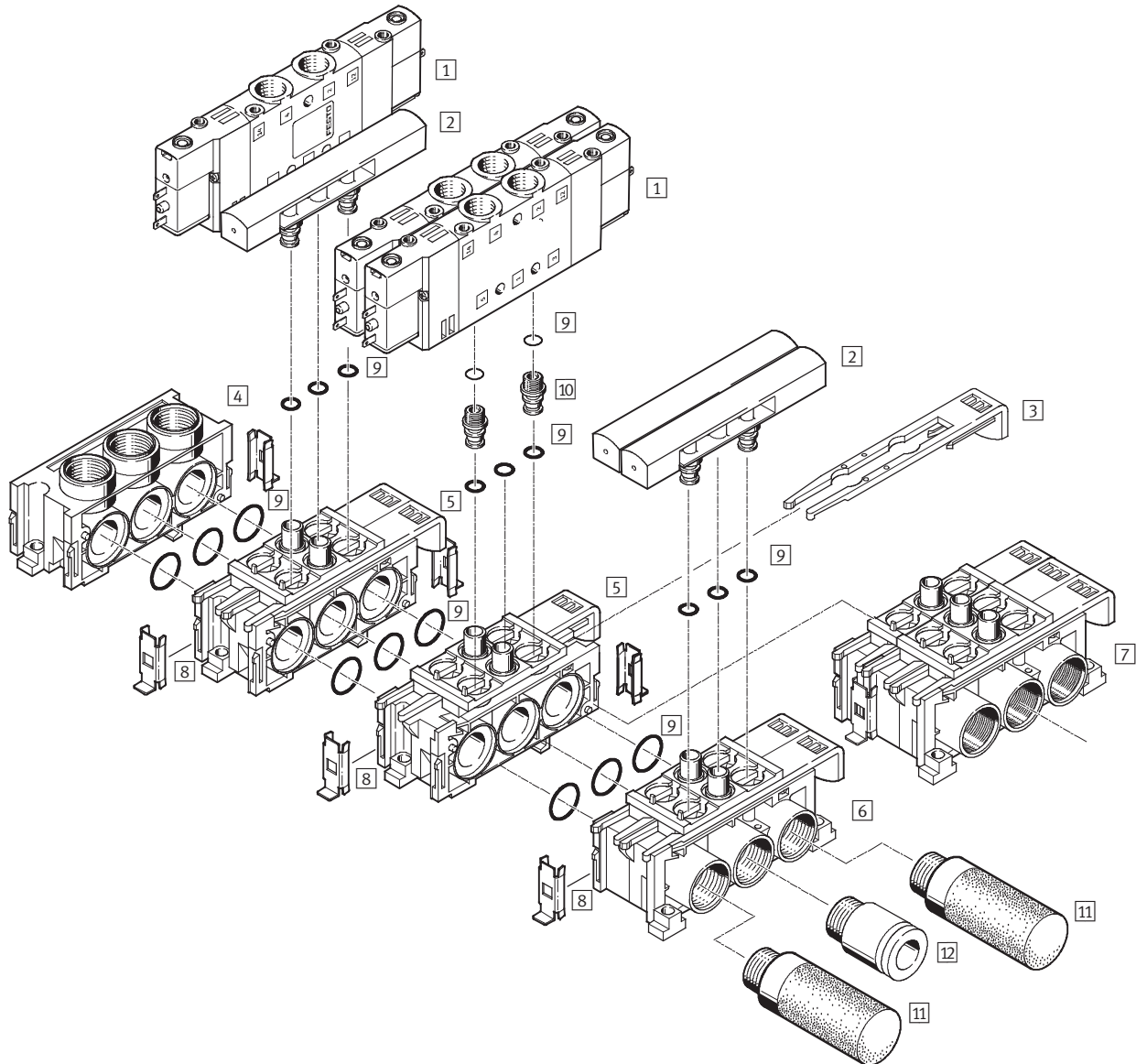

Accesorios: montaje en batería

	Tipo	Descripción resumida	→ Página/Internet
1	Electroválvula	CPE...	-
2	Placa ciega	CPE...-RP	Para cerrar posiciones libres
3	Corredera	-	Para la fijación de la válvula
4	Placa final	CPE...-PRS-EP	-
5	Bloque de ampliación	CPE...-PRSE-2	Para 2 válvulas
6	Placa de alimentación	CPE...-PRSG-2	Para 2 válvulas
7	Placa de alimentación	CPE...-PRSG-3	Para 3 válvulas
8	Pieza de unión	-	Para unir las placas
9	Junta	-	Incluido en el suministro
10	Racor	-	Incluido en el suministro
11	Silenciador	U o UC	-
12	Racor rápido roscado	QS...	Para tubos flexibles

Electroválvulas Compact Performance CPE

FESTO

Código de pedido

		CPE	-	M	-		-		-	
Tipo										
CPE	Electroválvula Compact Performance									
Tamaño										
10	10 mm									
14	14 mm									
18	18 mm									
24	24 mm									
Tensión de funcionamiento										
Conector										
M1BH	24 V DC para CPE10 y CPE14									
M1H	24 V DC para CPE18 y CPE24									
M2H	110 V AC para CPE18 y CPE24									
M3H	230 V AC para CPE18 y CPE24									
Conector redondo										
M1CH	24 V DC para CPE10 y CPE14									
Función de válvula										
3	Válvula de 3/2 vías									
5L	Válvula de 5/2 vías, con reposición neumática									
5J	Válvula de 5/2 vías									
5/3	Válvula de 5/3 vías, monoestable									
Posición normal										
GL	Cerrada, reposición neumática en versión de 3/2 vías									
OL	Abierta, reposición neumática									
B	Centro abierto									
E	Centro a escape									
G	Centro cerrado									
Alimentación del aire de pilotaje										
	Interno									
S	Externo									
Conexión neumática										
Rosca interior										
M5	M5 para CPE10, no con conector redondo									
M7	M7 para CPE10									
1/8	G1/8 para CPE14									
1/4	G1/4 para CPE18									
3/8	G3/8 para CPE24									
Conexión por boquilla para tubos de calibración exterior, no con conector redondo CPE10 y CPE14										
QS-4	Para tubo de diámetro exterior de 4 mm, para CPE10									
QS-6	Para tubo de diámetro exterior de 6 mm, para CPE10 y CPE14									
QS-8	Para tubo de diámetro exterior de 8 mm, para CPE14 y CPE18									
QS-10	Para tubo de diámetro exterior de 10 mm, para CPE180 y CPE24									
QS-12	Para tubo de diámetro exterior de 12 mm, para CPE24									
Generación										
B	Serie B, válvula CPE10 de 5/3 vías									

Electroválvulas CPE10

Hoja de datos

FESTO

Funcionamiento

3/2G, 3/2O,
monoestable de 5/2 vías,
válvula de impulsos de 5/2 vías,
biestable

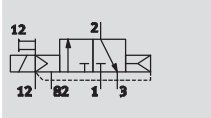

por ejemplo, válvula de 3/2 vías, alimentación externa de aire de pilotaje, normalmente cerrada

- - Ancho de 10 mm

- - Caudal
180 ... 400 l/min

- - Tensión
24 V DC

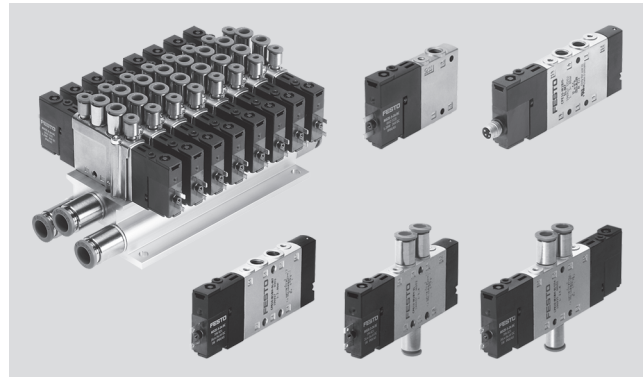

Datos técnicos generales							
Función de válvula	3/2		5/2		5/3		
Posición normal	G ¹⁾	O ²⁾	-	-	G ¹⁾	B ²⁾	E ³⁾
Comportamiento	Monoestable			Biestable		Monoestable	
Recuperación por muelle neumático	Sí			-		No	
Recuperación por muelle mecánico	No			-		Sí	
Construcción	Válvula de corredera						
Tipo de junta	Por junta de material sintético						
Tipo de accionamiento	Eléctrico						
Tipo de mando	Servopilotaje						
Alimentación del aire de pilotaje	Interna o externa						
Sentido del flujo	-		Reversible con alimentación externa del aire de pilotaje		-		
Función de escape	-		Con estrangulación				
Accionamiento manual auxiliar	Con pulsador; con accesorio, enclavado						
Tipo de fijación	Mediante taladros						
Posición de montaje	Indistinta						
Conexión neumática	1, 2, 4		Conexión roscada: M5, M7, conexión QS: Ø 4 ó Ø 6 mm				
	3, 5		Conexión roscada: M7				
	12, 14		Conexión roscada: M3, conexión QS: Ø 3				
	82, 84		Conexión roscada: M3				
Diámetro nominal	[mm]	4					
Caudal nominal	M5	[l/min]	190		180		
Caudal nominal	M7	[l/min]	400		350		300 250
Caudal nominal	QS4	[l/min]	190		180		
Caudal nominal	QS6	[l/min]	300		350 320		300 250
Tiempo de conexión/desconexión	[ms]	14/14		16/20		-	
Tiempo de conmutación	[ms]	-		8		-	
Tiempo de utilización	[%]	100					
Tamaño	[mm]	10					
Clase de resistencia a la corrosión	CRC	2 ⁴⁾					

1) G = Normalmente cerrada

2) O,B = Normalmente abierta

3) E = Centro a escape

4) Clase de resistencia a la corrosión 2 según norma de Festo 940 070

Válida para piezas expuestas a moderado peligro de corrosión. Piezas exteriores en contacto directo con sustancias usuales en entornos industriales, tales como disolventes, detergentes o lubricantes, con superficies principalmente decorativas.

Electroválvulas CPE10

Hoja de datos

FESTO

Condiciones de funcionamiento y del entorno					
Función de válvula		3/2	monoestable, 5/2 vías	biestable, 5/2 vías	5/3
Fluido de trabajo	Aire comprimido según ISO 8573-1:2010 [7:4:4]				
Fluido de mando	Aire comprimido según ISO 8573-1:2010 [7:4:4]				
Nota sobre el fluido de trabajo/mando	Es posible el funcionamiento con aire comprimido lubricado (lo cual requiere seguir utilizando aire lubricado)				
Presión de funcionamiento	Alimentación interna del aire de pilotaje	[bar]	2,5 ... 8	3 ... 8	
	Alimentación externa del aire de pilotaje	[bar]	-0,9 ... +10		
Presión de pilotaje		[bar]	2,5 ... 8	3 ... 8	
Temperatura ambiente		[°C]	-5 ... +50		
Temperatura del fluido		[°C]	-5 ... +50		
Certificación de electroválvulas	c UL us - Recognized (OL), Germanischer Lloyd				

Datos eléctricos				
Tensión de funcionamiento	M1BH, M1CH	[V DC]	24 +10/-15%	
Consumo	M1BH, M1CH	[W]	1,28	
Clase de protección con conector	IP65 (EN 60529)			
Par de apriete máximo, conector tipo zócalo M8x1	M1CH	[Nm]	0,4	

Materiales

Vista en sección

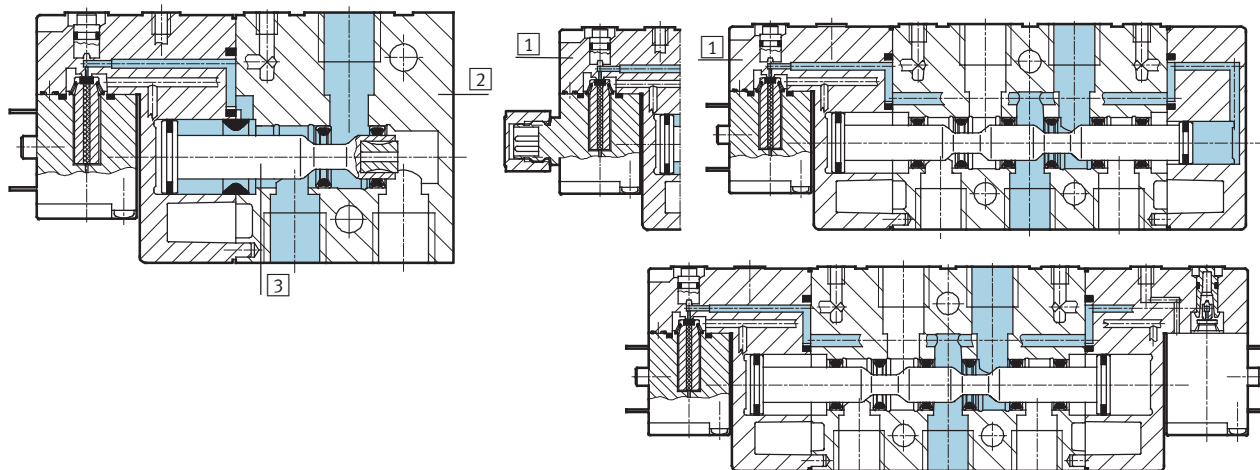

1	Culata	Poliamida
2	Cuerpo	Fundición inyectada de aluminio
3	Válvula de corredera	Acero
-	Juntas	Caucho nitrílico
	Características del material	Conformidad con RoHS

Electroválvulas CPE10

Hoja de datos

FESTO

Dimensiones, válvula de 3/2 vías

Datos CAD disponibles en www.festo.com

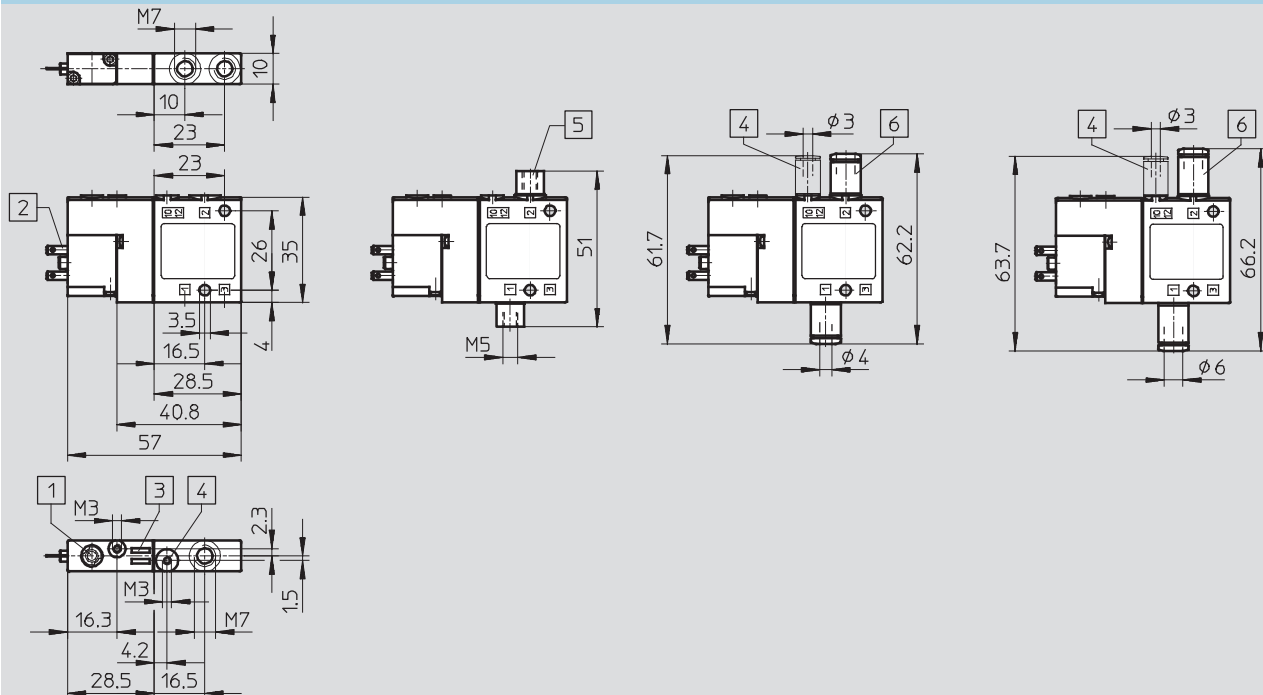

- 1 Accionamiento manual auxiliar
- 2 Conexión para conector tipo zócalo
- 3 Espacio para placas de identificación
- 4 Conexión 10/12 para aire de pilotaje externo
- 5 Pieza reductora de M7 a M5
- 6 Racor QS

Dimensiones, válvula monoestable de 5/2 vías

Datos CAD disponibles en www.festo.com

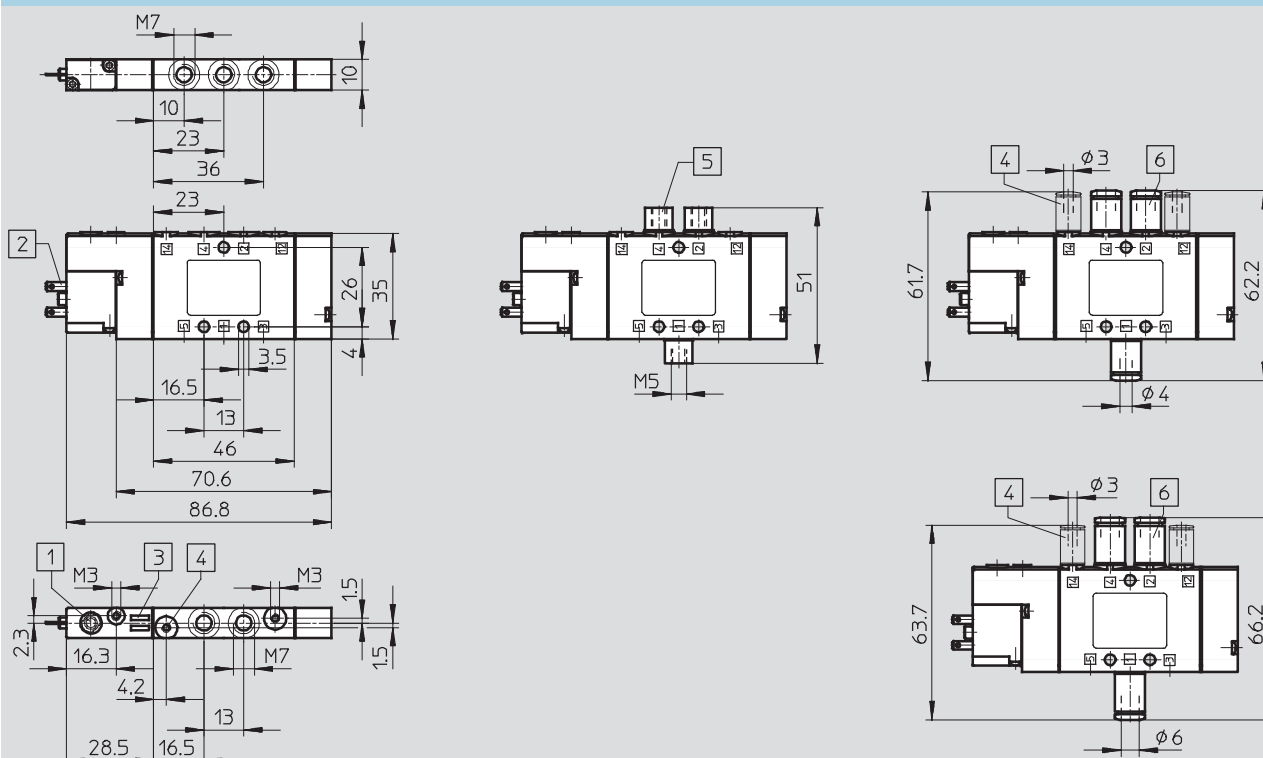

- 1 Accionamiento manual auxiliar
- 2 Conexión para conector tipo zócalo
- 3 Espacio para placas de identificación
- 4 Conexión 12/14 para aire de pilotaje externo
- 5 Pieza reductora de M7 a M5
- 6 Racor QS

Electroválvulas CPE10

Hoja de datos



Dimensiones, válvula biestable de 5/2 vías y válvula de 5/3 vías

Datos CAD disponibles en www.festo.com

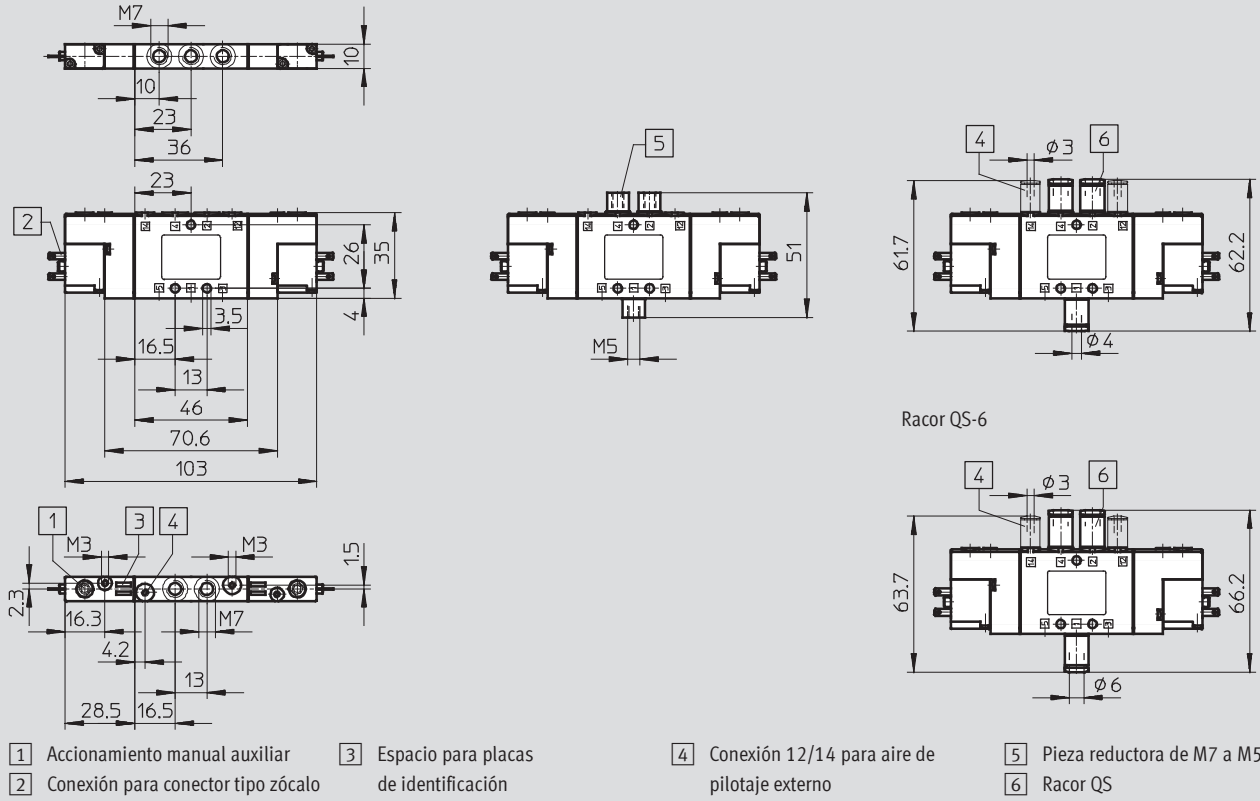

Dimensiones, electroválvulas con conector redondo M8x1



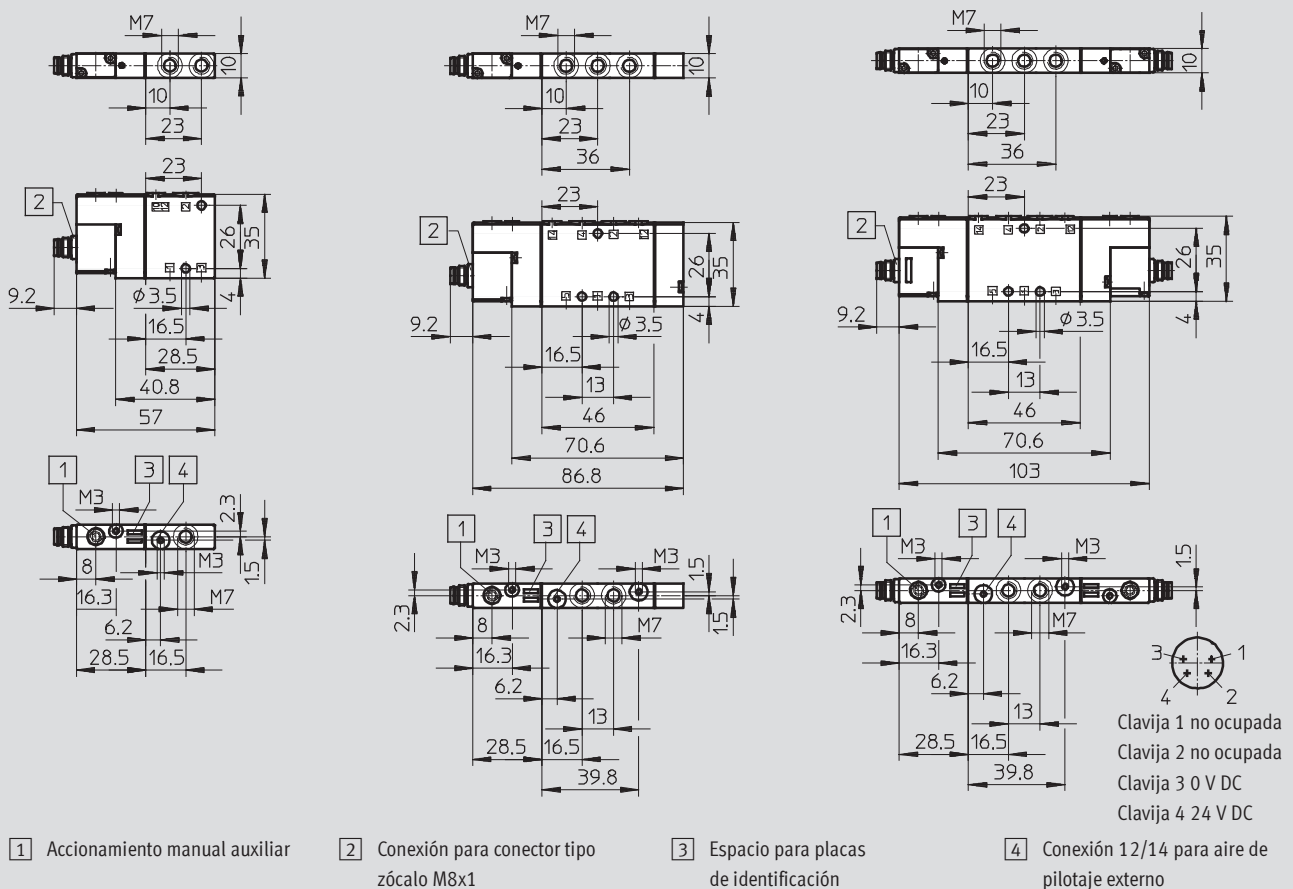

Datos CAD disponibles en www.festo.com

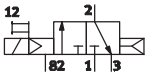
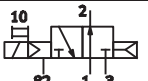
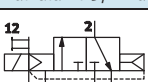

Electroválvulas CPE10

FESTO

Referencias

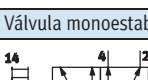
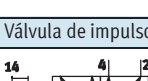
Referencias							
Símbolo	Alimentación del aire de pilotaje	Conector tipo zócalo	Tensión	Conexión	Peso [g]	Nº art.	Tipo
Válvula de 3/2 vías, normalmente cerrada							
	Interno	Cubo	24 V DC	M5	–	196845	CPE10-M1BH-3GL-M5
				M7	40	196915	CPE10-M1BH-3GL-M7
				QS-4	–	196846	CPE10-M1BH-3GL-QS-4
				QS-6	–	196847	CPE10-M1BH-3GL-QS-6
		M8x1		M7	40	550233	CPE10-M1CH-3GL-M7
Válvula de 3/2 vías, normalmente abierta							
	Interno	Cubo	24 V DC	M5	–	196851	CPE10-M1BH-3OL-M5
				M7	40	196917	CPE10-M1BH-3OL-M7
				QS-4	–	196852	CPE10-M1BH-3OL-QS-4
				QS-6	–	196853	CPE10-M1BH-3OL-QS-6
		M8x1		M7	40	550235	CPE10-M1CH-3OL-M7
Válvula de 3/2 vías, normalmente cerrada							
	Externo	Cubo	24 V DC	M5	–	196848	CPE10-M1BH-3GLS-M5
				M7	40	196916	CPE10-M1BH-3GLS-M7
				QS-4	–	196849	CPE10-M1BH-3GLS-QS-4
				QS-6	–	196850	CPE10-M1BH-3GLS-QS-6
		M8x1		M7	40	550234	CPE10-M1CH-3GLS-M7
Válvula de 3/2 vías, normalmente abierta							
	Externo	Cubo	24 V DC	M5	–	196854	CPE10-M1BH-3OLS-M5
				M7	40	196918	CPE10-M1BH-3OLS-M7
				QS-4	–	196855	CPE10-M1BH-3OLS-QS-4
				QS-6	–	196856	CPE10-M1BH-3OLS-QS-6
		M8x1		M7	40	550236	CPE10-M1CH-3OLS-M7
Válvula monoestable de 5/2 vías							
	Interno	Cubo	24 V DC	M5	–	196881	CPE10-M1BH-5L-M5
				M7	56	196927	CPE10-M1BH-5L-M7
				QS-4	–	196882	CPE10-M1BH-5L-QS-4
				QS-6	–	196883	CPE10-M1BH-5L-QS-6
		M8x1		M7	56	550223	CPE10-M1CH-5L-M7
Válvula de impulsos de 5/2 vías, biestable							
	Interno	Cubo	24 V DC	M5	–	196875	CPE10-M1BH-5J-M5
				M7	68	196925	CPE10-M1BH-5J-M7
				QS-4	–	196876	CPE10-M1BH-5J-QS-4
				QS-6	–	196877	CPE10-M1BH-5J-QS-6
		M8x1		M7	68	550225	CPE10-M1CH-5J-M7
Válvula monoestable de 5/2 vías							
	Externo	Cubo	24 V DC	M5	–	196884	CPE10-M1BH-5LS-M5
				M7	56	196928	CPE10-M1BH-5LS-M7
				QS-4	–	196885	CPE10-M1BH-5LS-QS-4
				QS-6	–	196886	CPE10-M1BH-5LS-QS-6
		M8x1		M7	56	550224	CPE10-M1CH-5LS-M7
Válvula de impulsos de 5/2 vías, biestable							
	Externo	Cubo	24 V DC	M5	–	196878	CPE10-M1BH-5JS-M5
				M7	68	196926	CPE10-M1BH-5JS-M7
				QS-4	–	196879	CPE10-M1BH-5JS-QS-4
				QS-6	–	196880	CPE10-M1BH-5JS-QS-6
		M8x1		M7	68	550226	CPE10-M1CH-5JS-M7

Electroválvulas CPE10

FESTO

Referencias

Referencias							
Símbolo	Alimentación del aire de pilotaje	Conector tipo zócalo	Tensión	Conexión	Peso [g]	Nº art.	Tipo
Válvula de posición intermedia de 5/3 vías, centro cerrado							
	Interno	Cubo	24 V DC	M5	-	533159	CPE10-M1BH-5/3G-M5-B
				M7	68	533141	CPE10-M1BH-5/3G-M7-B
				QS-4	-	533147	CPE10-M1BH-5/3G-QS-4-B
				QS-6	-	533153	CPE10-M1BH-5/3G-QS-6-B
				M8x1	M7	68	550227
Válvula de posición intermedia de 5/3 vías, centro a escape							
	Interno	Cubo	24 V DC	M5	-	533161	CPE10-M1BH-5/3E-M5-B
				M7	68	533143	CPE10-M1BH-5/3E-M7-B
				QS-4	-	533149	CPE10-M1BH-5/3E-QS-4-B
				QS-6	-	533155	CPE10-M1BH-5/3E-QS-6-B
				M8x1	M7	68	550229
Válvula de posición intermedia de 5/3 vías, centro abierto							
	Interno	Cubo	24 V DC	M5	-	533163	CPE10-M1BH-5/3B-M5-B
				M7	68	533145	CPE10-M1BH-5/3B-M7-B
				QS-4	-	533151	CPE10-M1BH-5/3B-QS-4-B
				QS-6	-	533157	CPE10-M1BH-5/3B-QS-6-B
				M8x1	M7	68	550231
Válvula de posición intermedia de 5/3 vías, centro cerrado							
	Externo	Cubo	24 V DC	M5	-	533160	CPE10-M1BH-5/3GS-M5-B
				M7	68	533142	CPE10-M1BH-5/3GS-M7-B
				QS-4	-	533148	CPE10-M1BH-5/3GS-QS-4-B
				QS-6	-	533154	CPE10-M1BH-5/3GS-QS-6-B
				M8x1	M7	68	550228
Válvula de posición intermedia de 5/3 vías, centro a escape							
	Externo	Cubo	24 V DC	M5	-	533162	CPE10-M1BH-5/3ES-M5-B
				M7	68	533144	CPE10-M1BH-5/3ES-M7-B
				QS-4	-	533150	CPE10-M1BH-5/3ES-QS-4-B
				QS-6	-	533156	CPE10-M1BH-5/3ES-QS-6-B
				M8x1	M7	68	550230
Válvula de posición intermedia de 5/3 vías, centro abierto							
	Externo	Cubo	24 V DC	M5	-	533164	CPE10-M1BH-5/3BS-M5-B
				M7	68	533146	CPE10-M1BH-5/3BS-M7-B
				QS-4	-	533152	CPE10-M1BH-5/3BS-QS-4-B
				QS-6	-	533158	CPE10-M1BH-5/3BS-QS-6-B
				M8x1	M7	68	550232

Bloques en batería CPE10

Hoja de datos: placa de alimentación

FESTO

Para placa de alimentación
CPE...-PRS

Material:
Aleación de aluminio

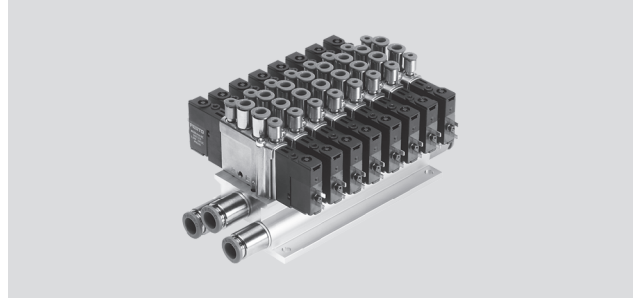

Dimensiones, batería de patrón fijo, válvulas de 5/2 y 5/3 vías

Datos CAD disponibles en www.festo.com

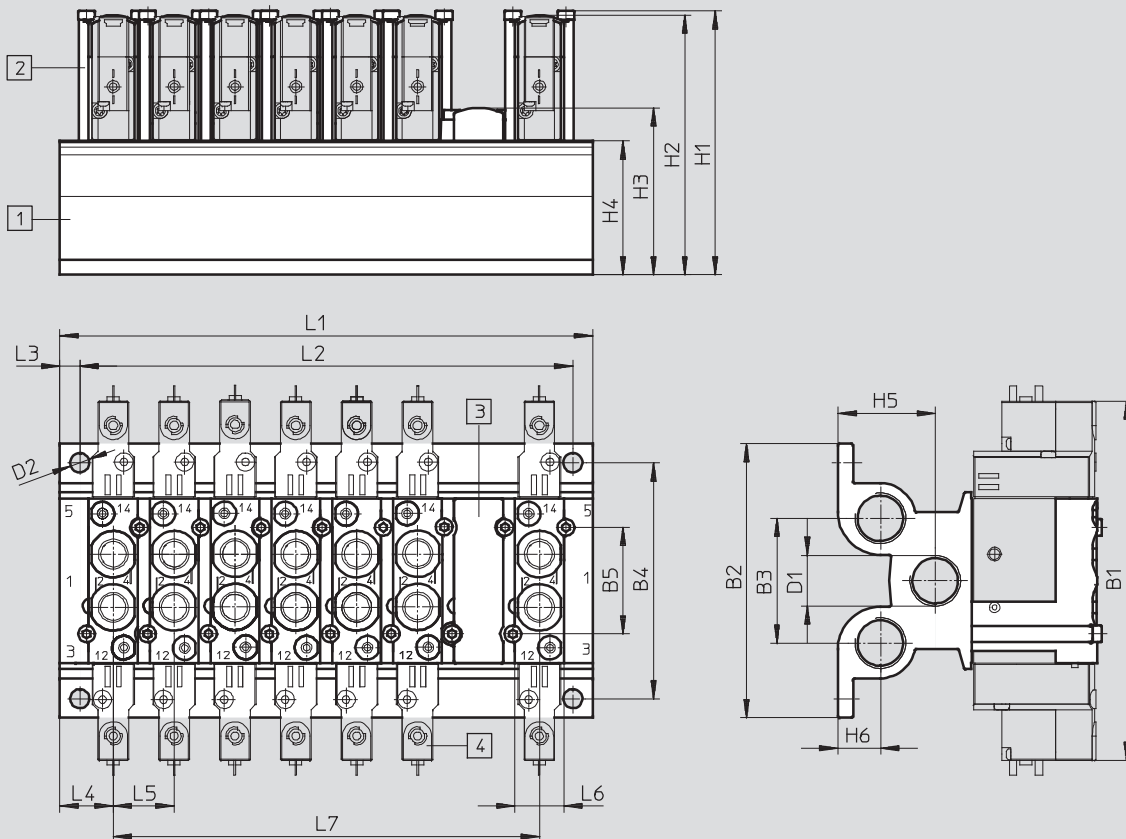

1 Bloque distribuidor

2 Pieza de fijación

3 Placa ciega

4 Válvulas

Tipo	B1	B2	B3	B4	B5	D1	D2	H1	H2	H3	H4	H5
CPE10-PRS...	103	79	35	67,5	26	G1/4	5,3	72	69,5	44,8	34	23,5

Tipo	H6	L1	L2	L3	L4	L5	L6	L7
CPE10-PRS...	11	28 + (n-1) x 16	L1 - 11 ± 0,1	5,5	14	16	13,4	(n-1) x 16

Bloques en batería CPE10

Referencias: placa de alimentación de patrón fijo

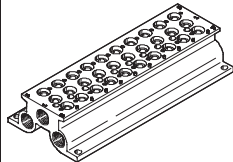

FESTO

Referencias						
	Posiciones de válvulas	CRC	Par de apriete admisible [Nm]	Peso [g]	Nº art.	Tipo
Placa de alimentación para válvulas de 5/2 y 5/3 vías						
	2	2 ¹⁾	1,2	131	543821	CPE10-PRS-1/4-2
	3			179	543822	CPE10-PRS-1/4-3
	4			227	543823	CPE10-PRS-1/4-4
	5			275	543824	CPE10-PRS-1/4-5
	6			323	543825	CPE10-PRS-1/4-6
	7			371	543826	CPE10-PRS-1/4-7
	8			419	543827	CPE10-PRS-1/4-8
	9			467	543828	CPE10-PRS-1/4-9
	10			515	543829	CPE10-PRS-1/4-10

1) Clase de resistencia a la corrosión 2 según norma de Festo 940 070

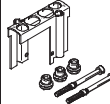
Válida para piezas expuestas a moderado peligro de corrosión. Piezas exteriores en contacto directo con sustancias usuales en entornos industriales, tales como disolventes, detergentes o lubricantes, con superficies principalmente decorativas.

Referencias			
	Material	Nº art.	Tipo
Placa ciega para posición libre			
	Poliamida	544479	CPE10-RP
Kit de elementos de montaje			
	Elemento de fijación: Acero inoxidable de aleación fina Tornillos: Acero cincado Juntas: Caucho nitrílico	544394	CPE10-H5-SET

Referencias			
	Material	Nº art.	Tipo
Retenedor			
	Elemento de fijación: Acero inoxidable de aleación fina (envase con 50 unidades)	547045	CPE10-H5-50
Tornillos			
	Acero cincado (envase con 100 unidades)	547048	M3X40-8.8-VS-100
Juntas			
	Caucho nitrílico (envase con 150 unidades)	547051	CPV10-VI-PM7-150

Bloques en batería CPE10

Hoja de datos: placa de alimentación de patrón fijo

FESTO

Bloque distribuidor
para CPE10 3/2

Material:
Aleación de aluminio
Conformidad con RoHS

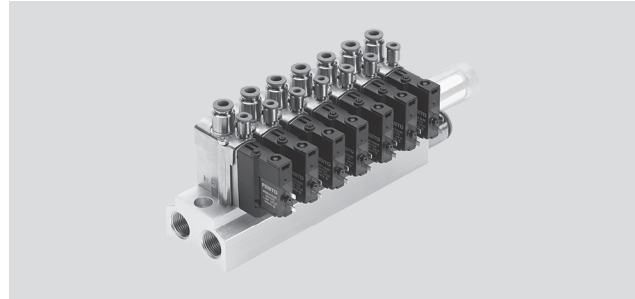

Dimensiones, batería de patrón fijo 3/2

Datos CAD disponibles en www.festo.com

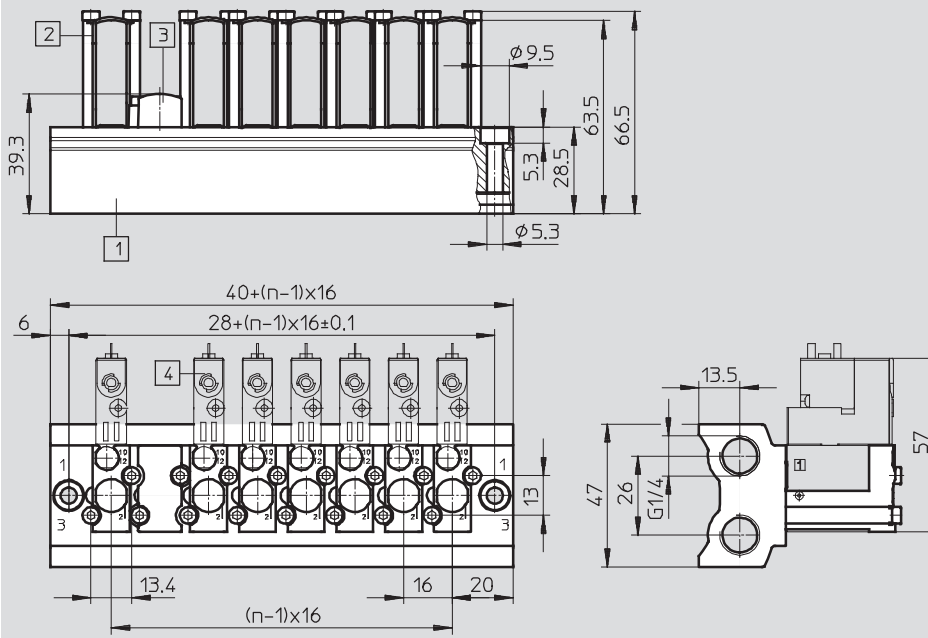

1 Bloque distribuidor
- Patrón de 16mm

2 Pieza de fijación

3 Placa ciega

4 Válvulas

Bloques en batería CPE10

Referencias: placa de alimentación de patrón fijo

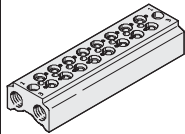

FESTO

Referencias						
	Posiciones de válvulas	CRC	Par de apriete máximo, fijación de válvulas [Nm]	Peso [g]	Nº art.	Tipo
Placa de alimentación para válvulas de 3/2 vías						
	2	2 ¹⁾	1,2	128	550550	CPE10-3/2-PRS-1/4-2
	3			164	550551	CPE10-3/2-PRS-1/4-3
	4			201	550552	CPE10-3/2-PRS-1/4-4
	5			237	550553	CPE10-3/2-PRS-1/4-5
	6			274	550554	CPE10-3/2-PRS-1/4-6
	7			310	550555	CPE10-3/2-PRS-1/4-7
	8			347	550556	CPE10-3/2-PRS-1/4-8
	9			383	550557	CPE10-3/2-PRS-1/4-9
	10			420	550558	CPE10-3/2-PRS-1/4-10

1) Clase de resistencia a la corrosión 2 según norma de Festo 940 070

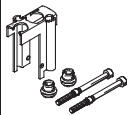
Válida para piezas expuestas a moderado peligro de corrosión. Piezas exteriores en contacto directo con sustancias usuales en entornos industriales, tales como disolventes, detergentes o lubricantes, con superficies principalmente decorativas.

Referencias			
	Material	Nº art.	Tipo
Placa ciega			
	Poliamida Conformidad con RoHS	550580	CPE10-RP3
Kit de elementos de montaje			
	Elemento de fijación: Acero inoxidable de aleación fina Tornillos: Acero cincado Juntas: Caucho nitrílico Conformidad con RoHS	550577	CPE10-H3-SET

Referencias			
	Material	Nº art.	Tipo
Retenedor			
	Elemento de fijación: Acero inoxidable de aleación fina (envase con 50 unidades)	551490	CPE10-H3-50
Tornillos			
	Acero cincado (envase con 100 unidades)	547048	M3X40-8.8-VS-100
Juntas			
	Caucho nitrílico (envase con 150 unidades)	547051	CPV10-VI-PM7-150

1) Cantidad por unidad de embalaje

Bloques en batería CPE10

Hoja de datos: batería modular



Bloque en batería modular
para CPE18 5/2 y 5/3

Material:
Poliamida reforzada

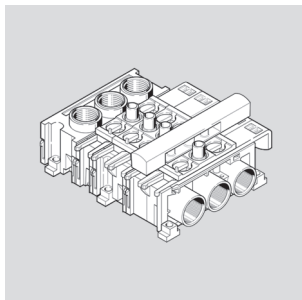

Dimensiones: bloque en batería modular

Datos CAD disponibles en www.festo.com

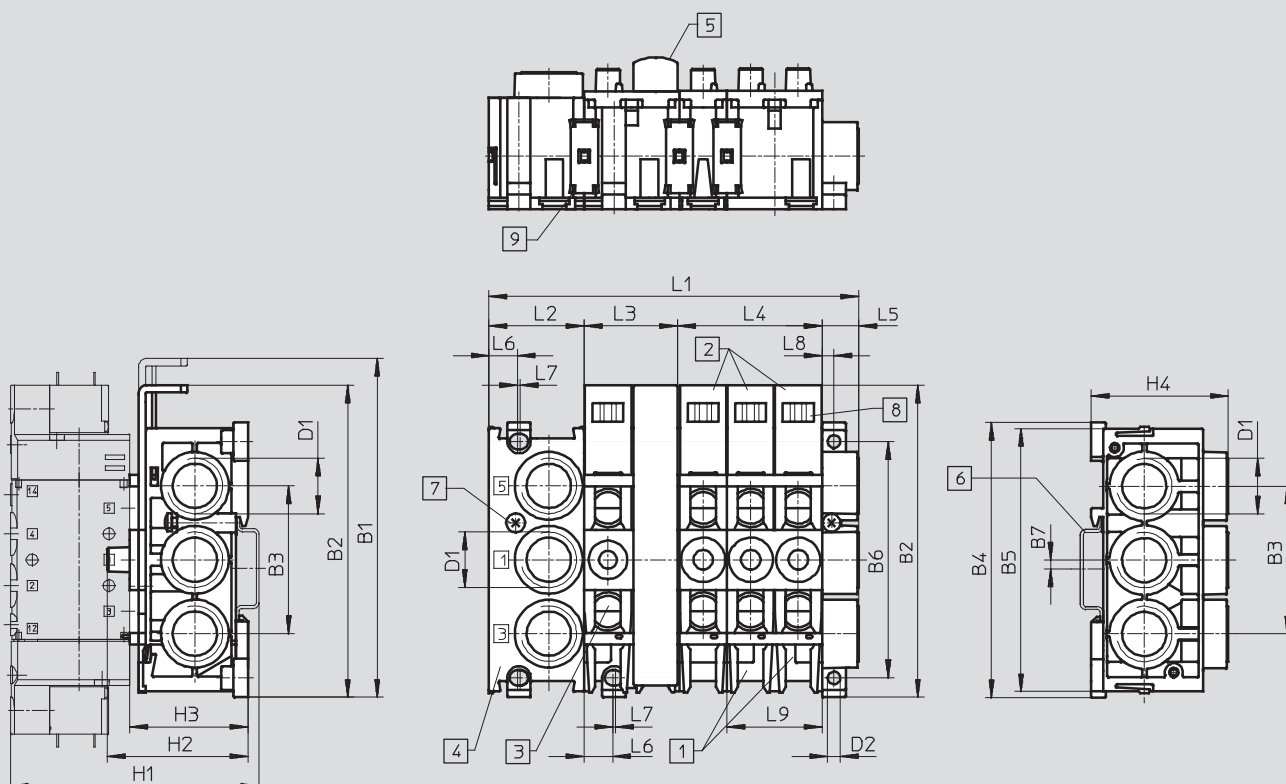

- 1** Bloque distribuidor CPE...-PRSG...-2 para dos válvulas
- 2** Bloque distribuidor CPE...-PRSG...-3 para tres válvulas
- 3** Bloque de ampliación CPE...-PRSE...-2 para dos válvulas
- 4** Bloque final CPE...-PRS-EP
- 5** Placa ciega CPE...-PRSB
- 6** Perfil en H según EN 50002 para el montaje
- 7** Tornillo prisionero para perfil en H
- 8** Espacio para placas de identificación tipo IBS 6 x 10
- 9** Pieza de unión

Tamaño	B1	B2	B3	B4	B5	B6	B7	D1	D2	H1	H2	H3
CPE10	93,5	87	37	73	71	60	7	G¼	3,3	~72	~40	~34

Tamaño	H4	L1 ¹⁾	L2	L3	L4	L5	L6	L7	L8	L9
CPE10	37	24+(n x 12)+11,4	24	24	36	11,4	9,6	-	3,2	24

1) n = Cantidad de posiciones de válvulas

Bloques en batería CPE10

Hoja de datos: batería modular

FESTO

Combinaciones posibles			
Cantidad de posiciones de válvulas	Una zona de presión	Dos zonas de presión	
		Variante 1	Variante 2
2	1x CPE...-PRSG-2	-	-
3	1x CPE...-PRSG-3	-	-
4	1x CPE...-PRSGO-2 1x CPE...-PRSE-2	1x CPE...-PRSG-2 1x CPE...-PRSEO-2 1x CPE...-PRS-EP	-
5	1x CPE...-PRSGO-3 1x CPE...-PRSE-2	1x CPE...-PRSG-3 1x CPE...-PRSEO-2 1x CPE...-PRS-EP	-
6	1x CPE...-PRSGO-2 1x CPE...-PRSEO-2 1x CPE...-PRSE-2	1x CPE...-PRSG-2 2x CPE...-PRSEO-2 1x CPE...-PRS-EP	1x CPE...-PRSGO-2 1x CPE...-PRSE-2 1x CPE...-PRSEO-2 1x CPE...-PRS-EP
7	1x CPE...-PRSGO-3 2x CPE...-PRSEO-2 1x CPE...-PRS-EP	1x CPE...-PRSG-3 2x CPE...-PRSEO-2 1x CPE...-PRS-EP	1x CPE...-PRSGO-3 1x CPE...-PRSE-2 1x CPE...-PRSEO-2 1x CPE...-PRS-EP
8	1x CPE...-PRSGO-2 3x CPE...-PRSEO-2 1x CPE...-PRS-EP	1x CPE...-PRSG-2 3x CPE...-PRSEO-2 1x CPE...-PRS-EP	1x CPE...-PRSGO-2 1x CPE...-PRSE-2 2x CPE...-PRSEO-2 1x CPE...-PRS-EP
9	1x CPE...-PRSGO-3 3x CPE...-PRSEO-2 1x CPE...-PRS-EP	1x CPE...-PRSG-3 3x CPE...-PRSEO-2 1x CPE...-PRS-EP	1x CPE...-PRSGO-3 1x CPE...-PRSE-2 2x CPE...-PRSEO-2 1x CPE...-PRS-EP
10	1x CPE...-PRSGO-2 4x CPE...-PRSEO-2 1x CPE...-PRS-EP	1x CPE...-PRSG-2 4x CPE...-PRSEO-2 1x CPE...-PRS-EP	1x CPE...-PRSGO-2 1x CPE...-PRSE-2 3x CPE...-PRSEO-2 1x CPE...-PRS-EP
11	1x CPE...-PRSGO-3 4x CPE...-PRSEO-2 1x CPE...-PRS-EP	1x CPE...-PRSG-3 4x CPE...-PRSEO-2 1x CPE...-PRS-EP	1x CPE...-PRSGO-3 1x CPE...-PRSE-2 3x CPE...-PRSEO-2 1x CPE...-PRS-EP
12	1x CPE...-PRSGO-2 1x CPE...-PRSEO-2 1x CPE...-PRS-EP	1x CPE...-PRSG-2 5x CPE...-PRSEO-2 1x CPE...-PRS-EP	1x CPE...-PRSGO-2 1x CPE...-PRSE-2 4x CPE...-PRSEO-2 1x CPE...-PRS-EP

 Importante

Máximo 6 posiciones de válvulas por cada conexión de alimentación de aire.

Utilizar bloques de conexión de válvulas únicamente en combinación con válvulas de 5/2 y 5/3 vías.

Bloques en batería CPE10

Referencias: batería modular

FESTO

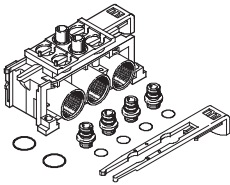
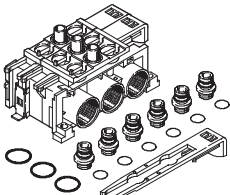
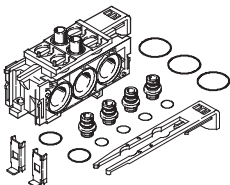
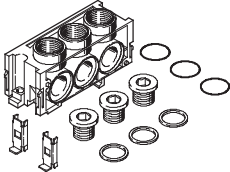
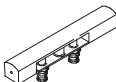
Referencias					
	Conexiones 1, 3, 5	Canales PRS	Peso [g]	Nº art.	Tipo
Placa de alimentación PRSG para 2 válvulas					
	G $\frac{1}{4}$	Cerrada	50	164960	CPE10-PRSG-2
	G $\frac{1}{4}$	Abierta	50	187827	CPE10-PRSGO-2
Placa de alimentación PRSG para 3 válvulas					
	G $\frac{1}{4}$	Cerrada	70	187823	CPE10-PRSG-3
	G $\frac{1}{4}$	Abierta	70	187819	CPE10-PRSGO-3
Placa de alimentación PRSE para 2 válvulas					
	-	Cerrada	40	164962	CPE10-PRSE-2
	-	Abierta	40	187828	CPE10-PRSEO-2
Placa final para batería					
	G $\frac{1}{4}$	-	70	164964	CPE10-PRS-EP
Placa ciega para posición libre					
	-	-	10	164963	CPE10-PRSB

Electroválvulas CPE14

Hoja de datos

FESTO

Funcionamiento

3/2G, 3/2O,
monoestable de 5/2 vías,
válvula de impulsos de 5/2 vías,
biestable

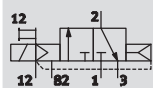

por ejemplo, válvula de 3/2 vías, alimentación externa de aire de pilotaje, normalmente cerrada

- - Ancho de 14 mm

- - Caudal
370 ... 900 l/min

- - Tensión
24 V DC

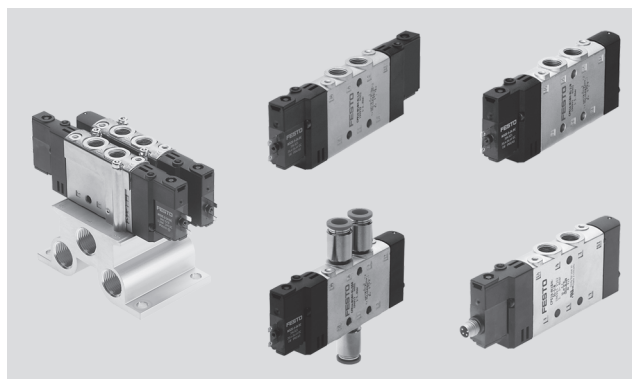

Datos técnicos generales							
Función de válvula	3/2		5/2		5/3		
Posición normal	G ¹⁾	O ²⁾	-	-	G ¹⁾	B ²⁾	E ³⁾
Comportamiento	Monoestable			Bistestable	Monoestable		
Recuperación por muelle neumático	Sí			-	No		
Recuperación por muelle mecánico	No			-	Sí		
Construcción	Válvula de corredera						
Tipo de junta	Por junta de material sintético						
Tipo de accionamiento	Eléctrico						
Tipo de mando	Servopilotaje						
Alimentación del aire de pilotaje	Interna o externa						
Sentido del flujo	-		Reversible con alimentación externa del aire de pilotaje		-		
Función de escape	-		Con estrangulación				
Accionamiento manual auxiliar	Con pulsador; con accesorio, enclavado						
Tipo de fijación	Mediante taladros						
Posición de montaje	Indistinta						
Conexión neumática	1, 2, 4		Conexión roscada: G ^{1/8} , conexión QS: Ø 6 ó Ø 8 mm				
	3, 5		Conexión roscada: G ^{1/8}				
	12, 14		Conexión roscada: M3, conexión QS: Ø 3				
	82, 84		Conexión roscada: M3				
Diámetro nominal	[mm]	6					
Caudal nominal	G ^{1/8}	[l/min]	900	800	750	700	
Caudal nominal	QS6	[l/min]	510	400	410	370	
Caudal nominal	QS8	[l/min]	810	680	720	650	570
Tiempo de conexión/desconexión	[ms]	16/27	24/32	-	20/42		
Tiempo de conmutación	[ms]	-		12	-		
Tiempo de utilización	[%]	100					
Tamaño	[mm]	14					
Clase de resistencia a la corrosión	CRC	2 ⁴⁾					

1) G = Normalmente cerrada

2) O, B = Normalmente abierta

3) E = Centro a escape

4) Clase de resistencia a la corrosión 2 según norma de Festo 940 070

Válida para piezas expuestas a moderado peligro de corrosión. Piezas exteriores en contacto directo con sustancias usuales en entornos industriales, tales como disolventes, detergentes o lubricantes, con superficies principalmente decorativas.

Electroválvulas CPE14

Hoja de datos

FESTO

Condiciones de funcionamiento y del entorno						
Función de válvula		3/2	monoestable, 5/2 vías	biestable, 5/2 vías	5/3	
Fluido de trabajo	Aire comprimido según ISO 8573-1:2010 [7:4:4]					
Fluido de mando	Aire comprimido según ISO 8573-1:2010 [7:4:4]					
Nota sobre el fluido de trabajo/mando	Es posible el funcionamiento con aire comprimido lubricado (lo cual requiere seguir utilizando aire lubricado)					
Presión de funcionamiento	Alimentación interna del aire de pilotaje	[bar]	2,5 ... 8	3 ... 8	2 ... 8	3 ... 8
	Alimentación externa del aire de pilotaje	[bar]	-0,9 ... +10			
Presión de pilotaje		[bar]	2,5 ... 8	3 ... 8	2 ... 8	3 ... 8
Temperatura ambiente		[°C]	-5 ... +50			
Temperatura del fluido		[°C]	-5 ... +50			
Certificación de electroválvulas	c UL us - Recognized (OL), Germanischer Lloyd					

Datos eléctricos			
Tensión de funcionamiento	M1BH, M1CH	[V DC]	24 +10/-15%
Consumo	M1BH, M1CH	[W]	1,28
Clase de protección con conector	IP65 (EN 60529)		
Par de apriete máximo, conector tipo zócalo M8x1	M1CH	[Nm]	0,4

Materiales

Vista en sección

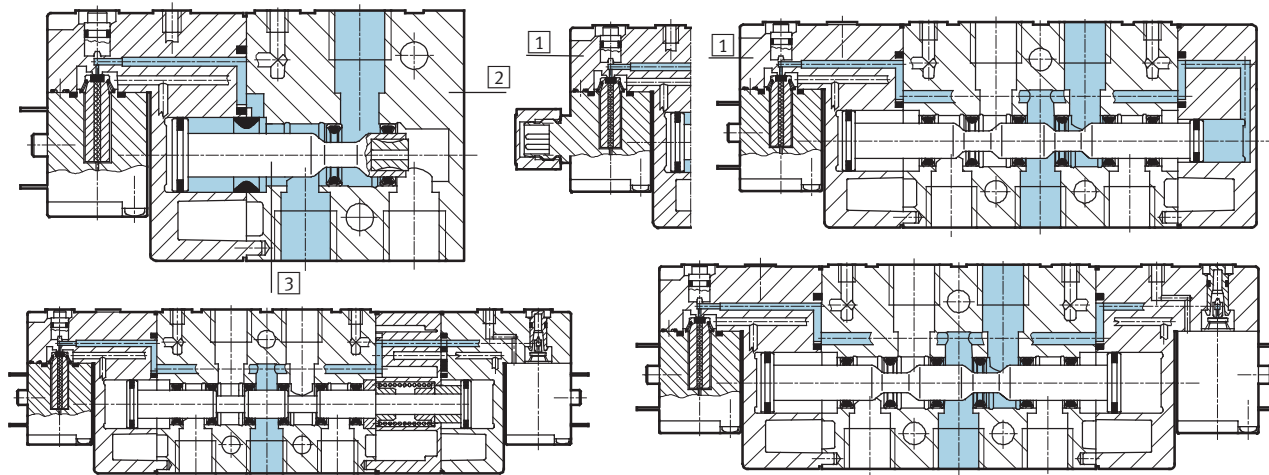

1	Culata	Poliamida
2	Cuerpo	Fundición inyectada de aluminio
3	Válvula de corredera	Acero
-	Juntas	Caucho nitrílico
	Características del material	Conformidad con RoHS

Electroválvulas CPE14

Hoja de datos

FESTO

Dimensiones, válvula de 3/2 vías

Datos CAD disponibles en www.festo.com

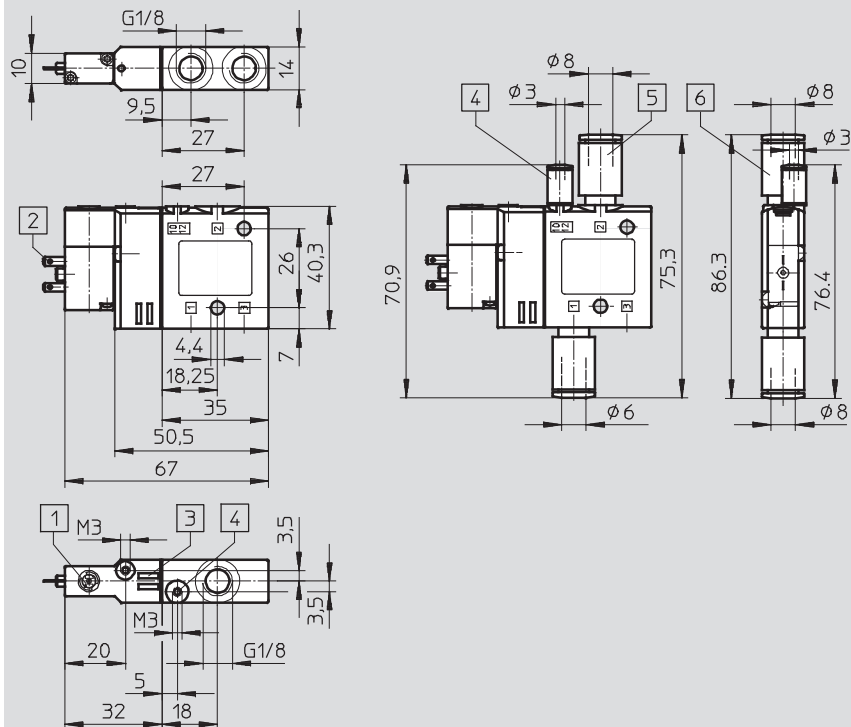

- 1 Accionamiento manual auxiliar
- 2 Conexión para conector tipo zócalo
- 3 Espacio para placas de identificación
- 4 Conexión 10/12 para alimentación externa de aire de pilotaje
- 5 Racor QS
- 6 Racor QS

Dimensiones, válvula monoestable de 5/2 vías

Datos CAD disponibles en www.festo.com

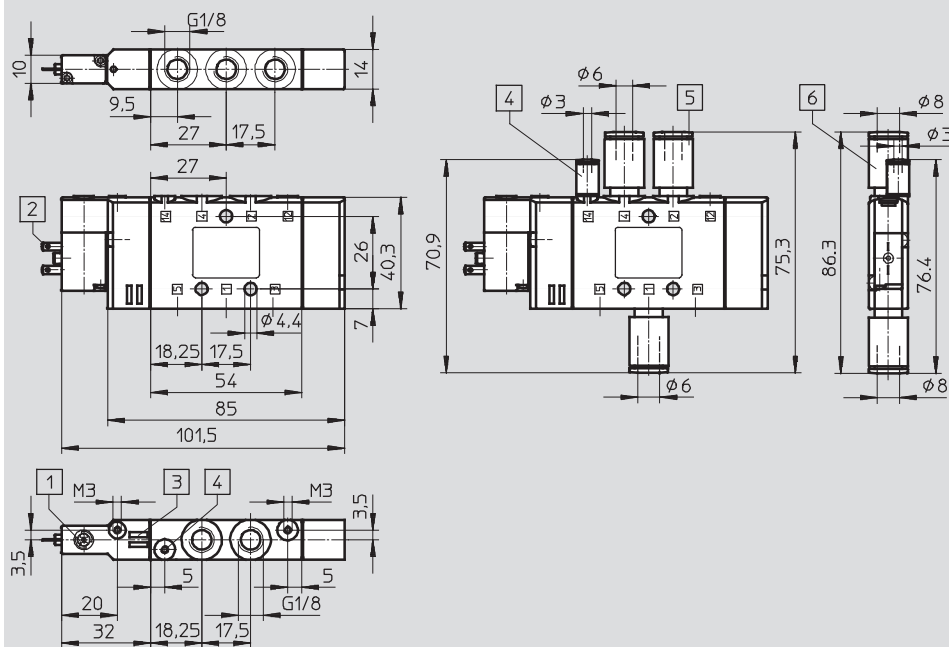

- 1 Accionamiento manual auxiliar
- 2 Conexión para conector tipo zócalo
- 3 Espacio para placas de identificación
- 4 Conexión 12/14 para alimentación externa de aire de pilotaje
- 5 Racor QS
- 6 Racor QS

Electroválvulas CPE14

Hoja de datos

FESTO

Dimensiones: válvula biestable de 5/2 vías

Datos CAD disponibles en www.festo.com

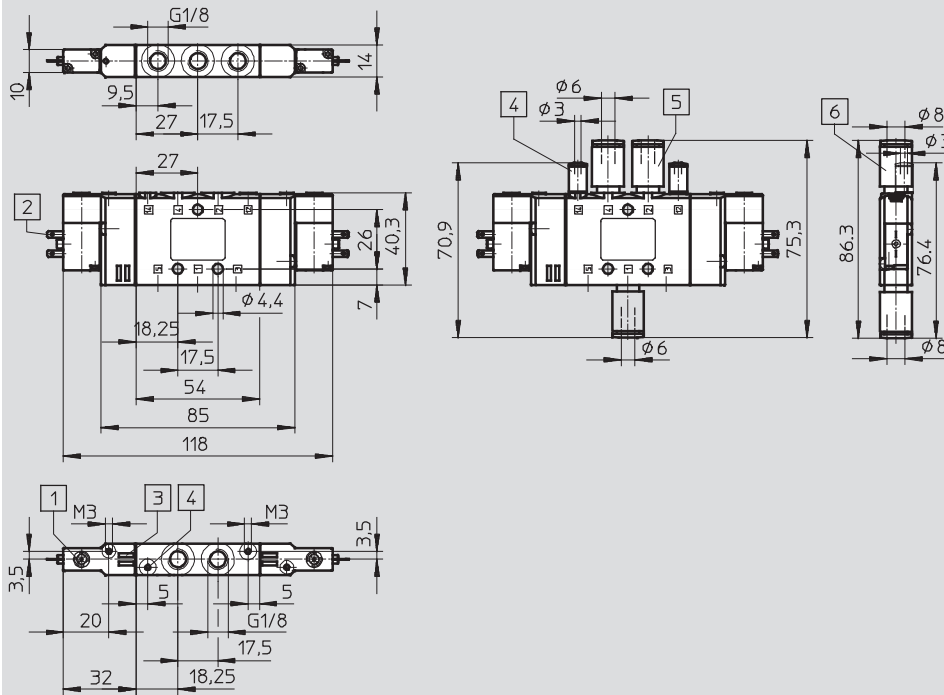

- 1 Accionamiento manual auxiliar
- 2 Conexión para conector tipo zócalo
- 3 Espacio para placas de identificación
- 4 Conexión 12/14 para alimentación externa de aire de pilotaje
- 5 Racor QS
- 6 Racor QS

Dimensiones, válvula de 5/3 vías

Datos CAD disponibles en www.festo.com

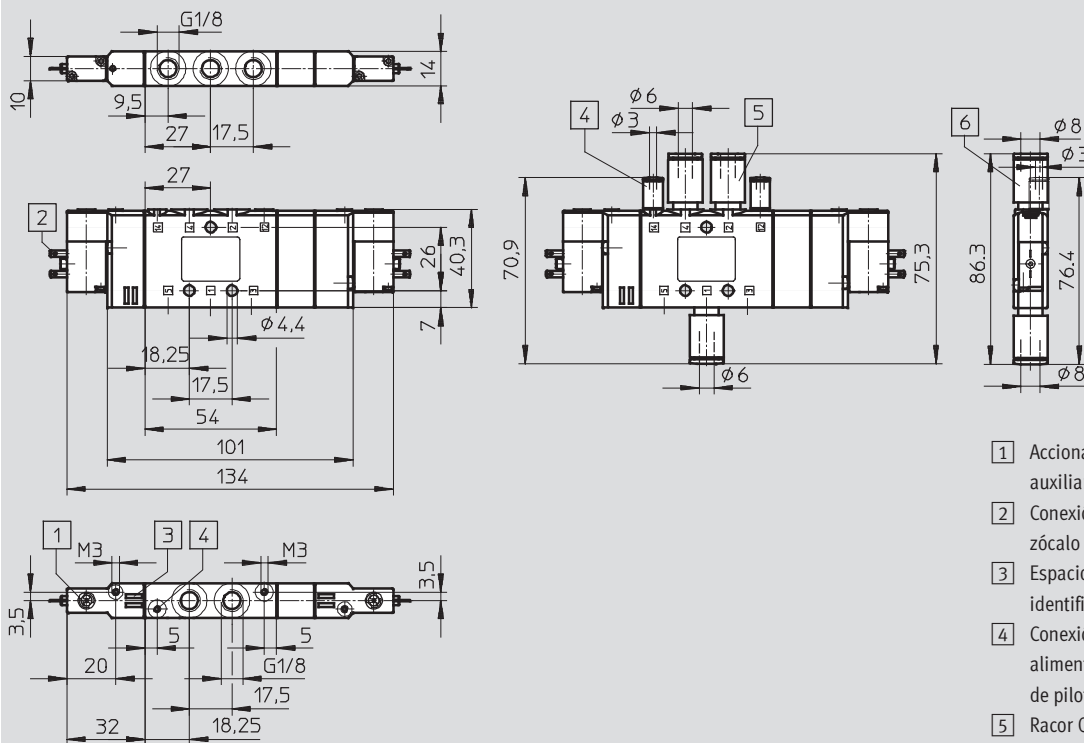

- 1 Accionamiento manual auxiliar
- 2 Conexión para conector tipo zócalo
- 3 Espacio para placas de identificación
- 4 Conexión 12/14 para alimentación externa de aire de pilotaje
- 5 Racor QS
- 6 Racor QS

Electroválvulas CPE14

Hoja de datos

FESTO

Dimensiones, electroválvulas con conector redondo M8x1

Datos CAD disponibles en www.festo.com

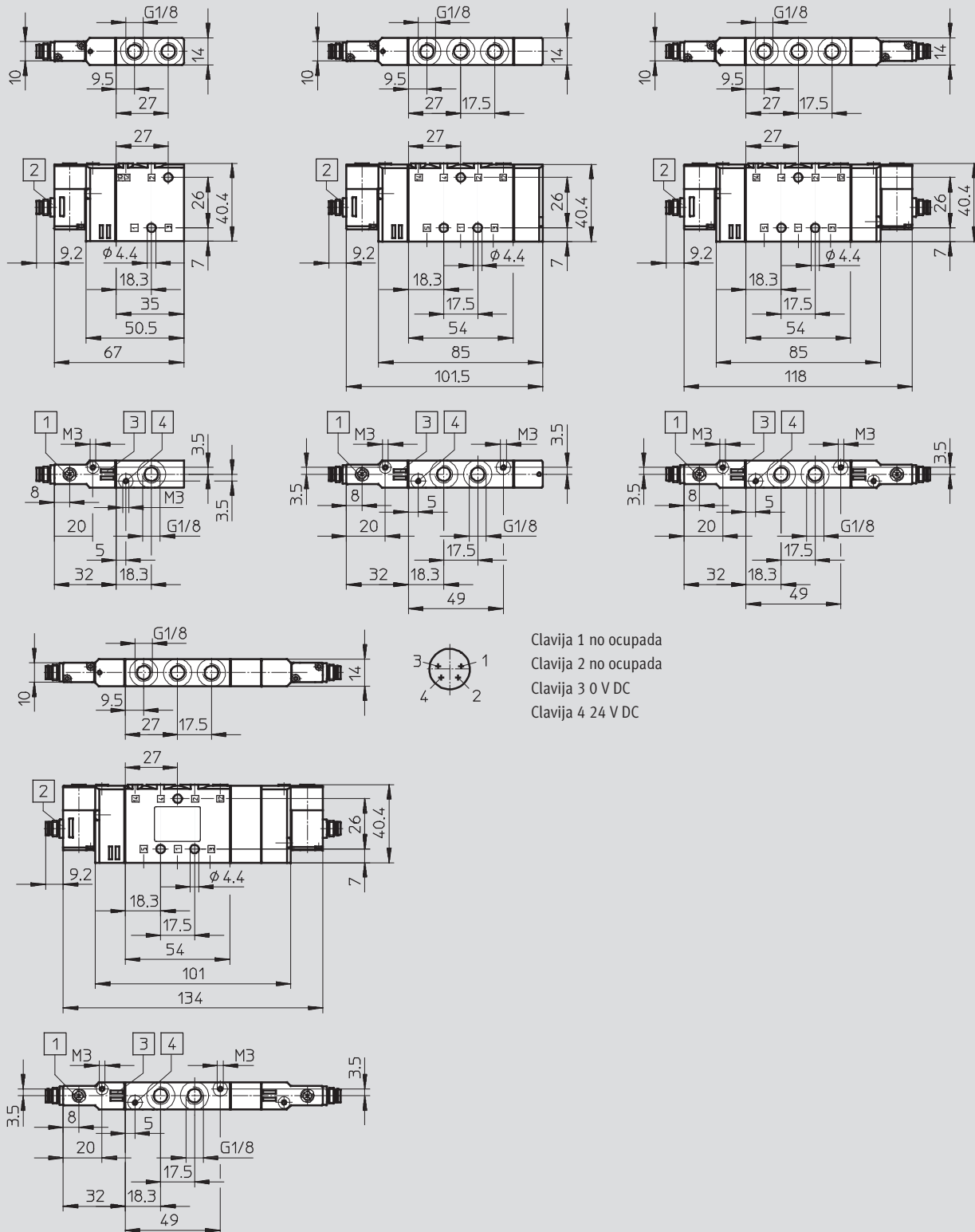

- 1** Accionamiento manual auxiliar
- 2** Conexión para conector tipo zócalo M8x1
- 3** Espacio para placas de identificación
- 4** Conexión 12/14 para aire de pilotaje externo

Electroválvulas CPE14

FESTO

Referencias

Referencias							
Símbolo	Alimentación del aire de pilotaje	Conector tipo zócalo	Tensión	Conexión	Peso [g]	N° art.	Tipo
Válvula de 3/2 vías, normalmente cerrada							
	Interno	Cubo	24 V DC	G $\frac{1}{8}$	60	196929	CPE14-M1BH-3GL- $\frac{1}{8}$
				QS-6	-	196887	CPE14-M1BH-3GL-QS-6
		QS-8		-	196888	CPE14-M1BH-3GL-QS-8	
		M8x1		G $\frac{1}{8}$	60	550247	CPE14-M1CH-3GL- $\frac{1}{8}$
Válvula de 3/2 vías, normalmente abierta							
	Interno	Cubo	24 V DC	G $\frac{1}{8}$	60	196931	CPE14-M1BH-3OL- $\frac{1}{8}$
				QS-6	-	196891	CPE14-M1BH-3OL-QS-6
		QS-8		-	196892	CPE14-M1BH-3OL-QS-8	
		M8x1		G $\frac{1}{8}$	60	550249	CPE14-M1CH-3OL- $\frac{1}{8}$
Válvula de 3/2 vías, normalmente cerrada							
	Externo	Cubo	24 V DC	G $\frac{1}{8}$	60	196930	CPE14-M1BH-3GLS- $\frac{1}{8}$
				QS-6	-	196889	CPE14-M1BH-3GLS-QS-6
		QS-8		-	196890	CPE14-M1BH-3GLS-QS-8	
		M8x1		G $\frac{1}{8}$	60	550248	CPE14-M1CH-3GLS- $\frac{1}{8}$
Válvula de 3/2 vías, normalmente abierta							
	Externo	Cubo	24 V DC	G $\frac{1}{8}$	60	196932	CPE14-M1BH-3OLS- $\frac{1}{8}$
				QS-6	-	196893	CPE14-M1BH-3OLS-QS-6
		QS-8		-	196894	CPE14-M1BH-3OLS-QS-8	
		M8x1		G $\frac{1}{8}$	60	550250	CPE14-M1CH-3OLS- $\frac{1}{8}$
Válvula monoestable de 5/2 vías							
	Interno	Cubo	24 V DC	G $\frac{1}{8}$	95	196941	CPE14-M1BH-5L- $\frac{1}{8}$
				QS-6	-	196911	CPE14-M1BH-5L-QS-6
		QS-8		-	196912	CPE14-M1BH-5L-QS-8	
		M8x1		G $\frac{1}{8}$	95	550237	CPE14-M1CH-5L- $\frac{1}{8}$
Válvula de impulsos de 5/2 vías, biestable							
	Interno	Cubo	24 V DC	G $\frac{1}{8}$	115	196939	CPE14-M1BH-5J- $\frac{1}{8}$
				QS-6	-	196907	CPE14-M1BH-5J-QS-6
		QS-8		-	196908	CPE14-M1BH-5J-QS-8	
		M8x1		G $\frac{1}{8}$	115	550239	CPE14-M1CH-5J- $\frac{1}{8}$
Válvula monoestable de 5/2 vías							
	Externo	Cubo	24 V DC	G $\frac{1}{8}$	95	196942	CPE14-M1BH-5LS- $\frac{1}{8}$
				QS-6	-	196913	CPE14-M1BH-5LS-QS-6
		QS-8		-	196914	CPE14-M1BH-5LS-QS-8	
		M8x1		G $\frac{1}{8}$	95	550238	CPE14-M1CH-5LS- $\frac{1}{8}$
Válvula de impulsos de 5/2 vías, biestable							
	Externo	Cubo	24 V DC	G $\frac{1}{8}$	115	196940	CPE14-M1BH-5JS- $\frac{1}{8}$
				QS-6	-	196909	CPE14-M1BH-5JS-QS-6
		QS-8		-	196910	CPE14-M1BH-5JS-QS-8	
		M8x1		G $\frac{1}{8}$	115	550240	CPE14-M1CH-5JS- $\frac{1}{8}$

Electroválvulas CPE14

FESTO

Referencias

Referencias							
Símbolo	Alimentación del aire de pilotaje	Conector tipo zócalo	Tensión	Conexión	Peso [g]	Nº art.	Tipo
Válvula de posición intermedia de 5/3 vías, centro cerrado							
	Interno	Cubo	24 V DC	G $\frac{1}{8}$	120	196937	CPE14-M1BH-5/3G- $\frac{1}{8}$
				QS-6	-	196903	CPE14-M1BH-5/3G-QS-6
				QS-8	-	196904	CPE14-M1BH-5/3G-QS-8
				G $\frac{1}{8}$	120	550241	CPE14-M1CH-5/3G- $\frac{1}{8}$
		M8x1					
Válvula de posición intermedia de 5/3 vías, centro a escape							
	Interno	Cubo	24 V DC	G $\frac{1}{8}$	120	196935	CPE14-M1BH-5/3E- $\frac{1}{8}$
				QS-6	-	196899	CPE14-M1BH-5/3E-QS-6
				QS-8	-	196900	CPE14-M1BH-5/3E-QS-8
				G $\frac{1}{8}$	120	550243	CPE14-M1CH-5/3E- $\frac{1}{8}$
		M8x1					
Válvula de posición intermedia de 5/3 vías, centro abierto							
	Interno	Cubo	24 V DC	G $\frac{1}{8}$	120	196933	CPE14-M1BH-5/3B- $\frac{1}{8}$
				QS-6	-	196895	CPE14-M1BH-5/3B-QS-6
				QS-8	-	196896	CPE14-M1BH-5/3B-QS-8
				G $\frac{1}{8}$	120	550245	CPE14-M1CH-5/3B- $\frac{1}{8}$
		M8x1					
Válvula de posición intermedia de 5/3 vías, centro cerrado							
	Externo	Cubo	24 V DC	G $\frac{1}{8}$	120	196938	CPE14-M1BH-5/3GS- $\frac{1}{8}$
				QS-6	-	196905	CPE14-M1BH-5/3GS-QS-6
				QS-8	-	196906	CPE14-M1BH-5/3GS-QS-8
				G $\frac{1}{8}$	120	550242	CPE14-M1CH-5/3GS- $\frac{1}{8}$
		M8x1					
Válvula de posición intermedia de 5/3 vías, centro a escape							
	Externo	Cubo	24 V DC	G $\frac{1}{8}$	120	196936	CPE14-M1BH-5/3ES- $\frac{1}{8}$
				QS-6	-	196901	CPE14-M1BH-5/3ES-QS-6
				QS-8	-	196902	CPE14-M1BH-5/3ES-QS-8
				G $\frac{1}{8}$	120	550244	CPE14-M1CH-5/3ES- $\frac{1}{8}$
		M8x1					
Válvula de posición intermedia de 5/3 vías, centro abierto							
	Externo	Cubo	24 V DC	G $\frac{1}{8}$	120	196934	CPE14-M1BH-5/3BS- $\frac{1}{8}$
				QS-6	-	196897	CPE14-M1BH-5/3BS-QS-6
				QS-8	-	196898	CPE14-M1BH-5/3BS-QS-8
				G $\frac{1}{8}$	120	550246	CPE14-M1CH-5/3BS- $\frac{1}{8}$
		M8x1					

Nuevo
CPE14...-PRS

Bloques en batería CPE14

Hoja de datos: placa de alimentación

FESTO

Para placa de alimentación
CPE...-PRS

Material:
Aleación de aluminio
Conformidad con RoHS

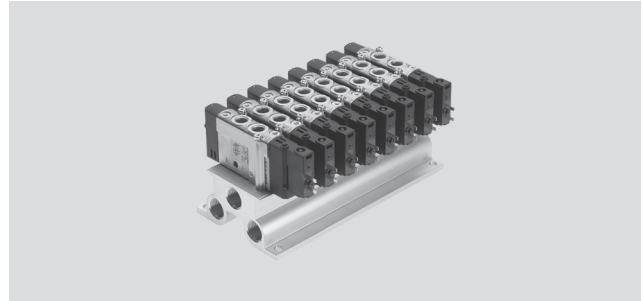

Dimensiones, batería de patrón fijo, válvulas de 5/2 y 5/3 vías

Datos CAD disponibles en → www.festo.com

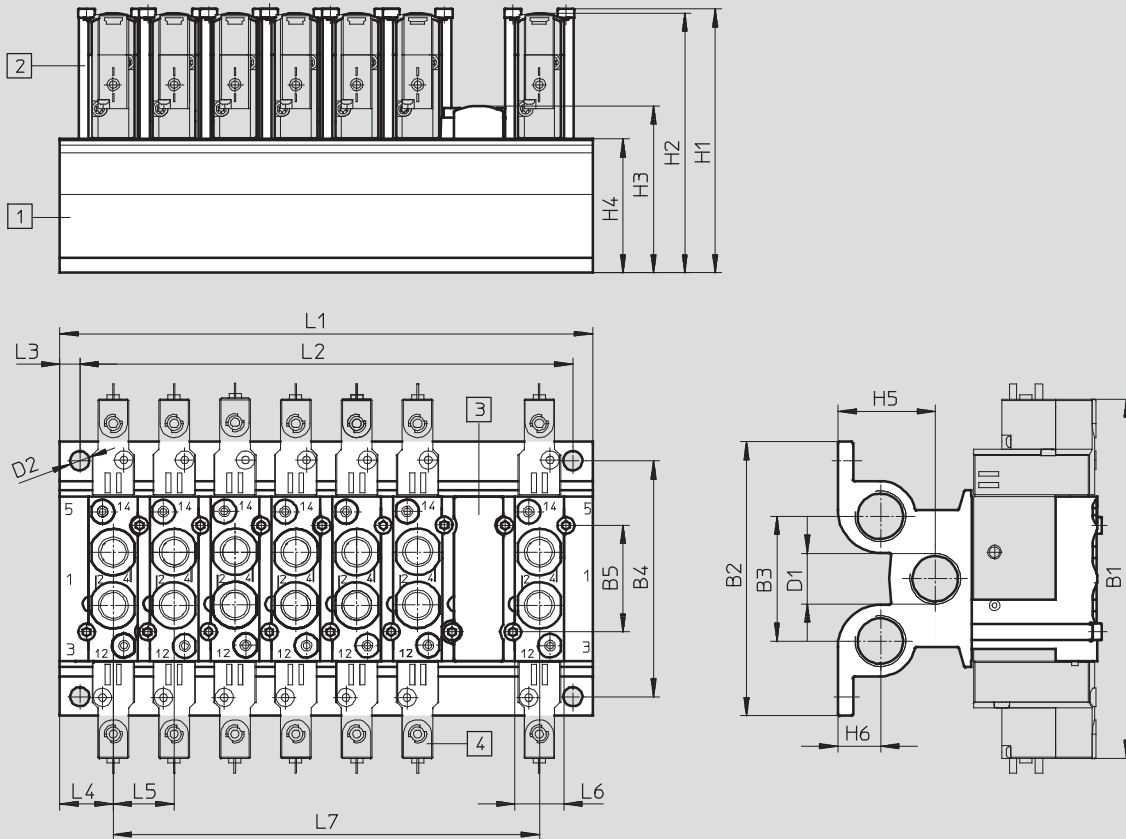

1 Bloque distribuidor 2 Pieza de fijación 3 Placa ciega 4 Válvulas

Tipo	B1	B2	B3	B4	B5	D1	D2	H1	H2	H3	H4	H5
CPE14-PRS...	108	90	41	77,5	35	G $\frac{3}{8}$	6,3	86,7	84,8	54,8	44	32

Tipo	H6	L1	L2	L3	L4	L5	L6	L7
CPE14-PRS...	14	35 + (n-1) x 20	L1 - 13 ± 0,1	6,5	17,5	20	17,4	(n-1) x 20

Bloques en batería CPE14

Referencias: placa de alimentación de patrón fijo

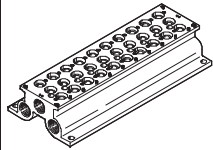

FESTO

Referencias						
	Posiciones de válvulas	CRC	Par de apriete admisible [Nm]	Peso [g]	Nº art.	Tipo
Placa de alimentación para válvulas de 5/2 y 5/3 vías						
	2	2 ¹⁾	1,2	239	543830	CPE14-PRS-3/8-2
	3			326	543831	CPE14-PRS-3/8-3
	4			412	543832	CPE14-PRS-3/8-4
	5			498	543833	CPE14-PRS-3/8-5
	6			584	543834	CPE14-PRS-3/8-6
	7			671	543835	CPE14-PRS-3/8-7
	8			757	543836	CPE14-PRS-3/8-8
	9			843	543837	CPE14-PRS-3/8-9
	10			930	543838	CPE14-PRS-3/8-10

1) Clase de resistencia a la corrosión 2 según norma de Festo 940 070

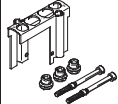
Válida para piezas expuestas a moderado peligro de corrosión. Piezas exteriores en contacto directo con sustancias usuales en entornos industriales, tales como disolventes, detergentes o lubricantes, con superficies principalmente decorativas.

Referencias			
	Material	Nº art.	Tipo
Placa ciega para posición libre			
	Poliamida	544480	CPE14-RP
Kit de elementos de montaje			
	Elemento de fijación: Acero inoxidable de aleación fina Tornillos: Acero cincado Juntas: Caucho nitrílico	544395	CPE14-H5-SET

Referencias			
	Material	Nº art.	Tipo
Retenedor			
	Elemento de fijación: Acero inoxidable de aleación fina (envase con 50 unidades)	547046	CPE14-H5-50
Tornillos			
	Acero cincado (envase con 100 unidades)	547049	M3X45-8.8-VS-100
Juntas			
	Caucho nitrílico (envase con 150 unidades)	547052	CPV14-VI-P-1/8-150

Bloques en batería CPE14

Hoja de datos: placa de alimentación de patrón fijo

FESTO

Bloque distribuidor para CPE14 3/2

Material:
Aleación de aluminio
Conformidad con RoHS

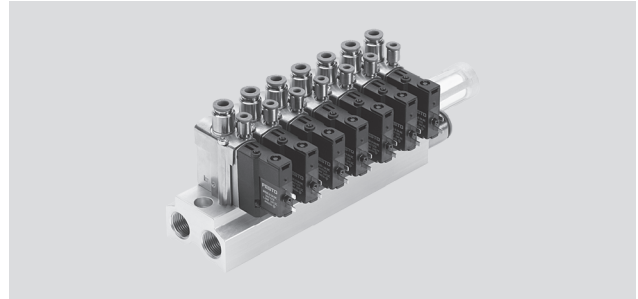

Dimensiones, batería de patrón fijo 3/2

Datos CAD disponibles en www.festo.com

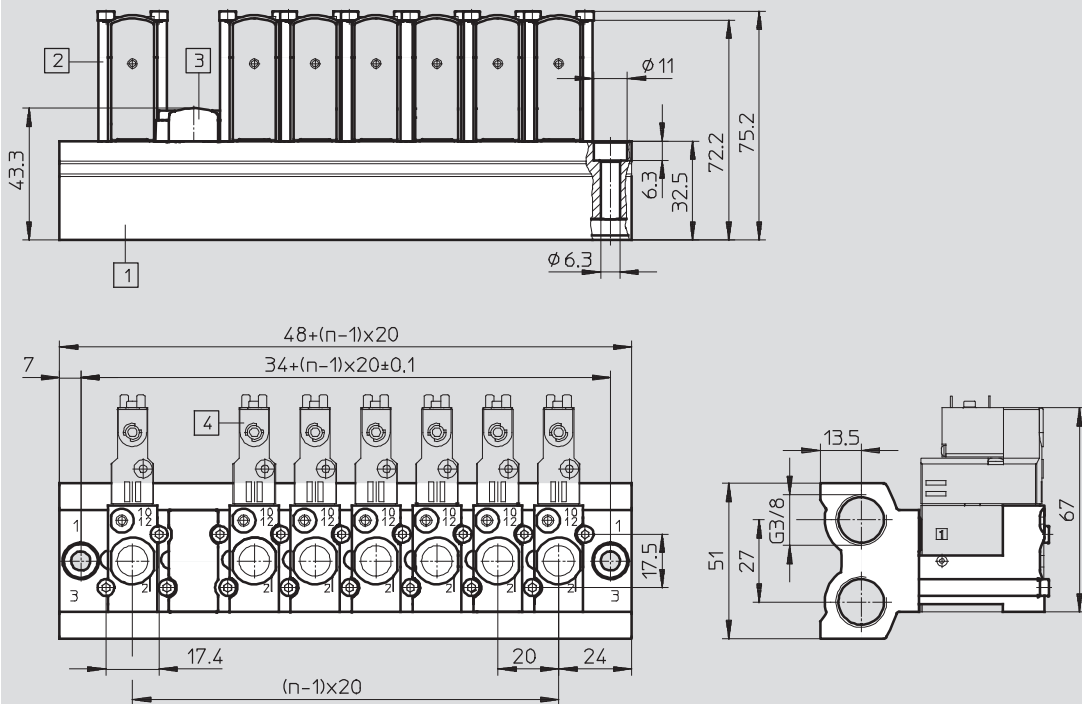

1 Bloque distribuidor
- Patrón de 20mm

2 Pieza de fijación

3 Placa ciega

4 Válvulas

Bloques en batería CPE14

Referencias: placa de alimentación de patrón fijo

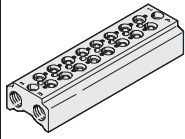

FESTO

Referencias						
	Posiciones de válvulas	CRC	Par de apriete máximo, fijación de válvulas [Nm]	Peso [g]	Nº art.	Tipo
Placa de alimentación para válvulas de 3/2 vías						
	2	2 ¹⁾	1,2	176	550559	CPE14-3/2-PRS-3/8-2
	3			228	550560	CPE14-3/2-PRS-3/8-3
	4			280	550561	CPE14-3/2-PRS-3/8-4
	5			332	550562	CPE14-3/2-PRS-3/8-5
	6			384	550563	CPE14-3/2-PRS-3/8-6
	7			436	550564	CPE14-3/2-PRS-3/8-7
	8			488	550565	CPE14-3/2-PRS-3/8-8
	9			540	550566	CPE14-3/2-PRS-3/8-9
	10			592	550567	CPE14-3/2-PRS-3/8-10

1) Clase de resistencia a la corrosión 2 según norma de Festo 940 070

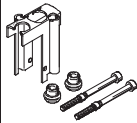
Válida para piezas expuestas a moderado peligro de corrosión. Piezas exteriores en contacto directo con sustancias usuales en entornos industriales, tales como disolventes, detergentes o lubricantes, con superficies principalmente decorativas.

Referencias			
	Material	Nº art.	Tipo
Placa ciega			
	Poliamida	550581	CPE14-RP3
Kit de elementos de montaje			
	Elemento de fijación: Acero inoxidable de aleación fina Tornillos: Acero cincado Juntas: Caucho nitrílico	550578	CPE14-H3-SET

Referencias			
	Material	Nº art.	Tipo
Retenedor			
	Elemento de fijación: Acero inoxidable de aleación fina (envase con 50 unidades)	551491	CPE14-H3-50
Tornillos			
	Acero cincado (envase con 100 unidades)	547049	M3X45-8.8-VS-100
Juntas			
	Caucho nitrílico (envase con 150 unidades)	547052	CPV14-VI-P.1/8-150

1) Cantidad por unidad de embalaje

Bloques en batería CPE14

Hoja de datos: batería modular



Bloque en batería modular
para CPE14 5/2 y 5/3

Material:
Poliamida reforzada

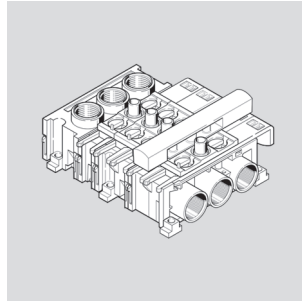

Dimensiones, bloque en batería modular

Datos CAD disponibles en → www.festo.com

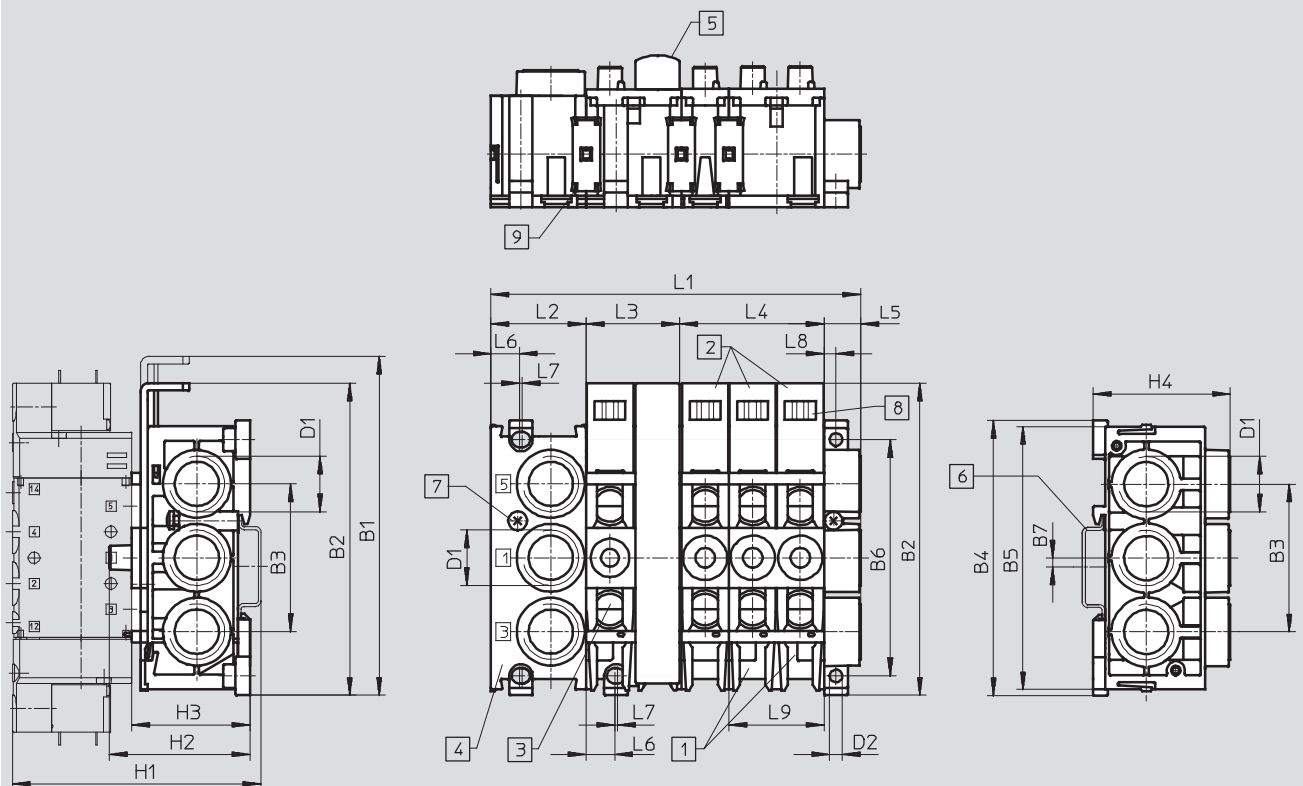

- | | | | |
|--|--|--|--|
| <p>1) Bloque distribuidor CPE...-PRSG...-2 para dos válvulas</p> <p>2) Bloque distribuidor CPE...-PRSG...-3 para tres válvulas</p> | <p>3) Bloque de ampliación CPE...-PRSE...-2 para dos válvulas</p> <p>4) Bloque final CPE...-PRS-EP</p> <p>5) Placa ciega CPE...-PRSB</p> | <p>6) Perfil en H según NE 50 002 para el montaje</p> <p>7) Tornillo prisionero para perfil en H</p> | <p>8) Espacio para placas de identificación tipo IBS 6 x 10</p> <p>9) Pieza de unión</p> |
|--|--|--|--|

Tamaño	B1	B2	B3	B4	B5	B6	B7	D1	D2	H1	H2	H3
CPE14	114,6	105,6	50	93	89	80	3	6 ³ / ₈	4,3	~84	~48	~40

Tamaño	H4	L1 ¹⁾		L2	L3	L4	L5	L6	L7	L8	L9
CPE14	46,4	32+(nx16)+12,4		32	32	48	12,4	10,1	-	4	32

1) n = Cantidad de posiciones de válvulas

Bloques en batería CPE14

Hoja de datos: batería modular

FESTO

Combinaciones posibles			
Cantidad de posiciones de válvulas	Una zona de presión	Dos zonas de presión	
		Variante 1	Variante 2
2	1x CPE...-PRSG-2	-	-
3	1x CPE...-PRSG-3	-	-
4	1x CPE...-PRSGO-2 1x CPE...-PRSE-2	1x CPE...-PRSG-2 1x CPE...-PRSEO-2 1x CPE...-PRS-EP	-
5	1x CPE...-PRSGO-3 1x CPE...-PRSE-2	1x CPE...-PRSG-3 1x CPE...-PRSEO-2 1x CPE...-PRS-EP	-
6	1x CPE...-PRSGO-2 1x CPE...-PRSEO-2 1x CPE...-PRSE-2	1x CPE...-PRSG-2 2x CPE...-PRSEO-2 1x CPE...-PRS-EP	1x CPE...-PRSGO-2 1x CPE...-PRSE-2 1x CPE...-PRSEO-2 1x CPE...-PRS-EP
7	1x CPE...-PRSGO-3 2x CPE...-PRSEO-2 1x CPE...-PRS-EP	1x CPE...-PRSG-3 2x CPE...-PRSEO-2 1x CPE...-PRS-EP	1x CPE...-PRSGO-3 1x CPE...-PRSE-2 1x CPE...-PRSEO-2 1x CPE...-PRS-EP
8	1x CPE...-PRSGO-2 3x CPE...-PRSEO-2 1x CPE...-PRS-EP	1x CPE...-PRSG-2 3x CPE...-PRSEO-2 1x CPE...-PRS-EP	1x CPE...-PRSGO-2 1x CPE...-PRSE-2 2x CPE...-PRSEO-2 1x CPE...-PRS-EP
9	1x CPE...-PRSGO-3 3x CPE...-PRSEO-2 1x CPE...-PRS-EP	1x CPE...-PRSG-3 3x CPE...-PRSEO-2 1x CPE...-PRS-EP	1x CPE...-PRSGO-3 1x CPE...-PRSE-2 2x CPE...-PRSEO-2 1x CPE...-PRS-EP
10	1x CPE...-PRSGO-2 4x CPE...-PRSEO-2 1x CPE...-PRS-EP	1x CPE...-PRSG-2 4x CPE...-PRSEO-2 1x CPE...-PRS-EP	1x CPE...-PRSGO-2 1x CPE...-PRSE-2 3x CPE...-PRSEO-2 1x CPE...-PRS-EP
11	1x CPE...-PRSGO-3 4x CPE...-PRSEO-2 1x CPE...-PRS-EP	1x CPE...-PRSG-3 4x CPE...-PRSEO-2 1x CPE...-PRS-EP	1x CPE...-PRSGO-3 1x CPE...-PRSE-2 3x CPE...-PRSEO-2 1x CPE...-PRS-EP
12	1x CPE...-PRSGO-2 1x CPE...-PRSEO-2 1x CPE...-PRS-EP	1x CPE...-PRSG-2 5x CPE...-PRSEO-2 1x CPE...-PRS-EP	1x CPE...-PRSGO-2 1x CPE...-PRSE-2 4x CPE...-PRSEO-2 1x CPE...-PRS-EP

 **Importante**

Máximo 6 posiciones de válvulas por cada conexión de alimentación de aire.

Utilizar bloques de conexión de válvulas únicamente en combinación con válvulas de 5/2 y 5/3 vías.

Bloques en batería CPE14

Referencias: batería modular

FESTO

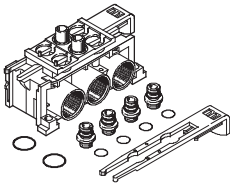
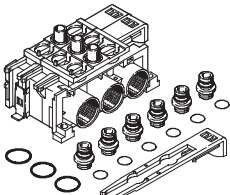
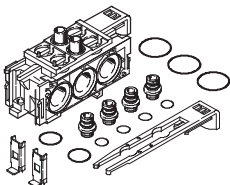
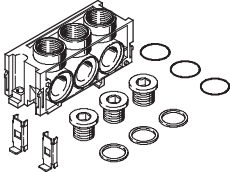
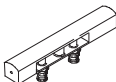
Referencias					
	Conexiones 1, 3, 5	Canales PRS	Peso [g]	Nº art.	Tipo
Placa de alimentación PRSG para 2 válvulas					
	G ³ / ₈	Cerrada	95	164965	CPE14-PRSG-2
	G ³ / ₈	Abierta	95	187829	CPE14-PRSGO-2
Placa de alimentación PRSG para 3 válvulas					
	G ³ / ₈	Cerrada	130	187824	CPE14-PRSG-3
	G ³ / ₈	Abierta	130	187820	CPE14-PRSGO-3
Placa de alimentación PRSE para 2 válvulas					
	-	Cerrada	85	164967	CPE14-PRSE-2
	-	Abierta	85	187830	CPE14-PRSEO-2
Placa final para batería					
	G ³ / ₈	-	80	164969	CPE14-PRS-EP
Placa ciega para posición libre					
	-	-	15	164968	CPE14-PRSB

Electroválvulas CPE18

FESTO

Hoja de datos

Funciones:

3/2G, 3/2O,
monoestable de 5/2 vías,
válvula de impulsos de 5/2 vías,
biestable

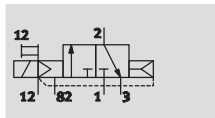

3/2G con alimentación externa de aire de pilotaje, normalmente cerrada

- - Ancho de 18 mm

- - Caudal
850 ... 1 500 l/min

- - Tensión
Electroválvulas
24 V DC, 110, 230 V AC
Válvulas básicas
12, 24 V DC, 24, 110,
230 V AC

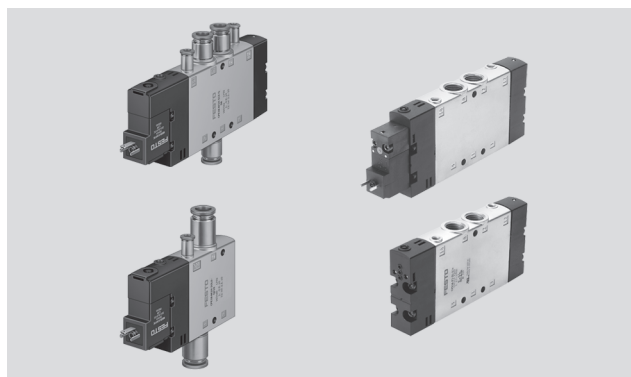

Datos técnicos generales						
Función de válvula	3/2		5/2		5/3	
Posición normal	G ¹⁾	O ²⁾	-	-	G ¹⁾	B ²⁾ E ³⁾
Comportamiento	Monoestable		Biestable		Monoestable	
Recuperación por muelle neumático	Sí		-		No	
Recuperación por muelle mecánico	No		-		Sí	
Construcción	Válvula de corredera					
Tipo de junta	Por junta de material sintético					
Tipo de accionamiento	Eléctrico					
Tipo de mando	Servopilotaje					
Conexión de servopilotaje	según ISO 15218 o sin conexión en caso de válvula de servopilotaje integrada					
Alimentación del aire de pilotaje	Interna o externa					
Sentido del flujo	-		Reversible con alimentación externa del aire de pilotaje		-	
Función de escape	-		Con estrangulación			
Accionamiento manual auxiliar	Con pulsador; con accesorio, enclavado					
Tipo de fijación	Mediante taladros					
Posición de montaje	Indistinta					
Conexión neumática	1, 2, 4		Conexión roscada: G ¹ / ₄ , conexión QS: Ø 8 ó Ø 10 mm			
	3, 5		Conexión roscada: G ¹ / ₄			
	12, 14		Conexión roscada: M5, conexión QS: Ø 4			
	82, 84		Conexión roscada: M5			
Diámetro nominal	[mm]	8				
Caudal nominal	G ¹ / ₄	[l/min]	1 300	1 300	1 450	1 200 1 300
Caudal nominal	QS8	[l/min]	850		780	
Caudal nominal	QS10	[l/min]	1 000		1 050	1 000
Tiempo de conexión/desconexión	[ms]	28/18, 36/30 ⁵⁾	26/20, 32/30 ⁵⁾	-	20/38, 20/34 ⁵⁾	
Tiempo de conmutación	[ms]	-		13, 15 ⁵⁾	-	
Tiempo de utilización	[%]	100				
Tamaño	[mm]	18				
Corresponde a la norma	en la conexión de la válvula de servopilotaje ISO 15218					
Clase de resistencia a la corrosión	CRC	2 ⁴⁾				

1) G = Normalmente cerrada

2) O, B = Normalmente abierta

3) E = Centro a escape

4) Clase de resistencia a la corrosión 2 según norma de Festo 940 070

Válida para piezas expuestas a moderado peligro de corrosión. Piezas exteriores en contacto directo con sustancias usuales en entornos industriales, tales como disolventes, detergentes o lubricantes, con superficies principalmente decorativas.

5) Tiempo de conmutación de la válvula básica

Electroválvulas CPE18

Hoja de datos

FESTO

Condiciones de funcionamiento y del entorno				
Función de válvula	3/2	monoestable, 5/2 vías	biestable, 5/2 vías	5/3
Fluido de trabajo	Aire comprimido según ISO 8573-1:2010 [7:4:4]			
Fluido de mando	Aire comprimido según ISO 8573-1:2010 [7:4:4]			
Nota sobre el fluido de trabajo/mando	Es posible el funcionamiento con aire comprimido lubricado (lo cual requiere seguir utilizando aire lubricado)			
Presión de funcionamiento	Alimentación interna del aire de pilotaje	[bar]	2,5 ... 10	2 ... 10
	Alimentación externa del aire de pilotaje	[bar]	-0,9 ... +10	
Presión de pilotaje	[bar]	2,5 ... 10	2 ... 10	2,5 ... 10
Temperatura ambiente	[°C]	-5 ... +50		
Temperatura del fluido	[°C]	-5 ... +50		
Certificación de electroválvulas	c UL us - Recognized (OL), Germanischer Lloyd			

Datos eléctricos			
Tensión de funcionamiento	M1H	[V DC]	24 +10/-15%
	M2H	[V AC]	110 ±10% con 50 ... 60 Hz
	M3H	[V AC]	230 ±10% con 50 ... 60 Hz
Consumo	M1H	[W]	1,5
	M2H, M3H	[VA]	Llamada: 3, mantenimiento: 2,4
Clase de protección con conector	IP65 (EN 60529)		

Materiales

Vista en sección

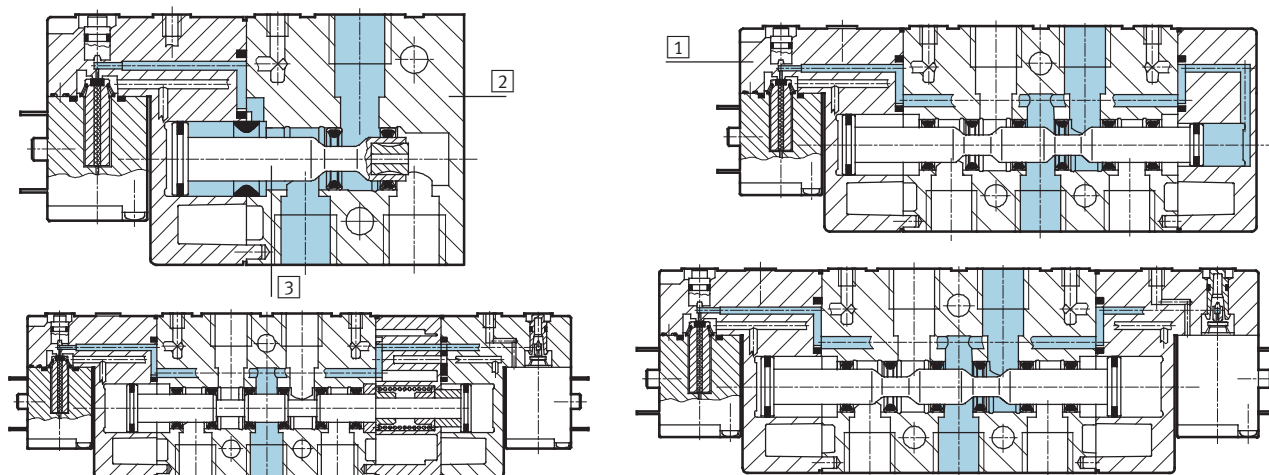

1	Culata	Poliamida
2	Cuerpo	Fundición inyectada de aluminio
3	Válvula de corredera	Acero
-	Juntas	Caucho nitrílico
	Características del material	Conformidad con RoHS

Electroválvulas CPE18

Hoja de datos

FESTO

Dimensiones, válvula de 3/2 vías

Datos CAD disponibles en www.festo.com

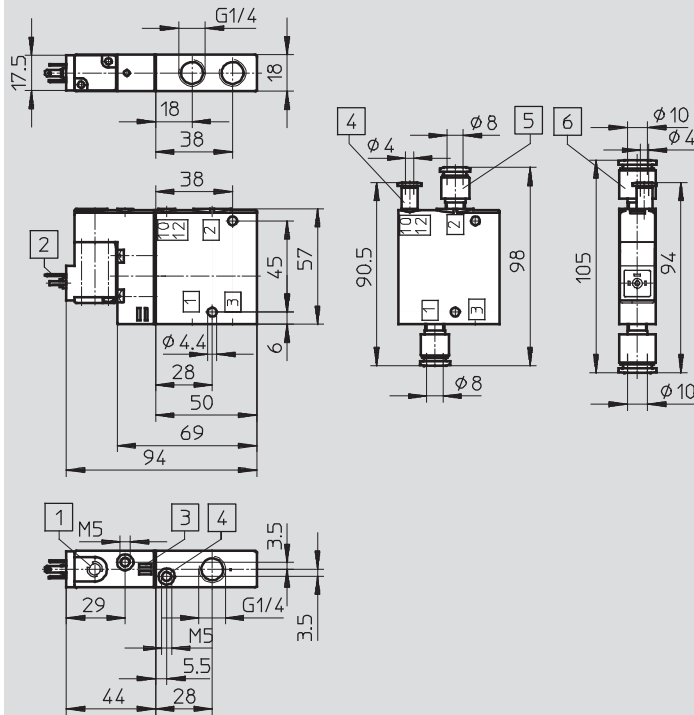

- 1 Accionamiento manual auxiliar
- 2 Conexión para conector tipo zócalo, forma C
- 3 Espacio para placas de identificación
- 4 Conexión 10/12 para alimentación externa de aire de pilotaje
- 5 Racor QS
- 6 Racor QS

Dimensiones, válvula monoestable de 5/2 vías

Datos CAD disponibles en www.festo.com

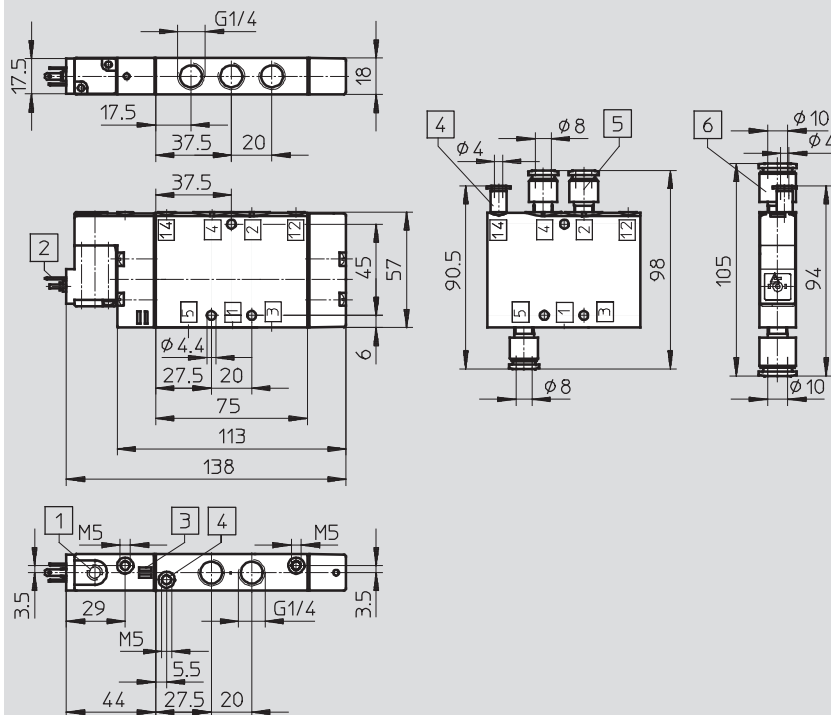

- 1 Accionamiento manual auxiliar
- 2 Conexión para conector tipo zócalo, forma C
- 3 Espacio para placas de identificación
- 4 Conexión 12/14 para alimentación externa de aire de pilotaje
- 5 Racor QS
- 6 Racor QS

Electroválvulas CPE18

Hoja de datos

FESTO

Dimensiones, válvula biestable de 5/2 vías, electroválvula de impulsos

Datos CAD disponibles en www.festo.com

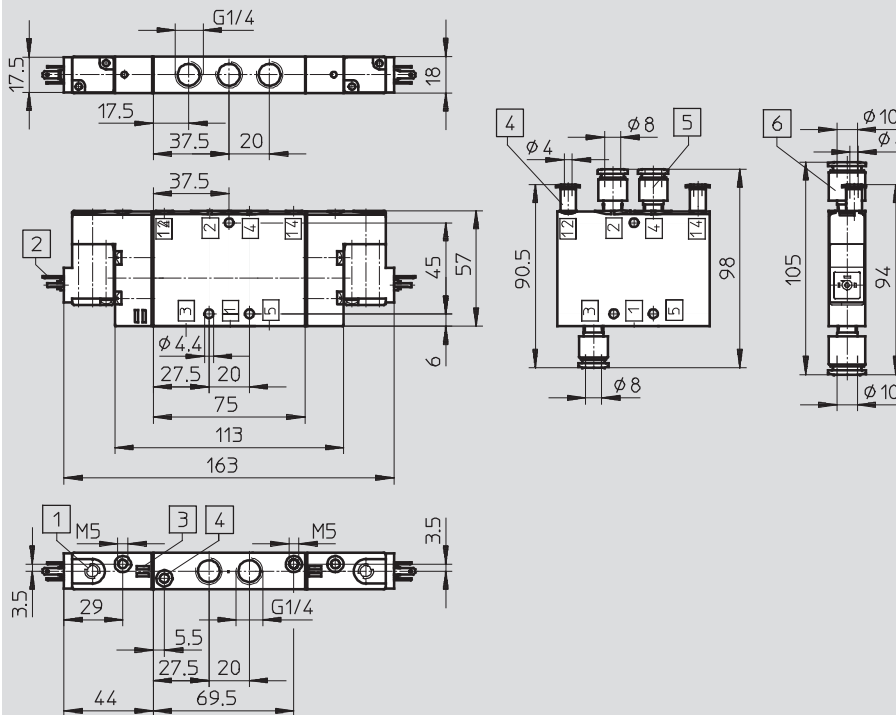

- 1 Accionamiento manual auxiliar
- 2 Conexión para conector tipo zócalo, forma C
- 3 Espacio para placas de identificación
- 4 Conexión 12/14 para alimentación externa de aire de pilotaje
- 5 Racor QS
- 6 Racor QS

Dimensiones, válvula de 5/3 vías

Datos CAD disponibles en www.festo.com

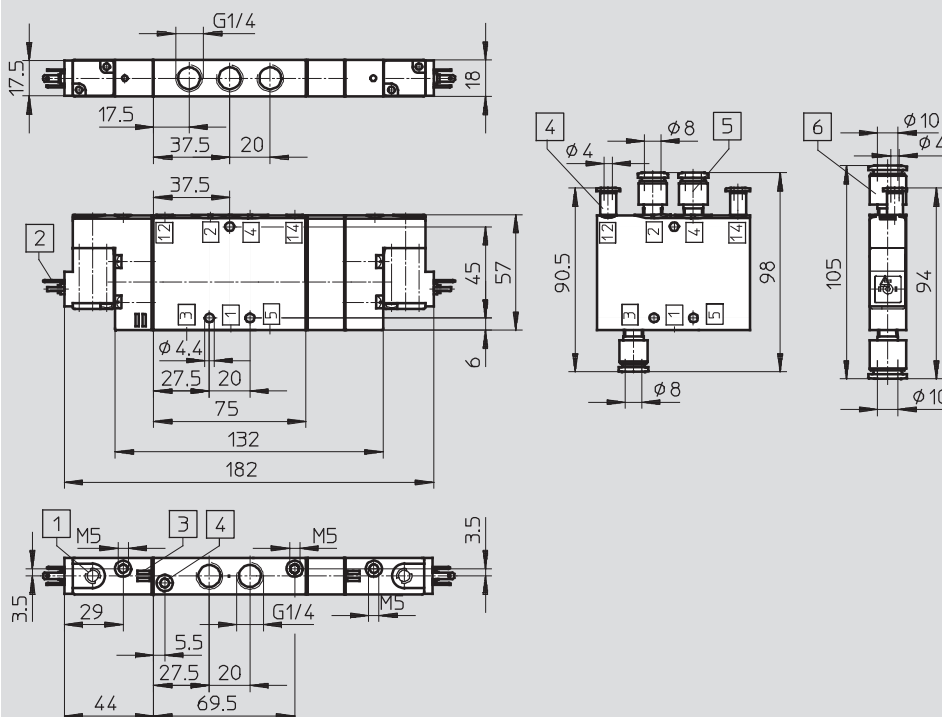

- 1 Accionamiento manual auxiliar
- 2 Conexión para conector tipo zócalo, forma C
- 3 Espacio para placas de identificación
- 4 Conexión 12/14 para alimentación externa de aire de pilotaje
- 5 Racor QS
- 6 Racor QS

Electroválvulas CPE18

Referencias

FESTO

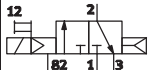
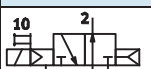
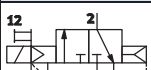
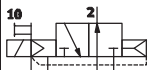
Referencias: válvula de 3/2 vías						
Símbolo	Alimentación del aire de pilotaje	Tensión	Conexión	Peso [g]	Nº art.	Tipo
Normalmente cerrada						
	Interno	24 V DC	G¼	150	163141	CPE18-M1H-3GL-¼
			QS-8	-	163149	CPE18-M1H-3GL-QS-8
			QS-10	-	163157	CPE18-M1H-3GL-QS-10
		110 V AC	G¼	150	163761	CPE18-M2H-3GL-¼
				-	163769	CPE18-M2H-3GL-QS-8
				-	163777	CPE18-M2H-3GL-QS-10
		230 V AC	G¼	150	163785	CPE18-M3H-3GL-¼
				-	163793	CPE18-M3H-3GL-QS-8
				-	163801	CPE18-M3H-3GL-QS-10
Normalmente abierta						
	Interno	24 V DC	G¼	150	163140	CPE18-M1H-3OL-¼
			QS-8	-	163148	CPE18-M1H-3OL-QS-8
			QS-10	-	163156	CPE18-M1H-3OL-QS-10
		110 V AC	G¼	150	163760	CPE18-M2H-3OL-¼
				-	163768	CPE18-M2H-3OL-QS-8
				-	163776	CPE18-M2H-3OL-QS-10
		230 V AC	G¼	150	163784	CPE18-M3H-3OL-¼
				-	163792	CPE18-M3H-3OL-QS-8
				-	163800	CPE18-M3H-3OL-QS-10
Normalmente cerrada						
	Externo	24 V DC	G¼	150	163145	CPE18-M1H-3GLS-¼
			QS-8	-	163153	CPE18-M1H-3GLS-QS-8
			QS-10	-	163161	CPE18-M1H-3GLS-QS-10
		110 V AC	G¼	150	163765	CPE18-M2H-3GLS-¼
				-	163773	CPE18-M2H-3GLS-QS-8
				-	163781	CPE18-M2H-3GLS-QS-10
		230 V AC	G¼	150	163789	CPE18-M3H-3GLS-¼
				-	163797	CPE18-M3H-3GLS-QS-8
				-	163805	CPE18-M3H-3GLS-QS-10
Normalmente abierta						
	Externo	24 V DC	G¼	150	163144	CPE18-M1H-3OLS-¼
			QS-8	-	163152	CPE18-M1H-3OLS-QS-8
			QS-10	-	163160	CPE18-M1H-3OLS-QS-10
		110 V AC	G¼	150	163764	CPE18-M2H-3OLS-¼
				-	163772	CPE18-M2H-3OLS-QS-8
				-	163780	CPE18-M2H-3OLS-QS-10
		230 V AC	G¼	150	163788	CPE18-M3H-3OLS-¼
				-	163796	CPE18-M3H-3OLS-QS-8
				-	163804	CPE18-M3H-3OLS-QS-10

Electroválvulas CPE18

FESTO

Referencias

Referencias: válvula de 5/2 vías								
Símbolo	Alimentación del aire de pilotaje	Tensión	Conexión	Peso [g]	Nº art.	Tipo		
Válvula monoestable de 5/2 vías								
	Interno	24 V DC	G¼	220	163142	CPE18-M1H-5L-¼		
			QS-8	-	163150	CPE18-M1H-5L-QS-8		
			QS-10	-	163158	CPE18-M1H-5L-QS-10		
		110 V AC	Interno	24 V DC	G¼	220	163762	CPE18-M2H-5L-¼
					QS-8	-	163770	CPE18-M2H-5L-QS-8
					QS-10	-	163778	CPE18-M2H-5L-QS-10
		230 V AC	Interno	24 V DC	G¼	220	163786	CPE18-M3H-5L-¼
					QS-8	-	163794	CPE18-M3H-5L-QS-8
					QS-10	-	163802	CPE18-M3H-5L-QS-10
Válvula de impulsos de 5/2 vías, biestable								
	Interno	24 V DC	G¼	270	163143	CPE18-M1H-5J-¼		
			QS-8	-	163151	CPE18-M1H-5J-QS-8		
			QS-10	-	163159	CPE18-M1H-5J-QS-10		
		110 V AC	Interno	24 V DC	G¼	270	163763	CPE18-M2H-5J-¼
					QS-8	-	163771	CPE18-M2H-5J-QS-8
					QS-10	-	163779	CPE18-M2H-5J-QS-10
		230 V AC	Interno	24 V DC	G¼	270	163787	CPE18-M3H-5J-¼
					QS-8	-	163795	CPE18-M3H-5J-QS-8
					QS-10	-	163803	CPE18-M3H-5J-QS-10
Válvula monoestable de 5/2 vías								
	Externo	24 V DC	G¼	220	163146	CPE18-M1H-5LS-¼		
			QS-8	-	163154	CPE18-M1H-5LS-QS-8		
			QS-10	-	163162	CPE18-M1H-5LS-QS-10		
		110 V AC	Externo	24 V DC	G¼	220	163766	CPE18-M2H-5LS-¼
					QS-8	-	163774	CPE18-M2H-5LS-QS-8
					QS-10	-	163782	CPE18-M2H-5LS-QS-10
		230 V AC	Externo	24 V DC	G¼	220	163790	CPE18-M3H-5LS-¼
					QS-8	-	163798	CPE18-M3H-5LS-QS-8
					QS-10	-	163806	CPE18-M3H-5LS-QS-10
Válvula de impulsos de 5/2 vías, biestable								
	Externo	24 V DC	G¼	270	163147	CPE18-M1H-5JS-¼		
			QS-8	-	163155	CPE18-M1H-5JS-QS-8		
			QS-10	-	163163	CPE18-M1H-5JS-QS-10		
		110 V AC	Externo	24 V DC	G¼	270	163767	CPE18-M2H-5JS-¼
					QS-8	-	163775	CPE18-M2H-5JS-QS-8
					QS-10	-	163783	CPE18-M2H-5JS-QS-10
		230 V AC	Externo	24 V DC	G¼	270	163791	CPE18-M3H-5JS-¼
					QS-8	-	163799	CPE18-M3H-5JS-QS-8
					QS-10	-	163807	CPE18-M3H-5JS-QS-10

Electroválvulas CPE18

Referencias

FESTO

Referencias: válvula de 5/3 vías						
Símbolo	Alimentación del aire de pilotaje	Tensión	Conexión	Peso [g]	Nº art.	Tipo
Válvula de posición intermedia de 5/3 vías, centro cerrado						
	Interno	24 V DC	G $\frac{1}{4}$	280	170247	CPE18-M1H-5/3G- $\frac{1}{4}$
			QS-8	-	170253	CPE18-M1H-5/3G-QS-8
			QS-10	-	170259	CPE18-M1H-5/3G-QS-10
		110 V AC	G $\frac{1}{4}$	280	170283	CPE18-M2H-5/3G- $\frac{1}{4}$
			QS-8	-	170289	CPE18-M2H-5/3G-QS-8
			QS-10	-	170295	CPE18-M2H-5/3G-QS-10
		230 V AC	G $\frac{1}{4}$	280	170319	CPE18-M3H-5/3G- $\frac{1}{4}$
			QS-8	-	170325	CPE18-M3H-5/3G-QS-8
			QS-10	-	170331	CPE18-M3H-5/3G-QS-10
Válvula de posición intermedia de 5/3 vías, centro a escape						
	Interno	24 V DC	G $\frac{1}{4}$	280	170249	CPE18-M1H-5/3E- $\frac{1}{4}$
			QS-8	-	170255	CPE18-M1H-5/3E-QS-8
			QS-10	-	170261	CPE18-M1H-5/3E-QS-10
		110 V AC	G $\frac{1}{4}$	280	170285	CPE18-M2H-5/3E- $\frac{1}{4}$
			QS-8	-	170291	CPE18-M2H-5/3E-QS-8
			QS-10	-	170297	CPE18-M2H-5/3E-QS-10
		230 V AC	G $\frac{1}{4}$	280	170321	CPE18-M3H-5/3E- $\frac{1}{4}$
			QS-8	-	170327	CPE18-M3H-5/3E-QS-8
			QS-10	-	170333	CPE18-M3H-5/3E-QS-10
Válvula de posición intermedia de 5/3 vías, centro abierto						
	Interno	24 V DC	G $\frac{1}{4}$	280	170251	CPE18-M1H-5/3B- $\frac{1}{4}$
			QS-8	-	170257	CPE18-M1H-5/3B-QS8
			QS-10	-	170263	CPE18-M1H-5/3B-QS10
		110 V AC	G $\frac{1}{4}$	280	170287	CPE18-M2H-5/3B- $\frac{1}{4}$
			QS-8	-	170293	CPE18-M2H-5/3B-QS-8
			QS-10	-	170299	CPE18-M2H-5/3B-QS-10
		230 V AC	G $\frac{1}{4}$	280	170323	CPE18-M3H-5/3B- $\frac{1}{4}$
			QS-8	-	170329	CPE18-M3H-5/3B-QS-8
			QS-10	-	170335	CPE18-M3H-5/3B-QS-10

Electroválvulas CPE18

Referencias

FESTO

Referencias: válvula de 5/3 vías						
Símbolo	Alimentación del aire de pilotaje	Tensión	Conexión	Peso [g]	Nº art.	Tipo
Válvula de posición intermedia de 5/3 vías, centro cerrado						
	Externo	24 V DC	G $\frac{1}{4}$	280	170248	CPE18-M1H-5/3GS- $\frac{1}{4}$
			QS-8	-	170254	CPE18-M1H-5/3GS-QS-8
			QS-10	-	170260	CPE18-M1H-5/3GS-QS-10
		110 V AC	G $\frac{1}{4}$	280	170284	CPE18-M2H-5/3GS- $\frac{1}{4}$
				-	170290	CPE18-M2H-5/3GS-QS-8
				-	170296	CPE18-M2H-5/3GS-QS10
		230 V AC	G $\frac{1}{4}$	280	170320	CPE18-M3H-5/3GS- $\frac{1}{4}$
				-	170326	CPE18-M3H-5/3GS-QS-8
				-	170332	CPE18-M3H-5/3GS-QS10
Válvula de posición intermedia de 5/3 vías, centro a escape						
	Externo	24 V DC	G $\frac{1}{4}$	280	170250	CPE18-M1H-5/3ES- $\frac{1}{4}$
			QS-8	-	170256	CPE18-M1H-5/3ES-QS-8
			QS-10	-	170262	CPE18-M1H-5/3ES-QS-10
		110 V AC	G $\frac{1}{4}$	280	170286	CPE18-M2H-5/3ES- $\frac{1}{4}$
				-	170292	CPE18-M2H-5/3ES-QS-8
				-	170298	CPE18-M2H-5/3ES-QS10
		230 V AC	G $\frac{1}{4}$	280	170322	CPE18-M3H-5/3ES- $\frac{1}{4}$
				-	170328	CPE18-M3H-5/3ES-QS-8
				-	170334	CPE18-M3H-5/3ES-QS10
Válvula de posición intermedia de 5/3 vías, centro abierto						
	Externo	24 V DC	G $\frac{1}{4}$	280	170252	CPE18-M1H-5/3BS- $\frac{1}{4}$
			QS-8	-	170258	CPE18-M1H-5/3BS-QS-8
			QS-10	-	170264	CPE18-M1H-5/3BS-QS-10
		110 V AC	G $\frac{1}{4}$	280	170288	CPE18-M2H-5/3BS- $\frac{1}{4}$
				-	170294	CPE18-M2H-5/3BS-QS-8
				-	170300	CPE18-M2H-5/3BS-QS-10
		230 V AC	G $\frac{1}{4}$	280	170324	CPE18-M3H-5/3BS- $\frac{1}{4}$
				-	170330	CPE18-M3H-5/3BS-QS-8
				-	170336	CPE18-M3H-5/3BS-QS-10

Válvulas básicas CPE18

Hoja de datos – Válvulas de vías sin válvula de servopilotaje

Materiales

Vista en sección

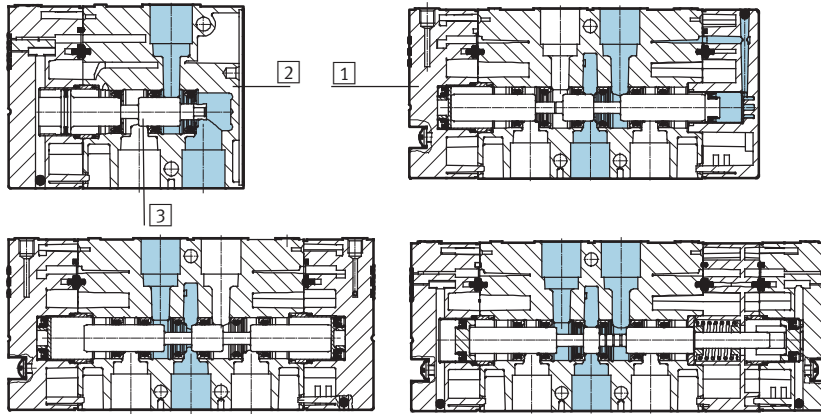

1	Culata	Poliamida
2	Cuerpo	Fundición inyectada de aluminio
3	Válvula de corredera	Acero
-	Juntas	Caucho nitrílico
	Características del material	Conformidad con RoHS

Dimensiones, válvula de 3/2 vías

Datos CAD disponibles en www.festo.com

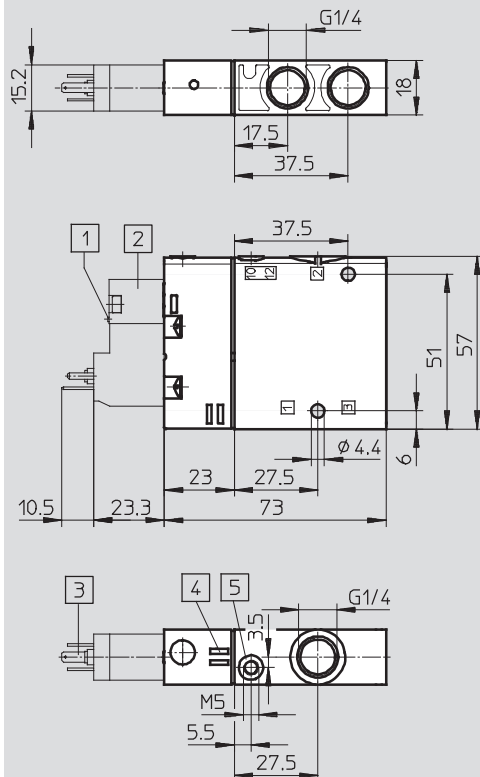

- 1 Accionamiento manual auxiliar mediante pulsador
- 2 Válvula de servopilotaje con patrón de conexiones según EN 175301-803 forma C
- 3 Clavija únicamente en electroválvula con 110 y 230 V (conexión de protección)
- 4 Espacio para placa de identificación
- 5 Conexión 10/12 para alimentación externa de aire de pilotaje

Válvulas básicas CPE18

Hoja de datos – Válvulas de vías sin válvula de servopilotaje

Dimensiones, válvula de 5/2 vías

Datos CAD disponibles en www.festo.com

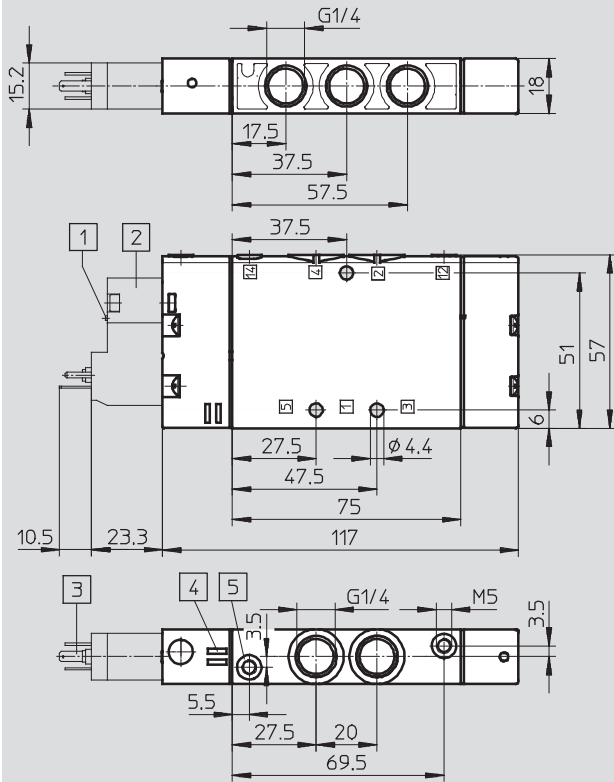

- 1 Accionamiento manual auxiliar mediante pulsador
- 2 Válvula de servopilotaje con patrón de conexiones según EN 175301-803 forma C
- 3 Clavija únicamente en electroválvula con 110 y 230 V (conexión de protección)
- 4 Espacio para placa de identificación
- 5 Conexión 10/12 para alimentación externa de aire de pilotaje

Dimensiones, válvula biestable de 5/2 vías

Datos CAD disponibles en www.festo.com

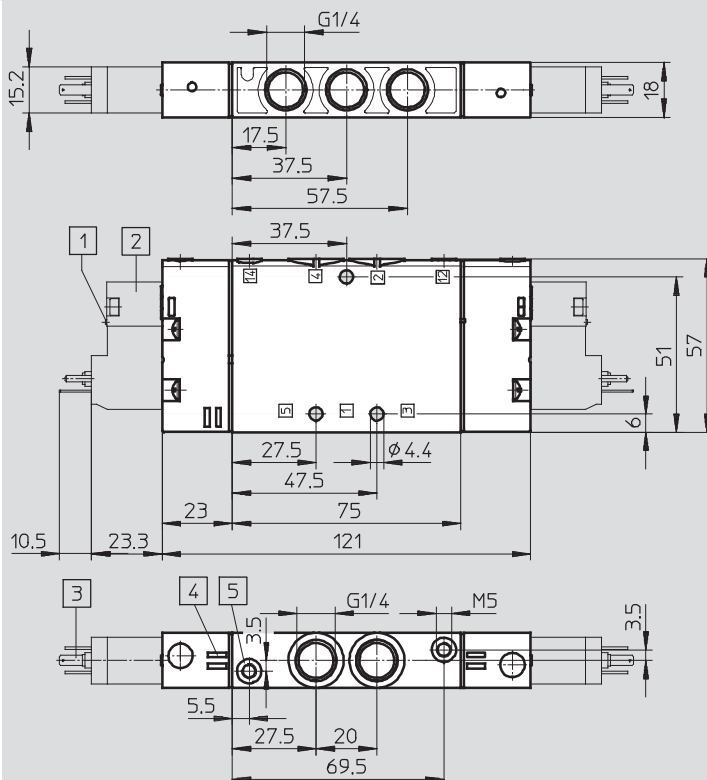

- 1 Accionamiento manual auxiliar mediante pulsador
- 2 Válvula de servopilotaje con patrón de conexiones según EN 175301-803 forma C
- 3 Clavija únicamente en electroválvula con 110 y 230 V (conexión de protección)
- 4 Espacio para placa de identificación
- 5 Conexión 10/12 para alimentación externa de aire de pilotaje

Válvulas básicas CPE18

Hoja de datos – Válvulas de vías sin válvula de servopilotaje

Dimensiones, válvula de 5/3 vías

Datos CAD disponibles en www.festo.com

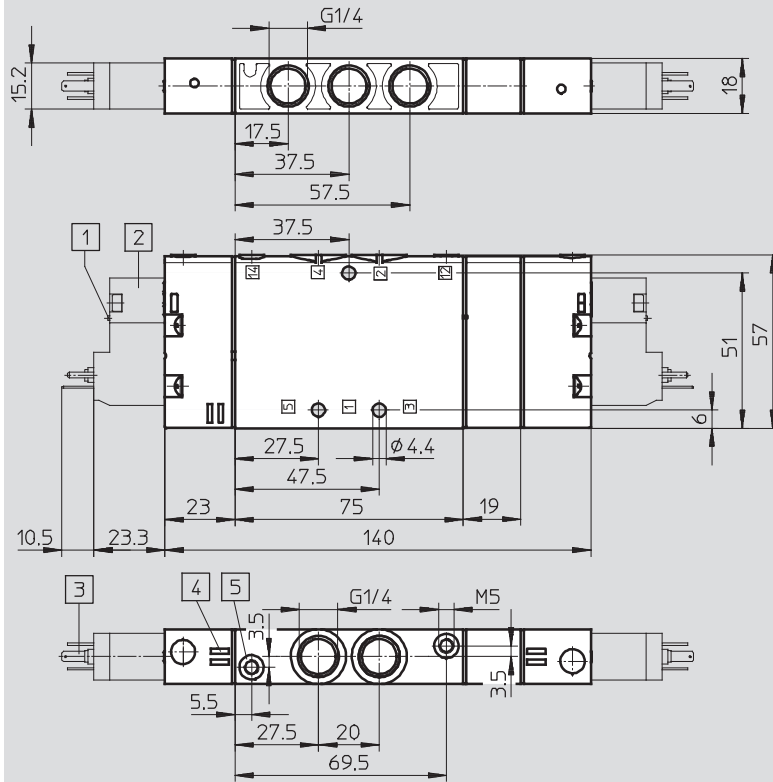

- 1 Accionamiento manual auxiliar mediante pulsador
- 2 Válvula de servopilotaje con patrón de conexiones según EN 175301-803 forma C
- 3 Clavija únicamente en electroválvula con 110 y 230 V (conexión de protección)
- 4 Espacio para placa de identificación
- 5 Conexión 10/12 para alimentación externa de aire de pilotaje

Válvulas básicas CPE18

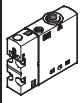

Referencias

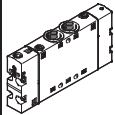
Referencias: válvula de 3/2 vías sin válvulas de servopilotaje					
Forma	Posición normal	Alimentación del aire de pilotaje	Peso [g]	Nº art.	Tipo
	Centro cerrado	Interno	110	550163	CPE18-P1-3GL-1/4
	Centro abierto			550165	CPE18-P1-3OL-1/4
	Centro cerrado	Externo		550164	CPE18-P1-3GLS-1/4
	Centro abierto			550166	CPE18-P1-3OLS-1/4

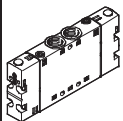
Referencias: válvulas monoestables de 5/2 vías sin válvula de servopilotaje					
Forma		Alimentación del aire de pilotaje	Peso [g]	Nº art.	Tipo
		Interno	180	550153	CPE18-P1-5L-1/4
		Externo		550154	CPE18-P1-5LS-1/4

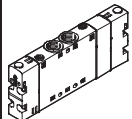
Referencias: válvula biestable de 5/2 vías sin válvula de servopilotaje					
Forma		Alimentación del aire de pilotaje	Peso [g]	Nº art.	Tipo
		Interno	190	550155	CPE18-P1-5J-1/4
		Externo		550156	CPE18-P1-5JS-1/4

Referencias: válvula de 5/3 vías monoestable sin válvula de servopilotaje					
Forma	Posición normal	Alimentación del aire de pilotaje	Peso [g]	Nº art.	Tipo
	Cerrada	Interno	200	550157	CPE18-P1-5/3G-1/4
	Abierta			550158	CPE18-P1-5/3E-1/4
	Centro a escape			550159	CPE18-P1-5/3B-1/4
	Cerrada	Externo		550160	CPE18-P1-5/3GS-1/4
	Abierta			550161	CPE18-P1-5/3ES-1/4
	Centro a escape			550162	CPE18-P1-5/3BS-1/4

Referencias: Válvula de servopilotaje según ISO 15218								
Forma	Conector cuadrado tipo clavija	Círculo protector	Potencia		Tensión		Nº art.	Tipo
			[W]	[VA]	[V DC]	[V AC]		
	EN 175301-803, forma C	No	1,8	-	24	-	546256	VSCS-B-M32-MH-WA-1C1
		No	1,8	-	12	-	546257	VSCS-B-M32-MH-WA-5C1
	EN 175301-803, forma C	Sí	-	2,1	-	230	546260	VSCS-B-M32-MH-WA-3AC1
		Sí	-	2,1	-	110	546259	VSCS-B-M32-MH-WA-2AC1
		No	-	2,3	-	24	546258	VSCS-B-M32-MH-WA-1AC1

Bloques en batería CPE18

Hoja de datos: placa de alimentación de patrón fijo

Placa de alimentación
para CPE18 5/2 y 5/3

Material:
Aleación de aluminio
Conformidad con RoHS

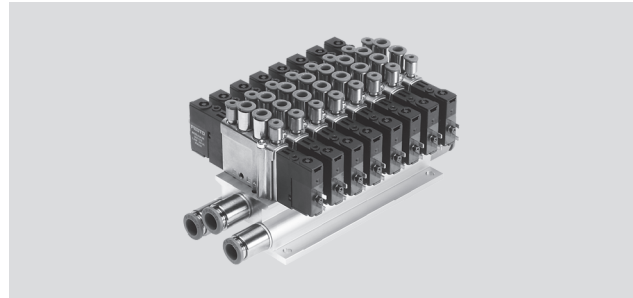

Dimensiones, batería de patrón fijo, válvulas de 5/2 y 5/3 vías

Datos CAD disponibles en www.festo.com

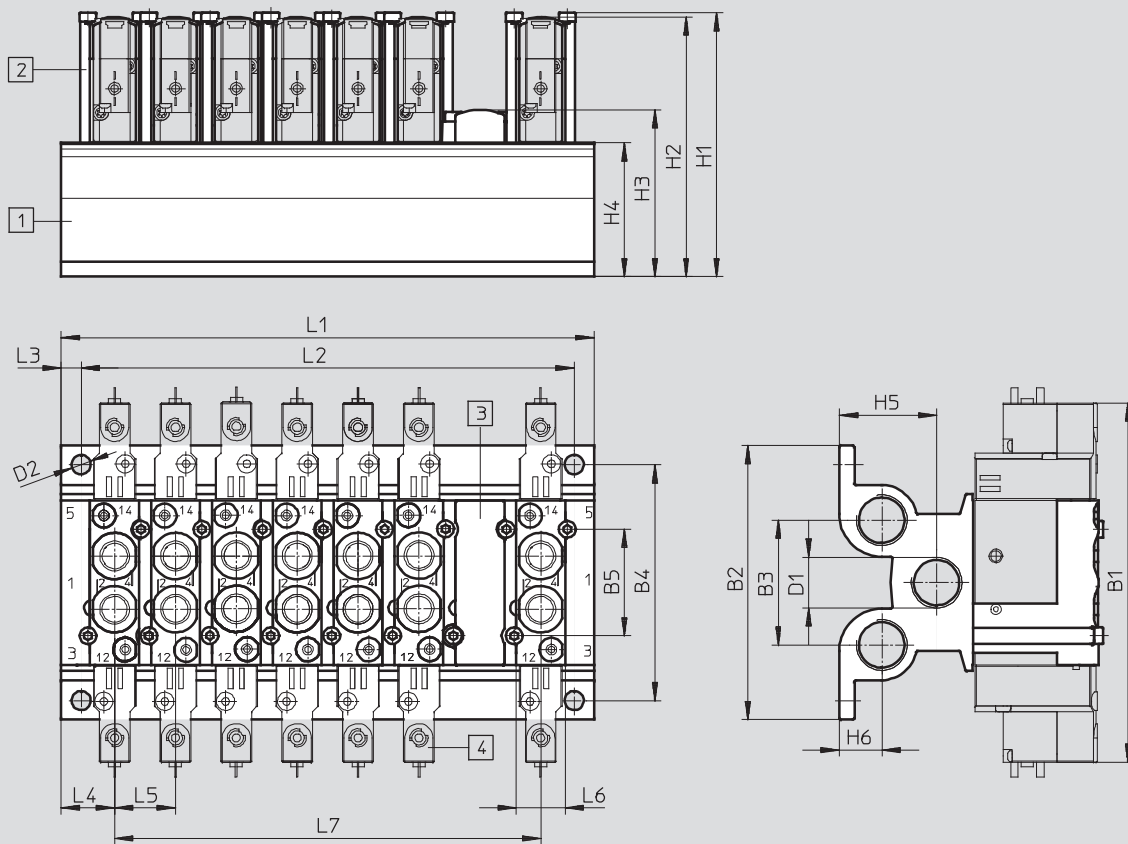

1 Bloque distribuidor

2 Pieza de fijación

3 Placa ciega

4 Válvulas

Tipo	B1	B2	B3	B4	B5	D1	D2	H1	H2	H3	H4	H5
CPE18-PRS...	155	102	46	86,5	40	G $\frac{3}{8}$	8,3	105	101,45	59,8	44	30,5

Tipo	H6	L1	L2	L3	L4	L5 ¹⁾	L6	L7
CPE18-PRS...	14	45 + (n-1) x 26	L1 - 17 ± 0,1	8,5	22,5	26	22,4	(n-1) x 26

1) Patrón

Bloques en batería CPE18

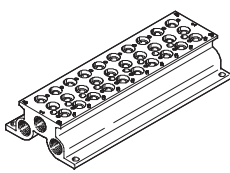

Referencias: placa de alimentación de patrón fijo

Referencias						
	Posiciones de válvulas	CRC	Par de apriete máximo, fijación de válvulas [Nm]	Peso [g]	Nº art.	Tipo
Placa de alimentación para válvulas de 5/2 y 5/3 vías						
	2	2 ¹⁾	2	353	543839	CPE18-PRS-3/8-2
	3			482	543840	CPE18-PRS-3/8-3
	4			611	543841	CPE18-PRS-3/8-4
	5			740	543842	CPE18-PRS-3/8-5
	6			870	543843	CPE18-PRS-3/8-6
	7			999	543844	CPE18-PRS-3/8-7
	8			1128	543845	CPE18-PRS-3/8-8
	9			1257	543846	CPE18-PRS-3/8-9
	10			1386	543847	CPE18-PRS-3/8-10

1) Clase de resistencia a la corrosión 2 según norma de Festo 940 070

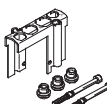
Válida para piezas expuestas a moderado peligro de corrosión. Piezas exteriores en contacto directo con sustancias usuales en entornos industriales, tales como disolventes, detergentes o lubricantes, con superficies principalmente decorativas.

Referencias			
	Material	Nº art.	Tipo
Placa ciega para posición libre			
	Poliamida	544481	CPE18-RP
Kit de elementos de montaje			
	Elemento de fijación: Acero inoxidable de aleación fina Tornillos: Acero cincado Juntas: Caucho nitrílico	544396	CPE18-H5-SET

Referencias			
	Material	Nº art.	Tipo
Retenedor			
	Elemento de fijación: Acero inoxidable de aleación fina (envase con 50 unidades)	547047	CPE18-H5-50
Tornillos			
	Acero cincado (envase con 100 unidades)	547050	M4X65-8.8-VS-100
Juntas			
	Caucho nitrílico (envase con 150 unidades)	547053	CPV18-VI-P.1/4-150

Bloques en batería CPE18

Hoja de datos: placa de alimentación de patrón fijo

Bloque distribuidor
para CPE18 3/2

Material:
Aleación de aluminio

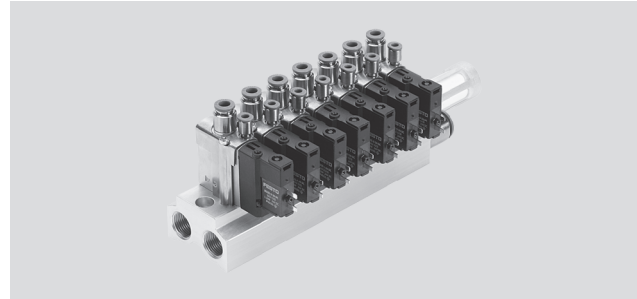

Dimensiones, batería de patrón fijo 3/2

Datos CAD disponibles en www.festo.com

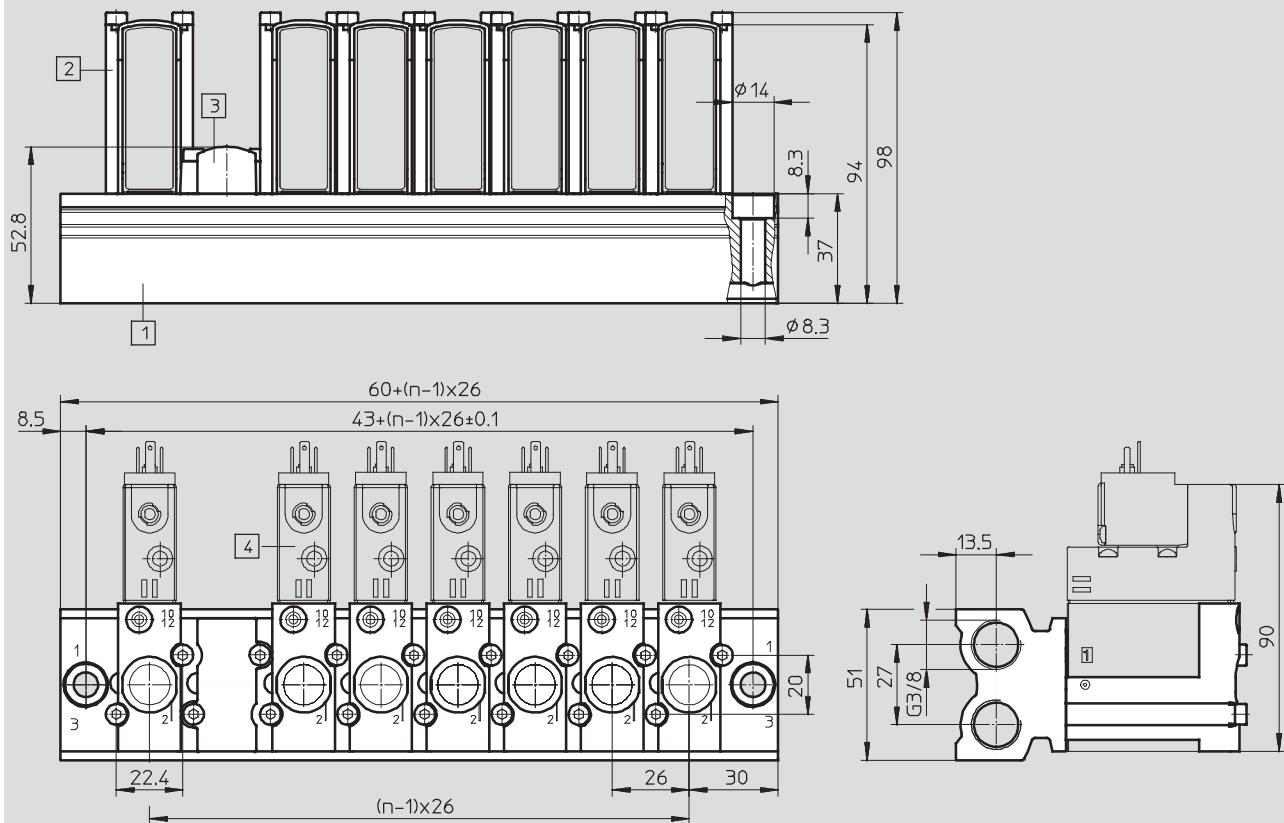

1 Bloque distribuidor
- Patrón de 26 mm

2 Pieza de fijación

3 Placa ciega

4 Válvulas

Bloques en batería CPE18

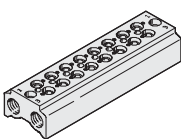

Referencias: placa de alimentación de patrón fijo

Referencias						
	Posiciones de válvulas	CRC	Par de apriete máximo, fijación de válvulas [Nm]	Peso [g]	Nº art.	Tipo
Placa de alimentación para válvulas de 3/2 vías						
	2	2 ¹⁾	2	266	550568	CPE18-3/2-PRS-3/8-2
	3			346	550569	CPE18-3/2-PRS-3/8-3
	4			426	550570	CPE18-3/2-PRS-3/8-4
	5			507	550571	CPE18-3/2-PRS-3/8-5
	6			587	550572	CPE18-3/2-PRS-3/8-6
	7			667	550573	CPE18-3/2-PRS-3/8-7
	8			748	550574	CPE18-3/2-PRS-3/8-8
	9			828	550575	CPE18-3/2-PRS-3/8-9
	10			908	550576	CPE18-3/2-PRS-3/8-10

1) Clase de resistencia a la corrosión 2 según norma de Festo 940 070

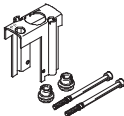
Válida para piezas expuestas a moderado peligro de corrosión. Piezas exteriores en contacto directo con sustancias usuales en entornos industriales, tales como disolventes, detergentes o lubricantes, con superficies principalmente decorativas.

Referencias			
	Material	Nº art.	Tipo
Placa ciega			
	Poliamida	550582	CPE18-RP3
Kit de elementos de montaje			
	Elemento de fijación: Acero inoxidable de aleación fina Tornillos: Acero cincado Juntas: Caucho nitrílico	550579	CPE18-H3-SET

Referencias			
	Material	Nº art.	Tipo
Retenedor			
	Elemento de fijación: Acero inoxidable de aleación fina (envase con 50 unidades)	551492	CPE18-H3-50
Tornillos			
	Acero cincado (envase con 100 unidades)	547050	M4X65-8.8-VS-100
Juntas			
	Caucho nitrílico (envase con 150 unidades)	547053	CPV18-VI-P.1/4-150

1) Cantidad por unidad de embalaje

Bloques en batería CPE18

Hoja de datos: batería modular



Bloque en batería modular
para CPE18 5/2 y 5/3

Material:
Poliamida reforzada

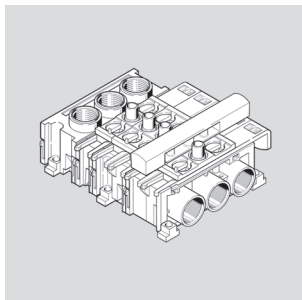

Dimensiones: bloque en batería modular

Datos CAD disponibles en www.festo.com

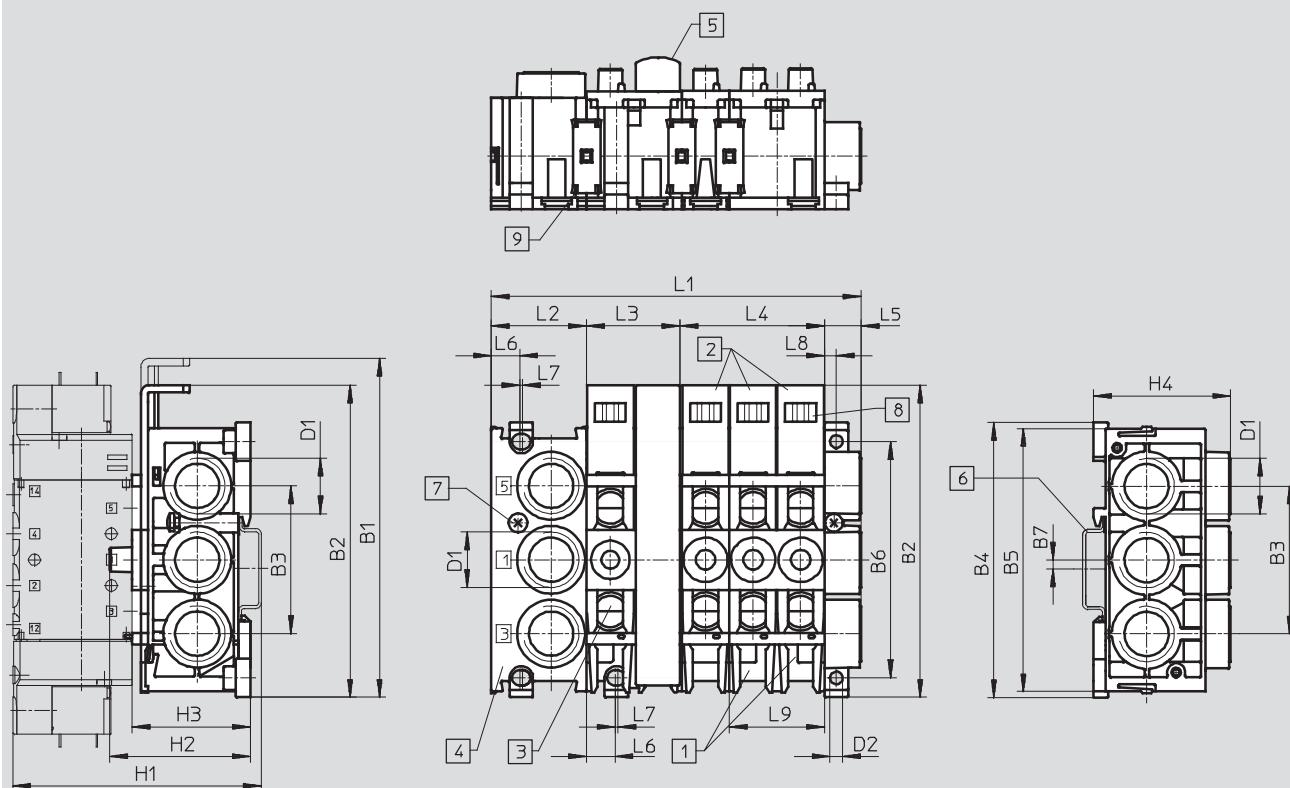

- 1) Bloque distribuidor CPE...-PRSG...-2 para dos válvulas
- 2) Bloque distribuidor CPE...-PRSG...-3 para tres válvulas
- 3) Bloque de ampliación CPE...-PRSE...-2 para dos válvulas
- 4) Bloque final CPE...-PRS-EP
- 5) Placa ciega CPE...-PRSB
- 6) Perfil en H según EN 50002 para el montaje
- 7) Tornillo prisionero para perfil en H
- 8) Espacio para placas de identificación tipo IBS 6 x 10
- 9) Pieza de unión

Tamaño	B1	B2	B3	B4	B5	B6	B7	D1	D2	H1	H2	H3
CPE18	151,6	136,5	59	113	-	100	2,75	G½	5,3	~106	~58	~46

Tamaño	H4	L1 ¹⁾	L2	L3	L4	L5	L6	L7	L8	L9
CPE18	51,4	40+(nx20)+16,4	40	40	60	16,4	12,6	1	5,2	40

1) n = Cantidad de posiciones de válvulas

Bloques en batería CPE18

Hoja de datos: batería modular

FESTO

Combinaciones posibles			
Cantidad de posiciones de válvulas	Una zona de presión	Dos zonas de presión	
		Variante 1	Variante 2
2	1x CPE...-PRSG-2	-	-
3	1x CPE...-PRSG-3	-	-
4	1x CPE...-PRSGO-2 1x CPE...-PRSE-2	1x CPE...-PRSG-2 1x CPE...-PRSEO-2 1x CPE...-PRS-EP	-
5	1x CPE...-PRSGO-3 1x CPE...-PRSE-2	1x CPE...-PRSG-3 1x CPE...-PRSEO-2 1x CPE...-PRS-EP	-
6	1x CPE...-PRSGO-2 1x CPE...-PRSEO-2 1x CPE...-PRSE-2	1x CPE...-PRSG-2 2x CPE...-PRSEO-2 1x CPE...-PRS-EP	1x CPE...-PRSGO-2 1x CPE...-PRSE-2 1x CPE...-PRSEO-2 1x CPE...-PRS-EP
7	1x CPE...-PRSGO-3 2x CPE...-PRSEO-2 1x CPE...-PRS-EP	1x CPE...-PRSG-3 2x CPE...-PRSEO-2 1x CPE...-PRS-EP	1x CPE...-PRSGO-3 1x CPE...-PRSE-2 1x CPE...-PRSEO-2 1x CPE...-PRS-EP
8	1x CPE...-PRSGO-2 3x CPE...-PRSEO-2 1x CPE...-PRS-EP	1x CPE...-PRSG-2 3x CPE...-PRSEO-2 1x CPE...-PRS-EP	1x CPE...-PRSGO-2 1x CPE...-PRSE-2 2x CPE...-PRSEO-2 1x CPE...-PRS-EP
9	1x CPE...-PRSGO-3 3x CPE...-PRSEO-2 1x CPE...-PRS-EP	1x CPE...-PRSG-3 3x CPE...-PRSEO-2 1x CPE...-PRS-EP	1x CPE...-PRSGO-3 1x CPE...-PRSE-2 2x CPE...-PRSEO-2 1x CPE...-PRS-EP
10	1x CPE...-PRSGO-2 4x CPE...-PRSEO-2 1x CPE...-PRS-EP	1x CPE...-PRSG-2 4x CPE...-PRSEO-2 1x CPE...-PRS-EP	1x CPE...-PRSGO-2 1x CPE...-PRSE-2 3x CPE...-PRSEO-2 1x CPE...-PRS-EP
11	1x CPE...-PRSGO-3 4x CPE...-PRSEO-2 1x CPE...-PRS-EP	1x CPE...-PRSG-3 4x CPE...-PRSEO-2 1x CPE...-PRS-EP	1x CPE...-PRSGO-3 1x CPE...-PRSE-2 3x CPE...-PRSEO-2 1x CPE...-PRS-EP
12	1x CPE...-PRSGO-2 1x CPE...-PRSEO-2 1x CPE...-PRS-EP	1x CPE...-PRSG-2 5x CPE...-PRSEO-2 1x CPE...-PRS-EP	1x CPE...-PRSGO-2 1x CPE...-PRSE-2 4x CPE...-PRSEO-2 1x CPE...-PRS-EP

 Importante

Máximo 6 posiciones de válvulas por cada conexión de alimentación de aire.

Utilizar bloques de conexión de válvulas únicamente en combinación con válvulas de 5/2 y 5/3 vías.

Bloques en batería CPE18

Referencias: batería modular

FESTO

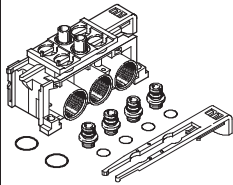
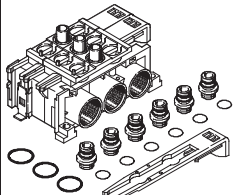
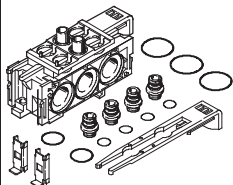
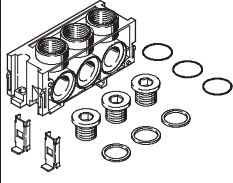
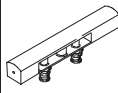
Referencias					
	Conexiones 1, 3, 5	Canales PRS	Peso [g]	Nº art.	Tipo
Placa de alimentación PRSG para 2 válvulas					
	G1/2	Cerrada	170	164970	CPE18-PRSG-2
	G1/2	Abierta	170	187831	CPE18-PRSGO-2
Placa de alimentación PRSG para 3 válvulas					
	G1/2	Cerrada	225	187825	CPE18-PRSG-3
	G1/2	Abierta	225	187821	CPE18-PRSGO-3
Placa de alimentación PRSE para 2 válvulas					
	-	Cerrada	145	164972	CPE18-PRSE-2
	-	Abierta	145	187832	CPE18-PRSEO-2
Placa final para batería					
	G1/2	-	125	164973	CPE18-PRS-EP
Placa ciega para posición libre					
	-	-	28	164974	CPE18-PRSB

Electroválvulas CPE24

Hoja de datos

FESTO

Funciones:

3/2G, 3/2O,

monoestable de 5/2 vías,

válvula de impulsos de 5/2 vías,

biestable

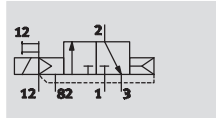

3/2G con alimentación externa de aire de pilotaje, normalmente cerrada

- - Ancho de 24 mm
- - Caudal
1 250 ... 3 200 l/min
- - Tensión
24 V DC, 110, 230 V AC
Válvula básica
12, 24 V DC, 24, 110,
230 V AC

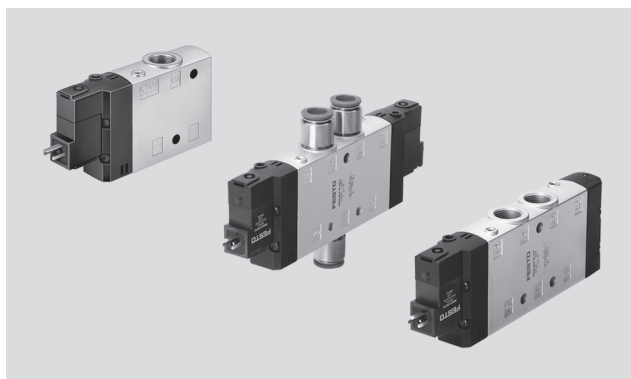

Datos técnicos generales						
Función de válvula	3/2		5/2		5/3	
Posición normal	G ¹⁾	O ²⁾	-	-	G ¹⁾	B ²⁾ E ³⁾
Comportamiento	Monoestable			Biestable		Monoestable
Recuperación por muelle neumático	Sí			-		No
Recuperación por muelle mecánico	No			-		Sí
Construcción	Válvula de corredera					
Tipo de junta	Por junta de material sintético					
Tipo de accionamiento	Eléctrico					
Tipo de mando	Servopilotaje					
Alimentación del aire de pilotaje	Interna o externa					
Sentido del flujo	-		Reversible con alimentación externa del aire de pilotaje		-	
Función de escape	-		Con estrangulación			
Accionamiento manual auxiliar	Con pulsador; con accesorio, enclavado					
Tipo de fijación	Mediante taladros					
Posición de montaje	Indistinta					
Conexión neumática	1, 2, 4	Conexión roscada: G $\frac{3}{8}$, conexión QS: \varnothing 10 ó \varnothing 12 mm				
	3, 5	Conexión roscada: G $\frac{3}{8}$				
	12, 14	Conexión roscada: M5, conexión QS: \varnothing 6				
	82, 84	Conexión roscada: M5				
Diámetro nominal	[mm]	11				
Caudal nominal	G $\frac{3}{8}$	[l/min]	2 500	3 200	3 000	2 600 2 650
	QS10	[l/min]	1 250			
	QS12	[l/min]	1 650			
Tiempo de conexión/desconexión	[ms]	50/33	40/50	-	25/55	
	conmutación	[ms]	-		25	-
Tiempo de utilización	[%]	100				
Tamaño	[mm]	24				
Clase de resistencia a la corrosión	CRC	2 ⁴⁾				

1) G = Normalmente cerrada

2) O, B = Normalmente abierta

3) E = Centro a escape

4) Clase de resistencia a la corrosión 2 según norma de Festo 940 070

Válida para piezas expuestas a moderado peligro de corrosión. Piezas exteriores en contacto directo con sustancias usuales en entornos industriales, tales como disolventes, detergentes o lubricantes, con superficies principalmente decorativas.

Electroválvulas CPE24

Hoja de datos

FESTO

Condiciones de funcionamiento y del entorno					
Función de válvula		3/2	monoestable, 5/2 vías	biestable, 5/2 vías	5/3
Fluido de trabajo		Aire comprimido según ISO 8573-1:2010 [7:4:4]			
Fluido de mando		Aire comprimido según ISO 8573-1:2010 [7:4:4]			
Nota sobre el fluido de trabajo/mando		Es posible el funcionamiento con aire comprimido lubricado (lo cual requiere seguir utilizando aire lubricado)			
Presión de funcionamiento	Alimentación interna del aire de pilotaje	[bar]	2,5 ... 10	2 ... 10	2,5 ... 10
	Alimentación externa del aire de pilotaje	[bar]	-0,9 ... +10		
Presión de pilotaje		[bar]	2,5 ... 10	2 ... 10	2,5 ... 10
Temperatura ambiente		[°C]	-5 ... +50		
Temperatura del fluido		[°C]	-5 ... +50		
Certificación		c UL us - Recognized (OL), Germanischer Lloyd			

Datos eléctricos			
Tensión de funcionamiento	M1H	[V DC]	24 +10/-15%
	M2H	[V AC]	110 ±10% con 50 ... 60 Hz
	M3H	[V AC]	230 ±10% con 50 ... 60 Hz
Consumo	M1H	[W]	1,5
	M2H, M3H	[VA]	Llamada: 3, mantenimiento: 2,4
Clase de protección con conector		IP65 (EN 60529)	

Materiales

Vista en sección

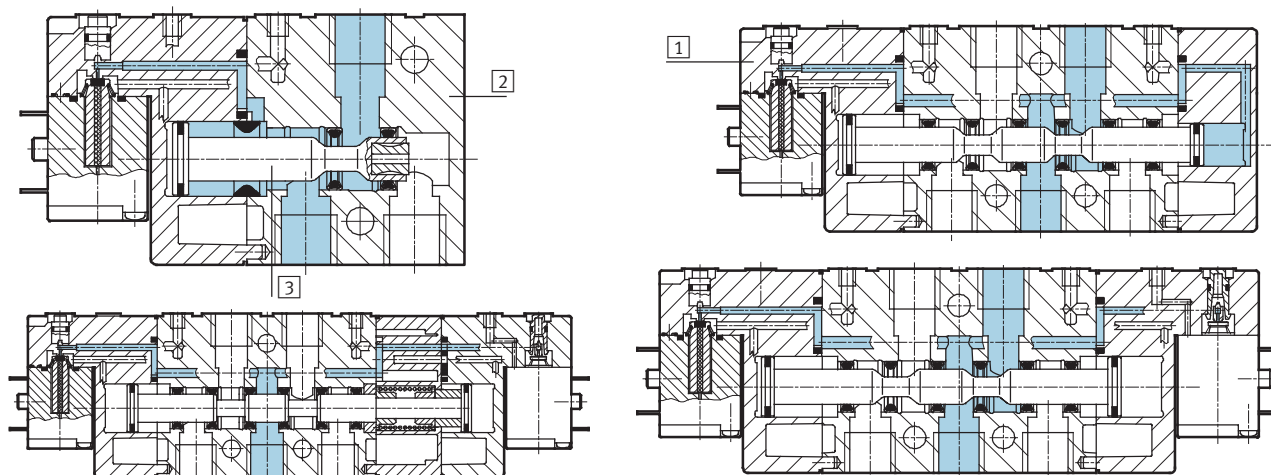

1	Culata	Poliamida
2	Cuerpo	Fundición inyectada de aluminio
3	Válvula de corredera	Acero
-	Juntas	Caucho nitrílico
	Características del material	Conformidad con RoHS

Electroválvulas CPE24

Hoja de datos

FESTO

Dimensiones, válvula de 3/2 vías

Datos CAD disponibles en www.festo.com

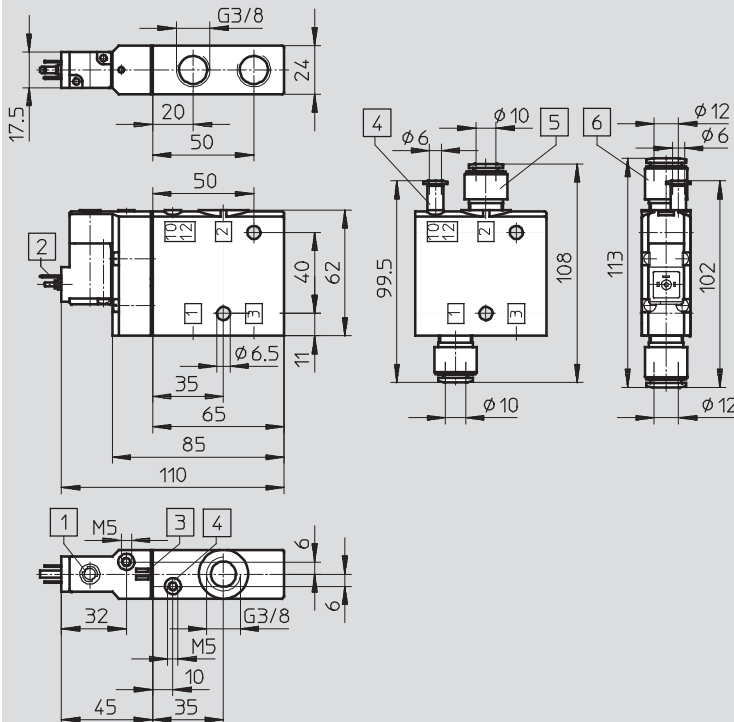

- 1 Accionamiento manual auxiliar
- 2 Conexión para conector tipo zócalo
- 3 Espacio para placas de identificación
- 4 Conexión 10/12 para alimentación externa de aire de pilotaje
- 5 Racor QS
- 6 Racor QS

Dimensiones, válvula monoestable de 5/2 vías

Datos CAD disponibles en www.festo.com

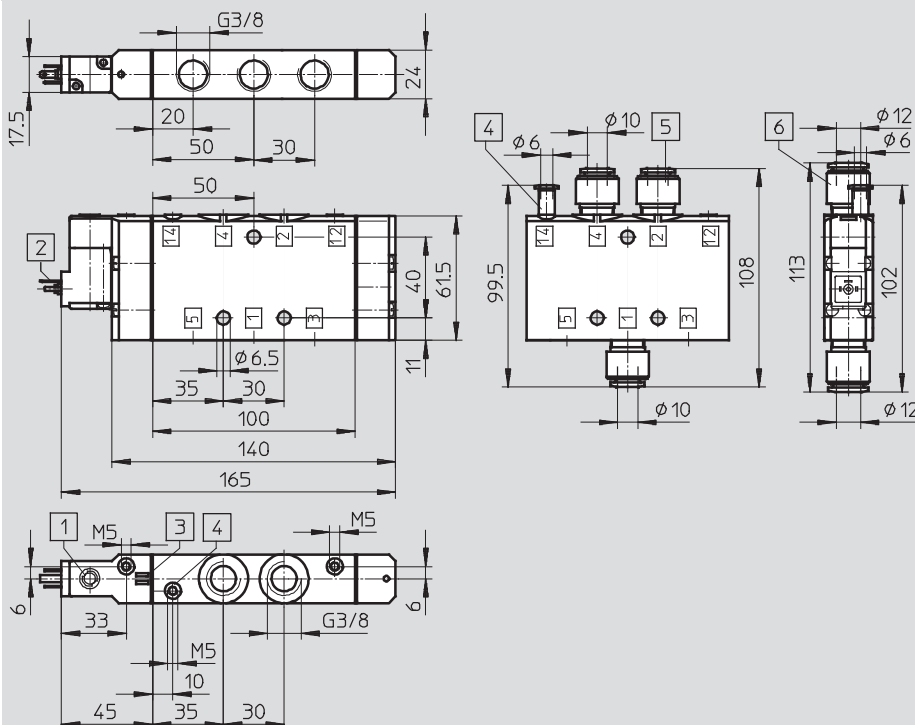

- 1 Accionamiento manual auxiliar
- 2 Conexión para conector tipo zócalo
- 3 Espacio para placas de identificación
- 4 Conexión 14 para alimentación externa de aire de pilotaje
- 5 Racor QS
- 6 Racor QS

Electroválvulas CPE24

Hoja de datos

FESTO

Dimensiones: válvula biestable de 5/2 vías

Datos CAD disponibles en www.festo.com

Conexión roscada

Conexión por racor

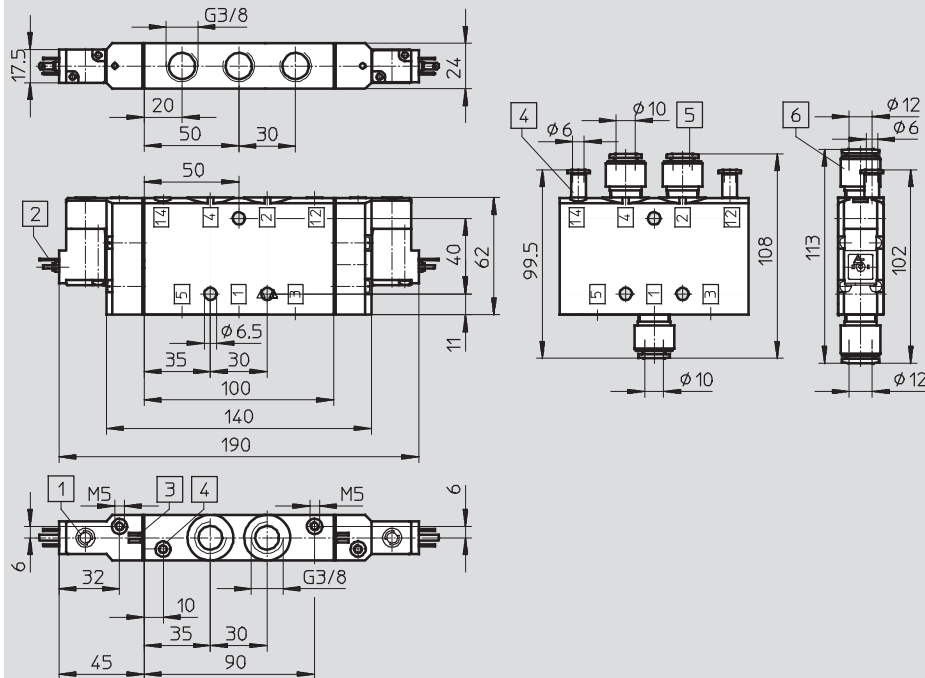

Dimensiones, válvula de 5/3 vías

Datos CAD disponibles en www.festo.com

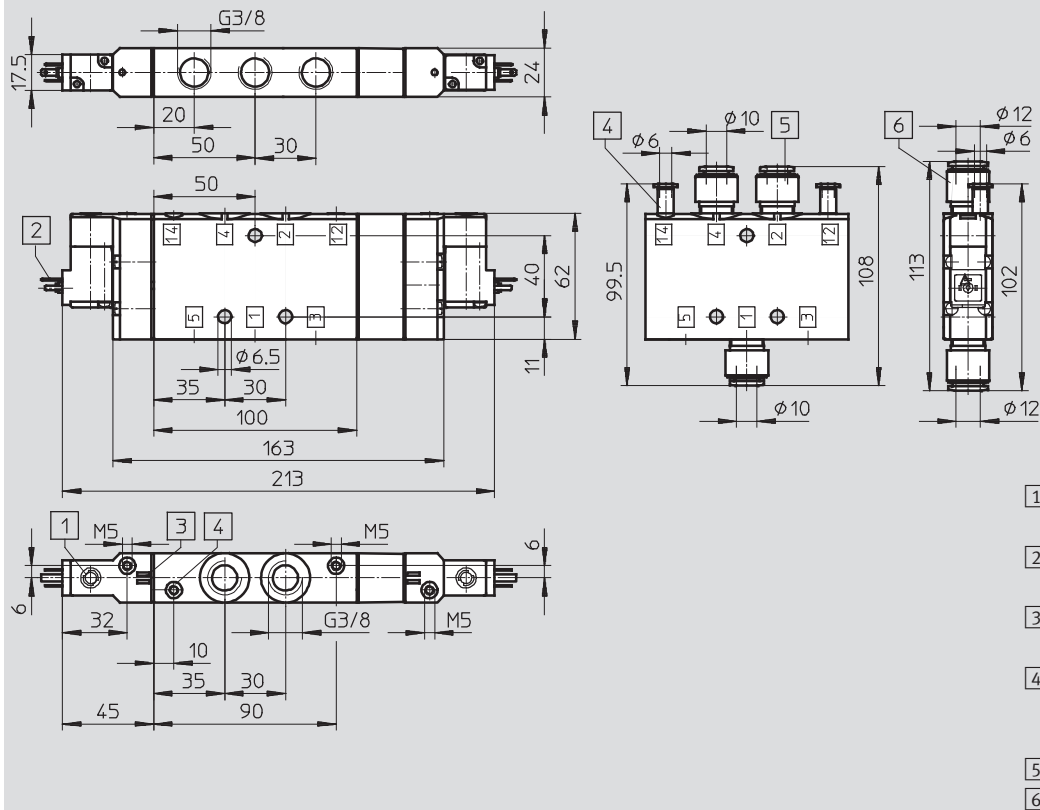

Electroválvulas CPE24

Referencias, válvula de 3/2 vías

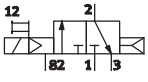
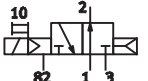
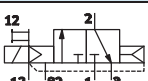
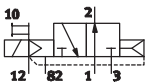

FESTO

Referencias						
Símbolo	Alimentación del aire de pilotaje	Tensión	Conexión	Peso [g]	Nº art.	Tipo
Normalmente cerrada						
	Interno	24 V DC	G $\frac{3}{8}$	220	163165	CPE24-M1H-3GL- $\frac{3}{8}$
			QS-10	-	163173	CPE24-M1H-3GL-QS-10
			QS-12	-	163181	CPE24-M1H-3GL-QS-12
		110 V AC	G $\frac{3}{8}$	220	163809	CPE24-M2H-3GL- $\frac{3}{8}$
				-	163817	CPE24-M2H-3GL-QS-10
				-	163825	CPE24-M2H-3GL-QS-12
		230 V AC	G $\frac{3}{8}$	220	163833	CPE24-M3H-3GL- $\frac{3}{8}$
				-	163841	CPE24-M3H-3GL-QS-10
				-	163849	CPE24-M3H-3GL-QS-12
Normalmente abierta						
	Interno	24 V DC	G $\frac{3}{8}$	220	163164	CPE24-M1H-3OL- $\frac{3}{8}$
			QS-10	-	163172	CPE24-M1H-3OL-QS-10
			QS-12	-	163180	CPE24-M1H-3OL-QS-12
		110 V AC	G $\frac{3}{8}$	220	163808	CPE24-M2H-3OL- $\frac{3}{8}$
				-	163816	CPE24-M2H-3OL-QS-10
				-	163824	CPE24-M2H-3OL-QS-12
		230 V AC	G $\frac{3}{8}$	220	163832	CPE24-M3H-3OL- $\frac{3}{8}$
				-	163840	CPE24-M3H-3OL-QS-10
				-	163848	CPE24-M3H-3OL-QS-12
Normalmente cerrada						
	Externo	24 V DC	G $\frac{3}{8}$	220	163169	CPE24-M1H-3GLS- $\frac{3}{8}$
			QS-10	-	163177	CPE24-M1H-3GLS-QS-10
			QS-12	-	163185	CPE24-M1H-3GLS-QS-12
		110 V AC	G $\frac{3}{8}$	220	163813	CPE24-M2H-3GLS- $\frac{3}{8}$
				-	163821	CPE24-M2H-3GLS-QS-10
				-	163829	CPE24-M2H-3GLS-QS-12
		230 V AC	G $\frac{3}{8}$	220	163837	CPE24-M3H-3GLS- $\frac{3}{8}$
				-	163845	CPE24-M3H-3GLS-QS-10
				-	163853	CPE24-M3H-3GLS-QS-12
Normalmente abierta						
	Externo	24 V DC	G $\frac{3}{8}$	220	163168	CPE24-M1H-3OLS- $\frac{3}{8}$
			QS-10	-	163176	CPE24-M1H-3OLS-QS-10
			QS-12	-	163184	CPE24-M1H-3OLS-QS-12
		110 V AC	G $\frac{3}{8}$	220	163812	CPE24-M2H-3OLS- $\frac{3}{8}$
				-	163820	CPE24-M2H-3OLS-QS-10
				-	163828	CPE24-M2H-3OLS-QS-12
		230 V AC	G $\frac{3}{8}$	220	163836	CPE24-M3H-3OLS- $\frac{3}{8}$
				-	163844	CPE24-M3H-3OLS-QS-10
				-	163852	CPE24-M3H-3OLS-QS-12

Electroválvulas CPE24

Referencias, válvula de 5/2 vías

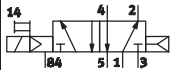
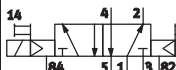
FESTO

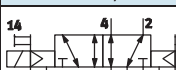
Referencias						
Símbolo	Alimentación del aire de pilotaje	Tensión	Conexión	Peso [g]	Nº art.	Tipo
Válvula monoestable de 5/2 vías						
	Interno	24 V DC	G $\frac{3}{8}$	360	163166	CPE24-M1H-5L- $\frac{3}{8}$
			QS-10	-	163174	CPE24-M1H-5L-QS-10
			QS-12	-	163182	CPE24-M1H-5L-QS-12
		110 V AC	G $\frac{3}{8}$	360	163810	CPE24-M2H-5L- $\frac{3}{8}$
			QS-10	-	163818	CPE24-M2H-5L-QS-10
			QS-12	-	163826	CPE24-M2H-5L-QS-12
		230 V AC	G $\frac{3}{8}$	360	163834	CPE24-M3H-5L- $\frac{3}{8}$
			QS-10	-	163842	CPE24-M3H-5L-QS-10
			QS-12	-	163850	CPE24-M3H-5L-QS-12
Válvula de impulsos de 5/2 vías, biestable						
	Interno	24 V DC	G $\frac{3}{8}$	390	163167	CPE24-M1H-5J- $\frac{3}{8}$
			QS-10	-	163175	CPE24-M1H-5J-QS-10
			QS-12	-	163183	CPE24-M1H-5J-QS-12
		110 V AC	G $\frac{3}{8}$	390	163811	CPE24-M2H-5J- $\frac{3}{8}$
			QS-10	-	163819	CPE24-M2H-5J-QS-10
			QS-12	-	163827	CPE24-M2H-5J-QS-12
		230 V AC	G $\frac{3}{8}$	390	163835	CPE24-M3H-5J- $\frac{3}{8}$
			QS-10	-	163843	CPE24-M3H-5J-QS-10
			QS-12	-	163851	CPE24-M3H-5J-QS-12
Válvula monoestable de 5/2 vías						
	Externo	24 V DC	G $\frac{3}{8}$	360	163170	CPE24-M1H-5LS- $\frac{3}{8}$
			QS-10	-	163178	CPE24-M1H-5LS-QS-10
			QS-12	-	163186	CPE24-M1H-5LS-QS-12
		110 V AC	G $\frac{3}{8}$	360	163814	CPE24-M2H-5LS- $\frac{3}{8}$
			QS-10	-	163822	CPE24-M2H-5LS-QS-10
			QS-12	-	163830	CPE24-M2H-5LS-QS-12
		230 V AC	G $\frac{3}{8}$	360	163838	CPE24-M3H-5LS- $\frac{3}{8}$
			QS-10	-	163846	CPE24-M3H-5LS-QS-10
			QS-12	-	163854	CPE24-M3H-5LS-QS-12
Válvula de impulsos de 5/2 vías, biestable						
	Externo	24 V DC	G $\frac{3}{8}$	390	163171	CPE24-M1H-5JS- $\frac{3}{8}$
			QS-10	-	163179	CPE24-M1H-5JS-QS-10
			QS-12	-	163187	CPE24-M1H-5JS-QS-12
		110 V AC	G $\frac{3}{8}$	390	163815	CPE24-M2H-5JS- $\frac{3}{8}$
			QS-10	-	163823	CPE24-M2H-5JS-QS-10
			QS-12	-	163831	CPE24-M2H-5JS-QS-12
		230 V AC	G $\frac{3}{8}$	390	163839	CPE24-M3H-5JS- $\frac{3}{8}$
			QS-10	-	163847	CPE24-M3H-5JS-QS-10
			QS-12	-	163855	CPE24-M3H-5JS-QS-12

Electroválvulas CPE24

Referencias, válvula de 5/3 vías



Referencias						
Símbolo	Alimentación del aire de pilotaje	Tensión	Conexión	Peso [g]	Nº art.	Tipo
Válvula de posición intermedia de 5/3 vías, centro cerrado						
	Interno	24 V DC	G $\frac{3}{8}$	430	170265	CPE24-M1H-5/3G- $\frac{3}{8}$
			QS-10	–	170271	CPE24-M1H-5/3G-QS-10
			QS-12	–	170277	CPE24-M1H-5/3G-QS-12
		110 V AC	G $\frac{3}{8}$	430	170301	CPE24-M2H-5/3G- $\frac{3}{8}$
			QS-10	–	170307	CPE24-M2H-5/3G-QS-10
			QS-12	–	170313	CPE24-M2H-5/3G-QS-12
		230 V AC	G $\frac{3}{8}$	430	170337	CPE24-M3H-5/3G- $\frac{3}{8}$
			QS-10	–	170343	CPE24-M3H-5/3G-QS-10
			QS-12	–	170349	CPE24-M3H-5/3G-QS-12
Válvula de posición intermedia de 5/3 vías, centro a escape						
	Interno	24 V DC	G $\frac{3}{8}$	430	170267	CPE24-M1H-5/3E- $\frac{3}{8}$
			QS-10	–	170273	CPE24-M1H-5/3E-QS-10
			QS-12	–	170279	CPE24-M1H-5/3E-QS-12
		110 V AC	G $\frac{3}{8}$	430	170303	CPE24-M2H-5/3E- $\frac{3}{8}$
			QS-10	–	170309	CPE24-M2H-5/3E-QS-10
			QS-12	–	170315	CPE24-M2H-5/3E-QS-12
		230 V AC	G $\frac{3}{8}$	430	170339	CPE24-M3H-5/3E- $\frac{3}{8}$
			QS-10	–	170345	CPE24-M3H-5/3E-QS-10
			QS-12	–	170351	CPE24-M3H-5/3E-QS-12
Válvula de posición intermedia de 5/3 vías, centro abierto						
	Interno	24 V DC	G $\frac{3}{8}$	430	170269	CPE24-M1H-5/3B- $\frac{3}{8}$
			QS-10	–	170275	CPE24-M1H-5/3B-QS-10
			QS-12	–	170281	CPE24-M1H-5/3B-QS-12
		110 V AC	G $\frac{3}{8}$	430	170305	CPE24-M2H-5/3B- $\frac{3}{8}$
			QS-10	–	170311	CPE24-M2H-5/3B-QS-10
			QS-12	–	170317	CPE24-M2H-5/3B-QS-12
		230 V AC	G $\frac{3}{8}$	430	170341	CPE24-M3H-5/3B- $\frac{3}{8}$
			QS-10	–	170347	CPE24-M3H-5/3B-QS-10
			QS-12	–	170353	CPE24-M3H-5/3B-QS-12

Electroválvulas CPE24

Referencias: válvulas de 5/3 vías







Referencias: válvula de 5/3 vías						
Símbolo	Alimentación del aire de pilotaje	Tensión	Conexión	Peso [g]	Nº art.	Tipo
Válvula de posición intermedia de 5/3 vías, centro cerrado						
	Externo	24 V DC	G $\frac{3}{8}$	430	170266	CPE24-M1H-5/3GS- $\frac{3}{8}$
			QS-10	-	170272	CPE24-M1H-5/3GS-QS-10
			QS-12	-	170278	CPE24-M1H-5/3GS-QS-12
		110 V AC	G $\frac{3}{8}$	430	170302	CPE24-M2H-5/3GS- $\frac{3}{8}$
			QS-10	-	170308	CPE24-M2H-5/3GS-QS-10
			QS-12	-	170314	CPE24-M2H-5/3GS-QS-12
		230 V AC	G $\frac{3}{8}$	430	170338	CPE24-M3H-5/3GS- $\frac{3}{8}$
			QS-10	-	170344	CPE24-M3H-5/3GS-QS-10
			QS-12	-	170350	CPE24-M3H-5/3GS-QS-12
Válvula de posición intermedia de 5/3 vías, centro a escape						
	Externo	24 V DC	G $\frac{3}{8}$	430	170268	CPE24-M1H-5/3ES- $\frac{3}{8}$
			QS-10	-	170274	CPE24-M1H-5/3ES-QS-10
			QS-12	-	170280	CPE24-M1H-5/3ES-QS-12
		110 V AC	G $\frac{3}{8}$	430	170304	CPE24-M2H-5/3ES- $\frac{3}{8}$
			QS-10	-	170310	CPE24-M2H-5/3ES-QS-10
			QS-12	-	170316	CPE24-M2H-5/3ES-QS-12
		230 V AC	G $\frac{3}{8}$	430	170340	CPE24-M3H-5/3ES- $\frac{3}{8}$
			QS-10	-	170346	CPE24-M3H-5/3ES-QS-10
			QS-12	-	170352	CPE24-M3H-5/3ES-QS-12
Válvula de posición intermedia de 5/3 vías, centro abierto						
	Externo	24 V DC	G $\frac{3}{8}$	430	170270	CPE24-M1H-5/3BS- $\frac{3}{8}$
			QS-10	-	170276	CPE24-M1H-5/3BS-QS-10
			QS-12	-	170282	CPE24-M1H-5/3BS-QS-12
		110 V AC	G $\frac{3}{8}$	430	170306	CPE24-M2H-5/3BS- $\frac{3}{8}$
			QS-10	-	170312	CPE24-M2H-5/3BS-QS-10
			QS-12	-	170318	CPE24-M2H-5/3BS-QS-12
		230 V AC	G $\frac{3}{8}$	430	170342	CPE24-M3H-5/3BS- $\frac{3}{8}$
			QS-10	-	170348	CPE24-M3H-5/3BS-QS-10
			QS-12	-	170354	CPE24-M3H-5/3BS-QS-12

Electroválvulas Compact Performance CPE

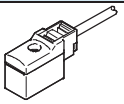
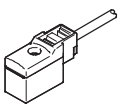
FESTO





Referencias, accesorios CPE10 y CPE14

Referencias: cables y cable con conector tipo zócalo para CPE10 y CPE14 con bobinas KMYZ					
	Tensión	Longitud del cable [m]	Indicación de estado de conmutación Con LED	Nº art.	Tipo
Cable PUR con conector tipo zócalo, extremo abierto					Hojas de datos → Internet: kmyz
	24 V DC	2,5	■	193687	KMYZ-9-24-2,5-LED-PUR-B
		5	■	193689	KMYZ-9-24-5-LED-PUR-B
		10	■	196063	KMYZ-9-24-10-LED-PUR-B
Cable PVC con conector tipo zócalo y con conector M8x1 tipo clavija en el extremo					
	24 V DC	0,5	■	196064	KMYZ-9-24-M8-0,5-LED-B
		2,5	■	196065	KMYZ-9-24-M8-2,5-LED-B
Cable M8x1, 4 contactos, conector acodado tipo zócalo / extremo abierto					
	24 V DC	2,5	■	562471	NEBV-M8W4L-E-2,5-2
		5	■	562472	NEBV-M8W4L-E-5-2
		10	■	562473	NEBV-M8W4L-E-10-2
Cable M8x1, 4 contactos, conector acodado tipo zócalo / conector recto tipo clavija M8x1, 3 contactos					
	24 V DC	2,5	■	562468	NEBV-M8W4L-E-2,5-M8G3
		5	■	562469	NEBV-M8W4L-E-5-M8G3
		10	■	562470	NEBV-M8W4L-E-10-M8G3
Cable M8x1 con conector tipo zócalo, 4 contactos, conector recto tipo zócalo / extremo abierto					Hojas de datos → Internet: sim
	24 V DC	2,5	-	164250	SIM-K-4GD-2,5-PU
		5	-	164251	SIM-K-4GD-5-PU
Cable M8x1 con conector tipo zócalo, 4 contactos, conector acodado tipo zócalo / extremo abierto					
	24 V DC	2,5	-	164252	SIM-K-4WD-2,5-PU
		5	-	164253	SIM-K-4WD-5-PU

Electroválvulas Compact Performance CPE

FESTO

Referencias, accesorios CPE18 y CPE24





Referencias: conectores tipo zócalo y cables con conector tipo zócalo para CPE18 y CPE24 con bobinas EB						
	Tensión		Longitud del cable [m]	Indicación de estado de conmutación Con LED	Nº art.	Tipo
	[V DC]	[V AC]				
Conector sin cable Hojas de datos → Internet: mssd						
	-		-	-	151687	MSSD-EB
	-		-	-	539712	MSSD-EB-M12
Conector tipo zócalo sin cable, con sistema autocortante y autoaislante						
	-		-	-	192745	MSSD-EB-S-M14
Conector tipo zócalo con cable de PVC Hojas de datos → Internet: kmeb						
	24 V DC		2,5	■	151688	KMEB-1-24-2,5-LED
	24 V DC		5	■	151689	KMEB-1-24-5-LED
	24 V DC		10	■	193457	KMEB-1-24-10-LED
	Hasta 240 V		2,5	-	151690	KMEB-1-230-2,5
	Hasta 240 V		5	-	151691	KMEB-1-230-5
Conector tipo zócalo con cable de PUR						
	24 V DC		2,5	■	174844	KMEB-2-24-2,5-LED
	24 V DC		5	■	174845	KMEB-2-24-5-LED
	Hasta 240 V		2,5	-	174846	KMEB-2-230-2,5
	Hasta 240 V		5	-	174847	KMEB-2-230-5

Referencias: junta iluminada para bobinas EB				Hojas de datos → Internet: meb-ld	
	Tensión		Nº art.	Tipo	
	[V DC]	[V AC]			
	12 ... 24	-	151717	MEB-LD-12-24DC	
	-	230	151718	MEB-LD-230AC	

Electroválvulas Compact Performance CPE

FESTO

Accesorios

Referencias: accesorios			Nº art.	Tipo
Tapón ciego			Hojas de datos → Internet: b	
	Para placa de alimentación CPE10		3569	B-1/4
	Para placas de alimentación CPE14, CPE18		3570	B-3/8
Elemento de separación de zonas de presión			Hojas de datos → Internet: vabd	
	Para placa de alimentación CPE10		537515	VABD-B6-14-P-C
	Para placas de alimentación CPE14, CPE18		160997	PRSV-1/8
Silenciador			Hojas de datos → Internet: u	
	Para rosca M3		163978	U-M3
	Para rosca M5		165003	UC-M5
	Para rosca M7		161418	UC-M7
	Para rosca G1/8		161419	UC-1/8
	Para rosca G1/4		165004	UC-1/4
Accionamiento manual auxiliar			Hojas de datos → Internet: ahb	
	Para bobinas KMYZ		157600	AHB-MZB
	Para bobinas EB		157601	AHB-MEB
Placas de identificación			Hojas de datos → Internet: ibs	
	-		18576	IBS-6x10

Electroválvulas Compact Performance CPE

FESTO

Accesorios

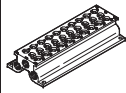
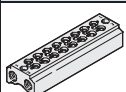
Referencias: bloque distribuidor NPT							
	Posiciones de válvulas	Nº art.	Tipo	Nº art.	Tipo	Nº art.	Tipo
Para válvulas de 5/2 y 5/3 vías							
	2	550070	CPE10-PRS-1/4-2-NPT	550079	CPE14-PRS-3/8-2-NPT	550088	CPE18-PRS-3/8-2-NPT
	3	550071	CPE10-PRS-1/4-3-NPT	550080	CPE14-PRS-3/8-3-NPT	550089	CPE18-PRS-3/8-3-NPT
	4	550072	CPE10-PRS-1/4-4-NPT	550081	CPE14-PRS-3/8-4-NPT	550090	CPE18-PRS-3/8-4-NPT
	5	550073	CPE10-PRS-1/4-5-NPT	550082	CPE14-PRS-3/8-5-NPT	550091	CPE18-PRS-3/8-5-NPT
	6	550074	CPE10-PRS-1/4-6-NPT	550083	CPE14-PRS-3/8-6-NPT	550092	CPE18-PRS-3/8-6-NPT
	7	550075	CPE10-PRS-1/4-7-NPT	550084	CPE14-PRS-3/8-7-NPT	550093	CPE18-PRS-3/8-7-NPT
	8	550076	CPE10-PRS-1/4-8-NPT	550085	CPE14-PRS-3/8-8-NPT	550094	CPE18-PRS-3/8-8-NPT
	9	550077	CPE10-PRS-1/4-9-NPT	550086	CPE14-PRS-3/8-9-NPT	550095	CPE18-PRS-3/8-9-NPT
	10	550078	CPE10-PRS-1/4-10-NPT	550087	CPE14-PRS-3/8-10-NPT	550096	CPE18-PRS-3/8-10-NPT
	Para válvulas de 3/2 vías						
	2	550601	CPE10-3/2-PRS-1/4-2-NPT	550610	CPE14-3/2-PRS-3/8-2-NPT	550619	CPE18-3/2-PRS-3/8-2-NPT
	3	550602	CPE10-3/2-PRS-1/4-3-NPT	550611	CPE14-3/2-PRS-3/8-3-NPT	550620	CPE18-3/2-PRS-3/8-3-NPT
	4	550603	CPE10-3/2-PRS-1/4-4-NPT	550612	CPE14-3/2-PRS-3/8-4-NPT	550621	CPE18-3/2-PRS-3/8-4-NPT
	5	550604	CPE10-3/2-PRS-1/4-5-NPT	550613	CPE14-3/2-PRS-3/8-5-NPT	550622	CPE18-3/2-PRS-3/8-5-NPT
	6	550605	CPE10-3/2-PRS-1/4-6-NPT	550614	CPE14-3/2-PRS-3/8-6-NPT	550623	CPE18-3/2-PRS-3/8-6-NPT
	7	550606	CPE10-3/2-PRS-1/4-7-NPT	550615	CPE14-3/2-PRS-3/8-7-NPT	550624	CPE18-3/2-PRS-3/8-7-NPT
	8	550607	CPE10-3/2-PRS-1/4-8-NPT	550616	CPE14-3/2-PRS-3/8-8-NPT	550625	CPE18-3/2-PRS-3/8-8-NPT
	9	550608	CPE10-3/2-PRS-1/4-9-NPT	550617	CPE14-3/2-PRS-3/8-9-NPT	550626	CPE18-3/2-PRS-3/8-9-NPT
	10	550609	CPE10-3/2-PRS-1/4-10-NPT	550618	CPE14-3/2-PRS-3/8-10-NPT	550627	CPE18-3/2-PRS-3/8-10-NPT



Suministros Industriales del Tajo, S.A.

C/ Jarama 52, Polígono Industrial, 45007 Toledo (Spain)

Telf: (34) 925 23 22 00

Fax: (34) 925 23 21 47

sitasa@sitasa.com

www.sitasa.com

