

Cilindros normalizados DNC, ISO 15552

STASA

Suministros Industriales del Tajo, S.A.

FESTO

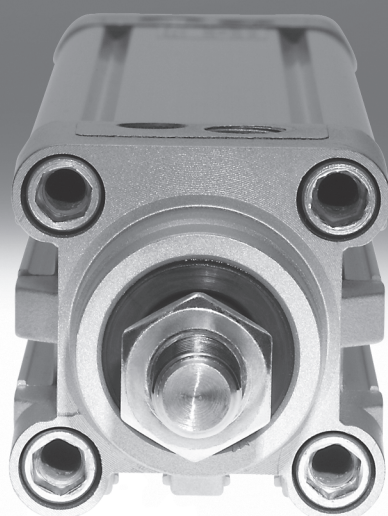

Cilindros normalizados DNC, ISO 15552

Características

FESTO

Informaciones resumidas



DIN



- Cilindros según la norma ISO 15552 (corresponde a las normas anteriores ISO 6431, DIN ISO 6431, VDMA 24 562, NF E 49 003.1 y UNI 10290)

- El diseño moderno y compacto permite ahorrar hasta un 11% de espacio de montaje en comparación con cilindros normalizados convencionales. Por ello, la máquina también puede ser más compacta

- La amplia gama de accesorios permite encontrar casi siempre una solución apropiada para el montaje
- La oferta más amplia del mercado. Para cada aplicación, el cilindro DNC apropiado

Cilindro con unidades de bloqueo

DNC-KP



- Fijación y bloqueo del vástago en cualquier posición
- Detención y fijación del vástago durante un tiempo prolongado, incluso si cambian las cargas, si se producen oscilaciones de la presión de funcionamiento o si hay una fuga

DNCKE

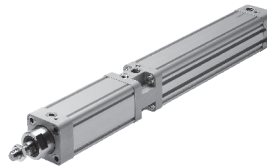

- Utilización en unidades de control de relevancia para la seguridad de acuerdo con las normas EN 954-1, EN 1050, EN 292 y EN 983
- Seguridad de error cero
- Bloqueo del vástago en cualquier posición

Cilindro con bloqueo en la posición final

DNC-...-EL



- Bloqueo mecánico al llegar a la posición final
- Desbloqueo automático sólo con alimentación de aire al cilindro
- Bloqueo de posición final en un lado o en ambos lados

Combinaciones de cilindros y válvulas

DNC-V1 ... V6

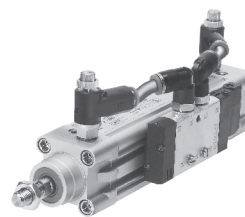

- La combinación de cilindro y válvula está lista para el montaje, provista de todos los tubos flexibles
- Apropiada para uso descentralizado en instalaciones grandes

Cilindro tándem

DNCT



- Unión de dos cilindros de diámetro igual y de igual carrera
- Duplicación de la fuerza de avance y retroceso en comparación con un cilindro convencional

Mayor duración mediante fuelle DADB

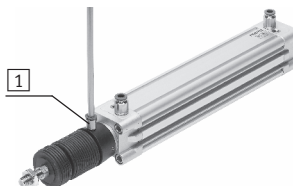

El fuelle no tiene fugas. Con el fin de evitar la aspiración de fluidos no apropiados, la pieza de conexión **1** tiene un taladro para alimentación y descarga común del aire. Esta solución protege el vástago, la junta y la culata frente a fluidos

















diversos como, por ejemplo, los siguientes:

- Polvo
- Virutas
- Aceite
- Grasa
- Gasolina

Cilindros normalizados DNC, ISO 15552

Características

FESTO

Variantes incluidas en el sistema de productos modulares		
Símbolo	Características	Descripción
	S2 Doble vástago	Para funcionamiento en ambos sentidos. Iguales fuerzas al avanzar y al retroceder. Para montaje de topes exteriores
	S6 Juntas termorresistentes	Resistente a temperaturas de hasta 120 °C
	S10 Baja velocidad (movimientos homogéneos a baja velocidad del vástago)	Apropiado para movimientos lentos y constantes sin tirones. La junta contiene grasa con silicona (no exenta de cobre, PTFE ni silicona)
	S11 Baja fricción	Reducción considerable de la fricción mediante juntas especiales. En consecuencia, la presión de arranque es muy inferior. La junta contiene grasa con silicona (no exenta de cobre, PTFE ni silicona)
	S20 Doble vástago hueco	Para el paso de vacío, piezas pequeñas, fluidos, etc.
	K2 Prolongación de la rosca exterior del vástago	–
	K3 Vástago con rosca interior	–
	K5 Vástago con rosca especial	Rosca métrica de regulación según ISO
	K7 Vástago con hexágono exterior	Entrecaras de llave especial
	K8 Prolongación del vástago	–
	K10 Vástago de aluminio anodizado de baja fricción	Especialmente apropiado para la utilización en secciones de soldadura: – Difícil adherencia de salpicaduras de soldadura – Escasa masa móvil – Superficie más dura que en acero – Gran duración
	KP Con unidad de bloqueo	Unidad de bloqueo integrada en el vástago
	EL Con bloqueo en las posiciones finales	Bloqueo a ras para evitar la caída de la pieza. En caso de una caída de presión, el cilindro queda aprisionado en la posición final
	Q Vástago cuadrado	Antigiros. Para alimentación de piezas en posiciones definidas
	R3 Alto nivel de protección contra la corrosión	Todas las superficies exteriores de los cilindros corresponden a la clase CRC 3 de resistencia a la corrosión según norma de Festo 940 070; el vástago es de acero inoxidable resistente a los ácidos
	R8 Con junta rascadora para protección contra el polvo	El cilindro tiene un separador endurecido y un vástago cromado duro como protección en entornos secos y polvorientos
	TT Bajas temperaturas	Resistente a temperaturas de hasta –40 °C

Herramientas de software

→ www.festo.com



Configuración para conjuntos modulares de Festo

→ www.festo.com

Cilindros normalizados DNC, ISO 15552

Cuadro general de productos

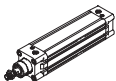
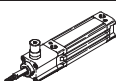
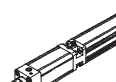
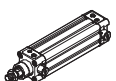
FESTO

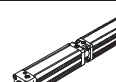
Funcionamiento	Ejecución	Tipo	Díámetro del émbolo	Carrera	Detección de posiciones	Antigiro	Doble vástago hueco	Rosca de vástago prolongada	Rosca interior en el vástago	Rosca especial en el vástago	
			[mm]	[mm]							A
Doble efecto	Tipo básico										
		DNC	32, 40, 50, 63, 80, 100, 125	20, 25, 30, 40, 50, 60, 70, 80, 100, 125, 150, 160, 200, 250, 300, 320, 400, 500	10 ... 2 000	■	■	■	■	■	■
	Patrón de taladros normalizado, con unidad de bloqueo										
		DNC-KP	32, 40, 50, 63, 80, 100, 125	-	10 ... 2 000	■	■	■ S2	■	■	■
		DNCKE	40, 63, 100	-	10 ... 2 000	■	-	-	-	-	-
	Patrón de taladros normalizado, con bloqueo en el final de carrera										
		DNC-...-EL	32, 40, 50, 63, 80, 100	-	10 ... 2 000	■	-	■ S2	■	■	■
	Distribución de conexiones normalizada, combinaciones de cilindros y válvulas										
	DNC-V1 ... V6	32, 40, 50, 63, 80, 100	-	100 ... 2 000	■	■	■	■	■	■	
Patrón de taladros normalizado, cilindro tándem											
	DNCT	32, 40, 50, 63, 80, 100, 125	-	2 ... 500 3 ... 500	■	-	-	-	-	-	

Cilindros normalizados DNC, ISO 15552

Cuadro general de productos



Tipo	Entrecaras de llave especial	Prolongación del vástago	Vástago anodizado de baja fricción	Juntas termorresistentes hasta máx. 120 °C	Baja velocidad	Low friction (baja fricción)	Alta protección contra corrosión	Protección contra polvo	Baja temperatura	Combinaciones de cilindros y válvulas	→ Página/Internet
	K7	K8	K10	S6	S10	S11	R3	R8	TT	V1 ... V6	
Tipo básico											
DNC	■	■	■	■	■	■	■	■	■	-	9
Patrón de taladros normalizado, con unidad de bloqueo											
DNC-KP	■	■	-	-	-	-	-	-	-	■	25
DNCKE	-	-	-	-	-	-	-	-	-	-	2
Patrón de taladros normalizado, con bloqueo en el final de carrera											
DNC-...-EL	-	■	-	-	-	-	-	-	-	-	33
Distribución de conexiones normalizada, combinaciones de cilindros y válvulas											
DNC-V1 ... V6	■	■	■	-	■	■	-	■	-	■	40
Patrón de taladros normalizado, cilindro tándem											
DNCT	-	-	-	■	-	-	-	-	-	-	2

Cilindros normalizados DNC, ISO 15552

Cuadro general de periféricos

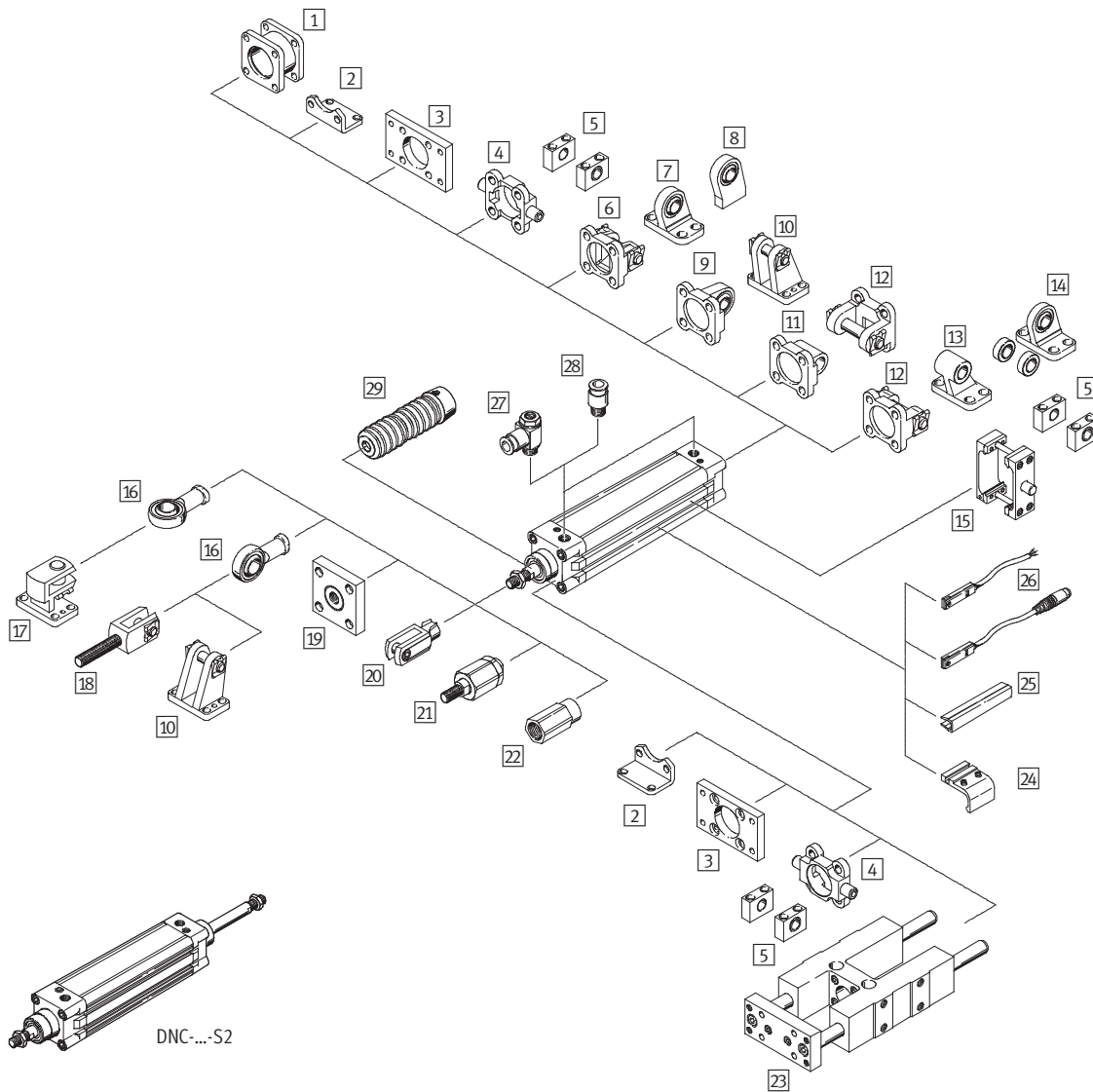

Elementos para el montaje y accesorios		DNC				→ Página/ Internet
	Descripción resumida	Tipo básico	KP	EL	V1 ... V6	
1	Conjunto de varias posiciones DPNC	■ 1)	■	■	■ 1)	49
2	Pies de fijación HNC/CRHNC	■	■	■	■	50
3	Fijación por brida FNC/CRFNG	■	■	■	■	51
4	Brida basculante con pivotes ZNCF/CRZNG	■	■	■	■	52
5	Apoyo LNZG/CRLNZG	■	■	■	■	54
6	Brida basculante SNC	■ 1)	■ 1)	■	■ 1)	55
7	Caballote LSNG	■ 1)	■ 1)	■	■ 1)	58
8	Caballote LSNSG	■ 1)	■ 1)	■	■ 1)	58

Cilindros normalizados DNC, ISO 15552

Cuadro general de periféricos

FESTO

Elementos para el montaje y accesorios							
	Descripción resumida	DNC				→ Página/ Internet	
		Tipo básico	KP	EL	V1 ... V6		
9	Brida basculante SNCS	Con cojinete esférico para la culata posterior	■ ¹⁾	■ ¹⁾	■	■ ¹⁾	57
10	Caballote LBG	–	■ ¹⁾	■	■	■ ¹⁾	58
11	Brida basculante SNCL	Para culata posterior	■ ¹⁾	■ ¹⁾	■	■ ¹⁾	57
12	Brida basculante SNCB/SNCB-...-R3	Para culata posterior	■ ¹⁾	■ ¹⁾	■	■ ¹⁾	56
13	Caballote LNG/CRLNG	–	■ ¹⁾	■ ¹⁾	■	■ ¹⁾	58
14	Caballote LSN	Con cojinete esférico	■ ¹⁾	■ ¹⁾	■	■ ¹⁾	58
15	Conjunto de brida basculante central ZNCM	Para el montaje indistinto en la camisa perfilada del cilindro	■	■	■	■	53
16	Cabeza de rótula SGS/CRSGS	Con cojinete esférico	■	■	■	■	59
17	Caballote transversal LQG	–	■	■	■	■	58
18	Horquilla SGA	Con rosca exterior	■	■	■	■	59
19	Placa de acoplamiento KSG	Para compensar desviaciones radiales	■	■	■	■	59
	Placa de acoplamiento KSZ	Para cilindros con vástago antigiro para compensar desviaciones radiales	■	■	■	■	59
20	Horquilla SG/CRSG	Permite giros del cilindro en un plano	■	■	■	■	59
21	Rótula FK	Para compensación de desviaciones radiales y angulares	■	■	■	■	59
22	Adaptadores AD	Para la fijación de una ventosa al vástago hueco	■	–	–	■	59
23	Unidad de guía FENG	Para antigiro de cilindros normalizados al aplicar grandes momentos	■	■ A partir de Ø 50	–	–	64
24	Piezas de fijación SMB-8-FENG	Para detectores SMT-8 montados en un cilindro en combinación con la unidad de guía FENG	■ ²⁾	■ A partir de Ø 50	■	–	64
25	Tapa para ranuras ABP-5-S	Para proteger los cables de los detectores y las ranuras frente a la suciedad	■	■	■	■	65
26	Detectores de posición SME/SMT-8	Integrables en la camisa perfilada del cilindro	■	■	■	■	65
27	Válvula reguladora de caudal GRLA	Para regular la velocidad	■	■	■	■	66
28	Racor rápido roscado QS	Para la conexión de tubos flexibles con tolerancias en su diámetro exterior	■	■	■	■	quick star
29	Fuelle DADB	– Protege al cilindro (vástago, junta y culata) frente a fluidos de diversa índole y, por lo tanto, previene un desgaste prematuro – Únicamente puede utilizarse en combinación con un vástago prolongado (K8)	■	–	■	■	60

1) No con variantes S2 o S20

2) Con diámetro de émbolo de 32, 40 mm, sólo con variante R3

Cilindros normalizados DNC, ISO 15552

Código del producto

FESTO

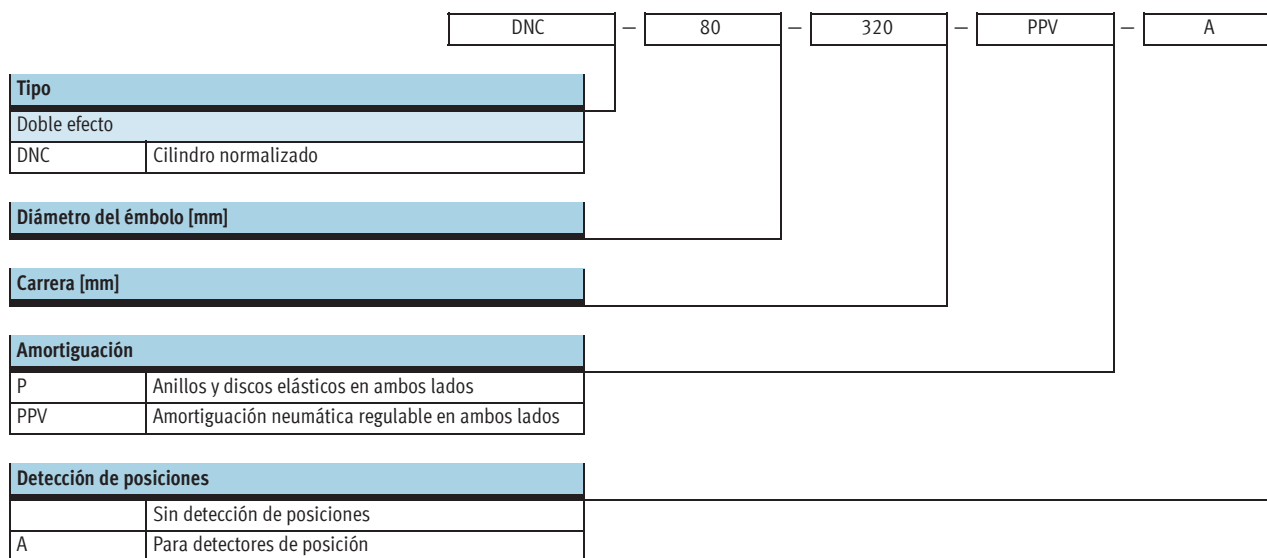

 **Importante**

El cilindro normalizado DNC se puede pedir utilizando un número de artículo y la denominación de tipo o recurriendo al sistema de conjuntos modulares.

El código antes indicado se refiere únicamente al pedido del cilindro normalizado DNC mediante número de artículo y denominación del tipo. Las variantes únicamente pueden pedirse recurriendo al conjunto modular.

Cilindros normalizados DNC, ISO 15552

FESTO

Hoja de datos

Funcionamiento

DNC-...

Sin detección de posiciones

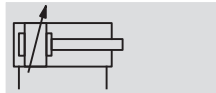
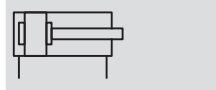

DNC-...-A-...

Con detección de posiciones

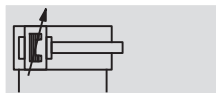
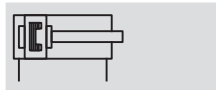

- - Diámetro
32 ... 125 mm
- - Carrera
10 ... 2 000 mm

- - www.festo.com
- Juegos de piezas de repuesto
→ 24



- Cilindros según la norma ISO 15552 (corresponde a las normas anteriores ISO 6431, DIN ISO 6431, VDMA 24 562, NF E 49 003.1 y UNI 10290)



DIN



Datos técnicos generales							
Diámetro del émbolo	32	40	50	63	80	100	125
Conexión neumática	G1/8	G1/4	G1/4	G3/8	G3/8	G1/2	G1/2
Rosca del vástago	M10x1,25	M12x1,25	M16x1,5	M16x1,5	M20x1,5	M20x1,5	M27x2
	K3	M6	M8	M10	M10	M12	M16
	K5	M10	M12	M16	M16	M20	M27
Construcción	Émbolo						
	Vástago						
	Tubo perfilado						
Holgura máxima de giro del vástago [°]	Q ±0,65	±0,6	±0,45	±0,45	±0,45	±0,45	-
Amortiguación	Anillos y discos elásticos en ambos lados						
	Amortiguación neumática regulable en ambos lados						
Carrera de amortiguación PPV [mm]	20	20	22	22	32	32	42
Detección de posiciones	Para detectores de posición						
Tipo de fijación	Con rosca interior						
	Con accesorios						
Posición de montaje	Indistinta						

Importante: Este producto cumple con los estándares ISO 1179-1 e ISO 228-1

Cilindros normalizados DNC, ISO 15552

Hoja de datos

FESTO

Condiciones de funcionamiento y del entorno								
Diámetro del émbolo		32	40	50	63	80	100	125
Fluido de trabajo		Aire comprimido según ISO 8573-1:2010 [7:4:4]						
Nota sobre el fluido de trabajo/mando		Es posible el funcionamiento con aire comprimido lubricado (lo cual requiere seguir utilizando aire lubricado)						
Presión de funcionamiento [bar]		0,6 ... 12						0,6 ... 10
Presión de funcionamiento [bar]	R8	1,5 ... 12						1,5 ... 10
	S11	Después de 10 carreras						
		0,16 ... 12		0,1 ... 12		0,06 ... 12		0,06 ... 10
		Después de 24 horas						
	TT	1 ... 12						-
Temperatura ambiente ¹⁾ [°C]		-20 ... +80						
	S6	0 ... 120						
	TT	-40 ... +80						-
Clase de resistencia a la corrosión ²⁾		2						
	R3	3						
Certificación		Germanischer Lloyd						
ATEX		Tipos especiales → www.festo.com						

1) Tener en cuenta las condiciones de funcionamiento de los detectores

2) Clase de resistencia a la corrosión 2 según norma de Festo 940 070

Válida para piezas expuestas a moderado peligro de corrosión. Piezas exteriores en contacto directo con sustancias usuales en entornos industriales, tales como disolventes, detergentes o lubricantes, con superficies principalmente decorativas.

Clase de resistencia a la corrosión 3 según norma de Festo 940 070

Válida para piezas expuestas a gran peligro de corrosión. Piezas exteriores en contacto directo con sustancias usuales en entornos industriales, tales como disolventes o detergentes, con superficies funcionales.

Fuerzas [N] y energía de impacto [J]								
Diámetro del émbolo		32	40	50	63	80	100	125
Fuerza teórica con 6 bar en avance		483	754	1 178	1 870	3 016	4 712	7 363
	S2/S20	415	633	990	1 682	2 721	4 418	6 881
Fuerza teórica con 6 bar en retroceso		415	633	990	1 682	2 721	4 418	6 881
	S2/S20	415	633	990	1 682	2 721	4 418	6 881
Energía máx. de impacto en las posiciones finales ¹⁾		0,1	0,2	0,2	0,5	0,9	1,2	5

1) Con las variantes K10 S20 disminuye aprox. un 10% la energía admisible del impacto.

Velocidad de impacto admisible:

$$v_{adm.} = \sqrt{\frac{2 \times E_{adm.}}{m_{propia} + m_{carga}}}$$

Masa máxima admisible:

$$m_{carga} = \frac{2 \times E_{adm.}}{v^2} - m_{propia}$$

$v_{adm.}$ Velocidad admisible del impacto
 $E_{adm.}$ Energía máxima admisible del impacto
 m_{propia} Masa móvil (actuador)
 m_{carga} Carga útil móvil

 **Importante**
 Los datos se refieren a los valores máximos posibles. Debe tenerse en cuenta la energía máxima admisible del impacto.

Cilindros normalizados DNC, ISO 15552

Hoja de datos

FESTO

Fuerza transversal F_q en función de la carrera l

Tipo básico

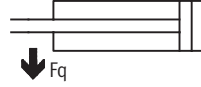
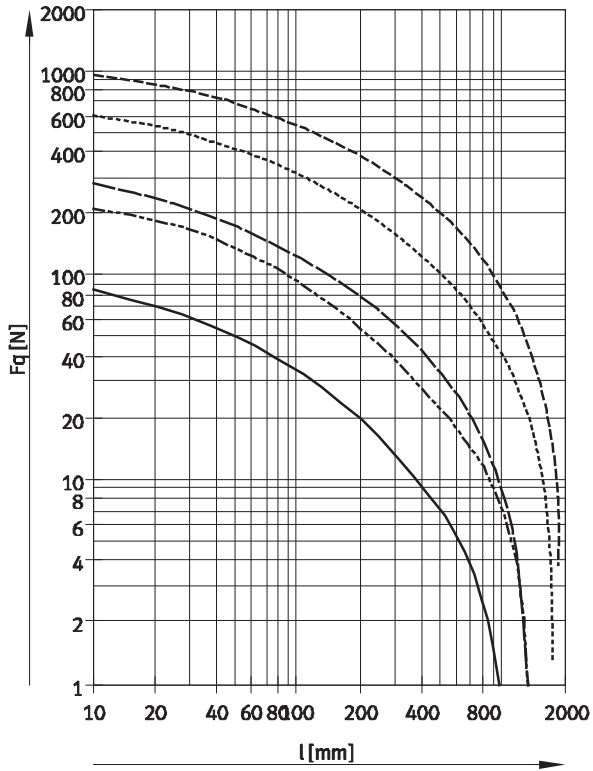

- $\varnothing 32$
- - - $\varnothing 40$
- · - $\varnothing 50/63$
- · · $\varnothing 80/100$
- - - - $\varnothing 125$

Cilindros normalizados DNC, ISO 15552

Hoja de datos

FESTO

Fuerza transversal F_q máx. en función de la carrera l y de la palanca s

Q: Vástago cuadrado

Ø 32

Momento de giro máx. = 800 Nmm / Carrera máx. = 300 mm

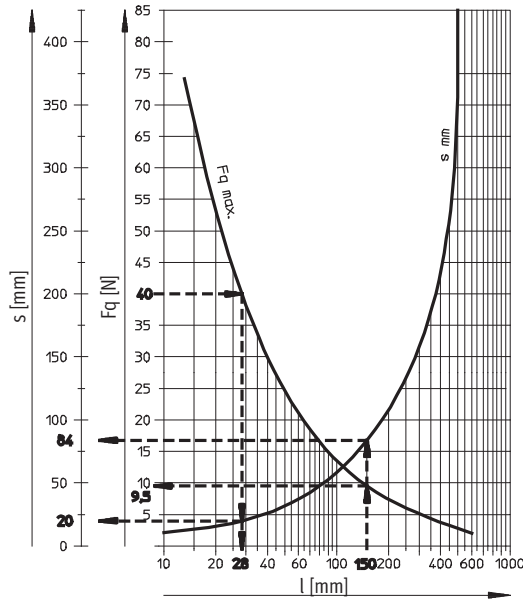

Ø 40

Momento de giro máx. = 1 100 Nmm / Carrera máx. = 400 mm

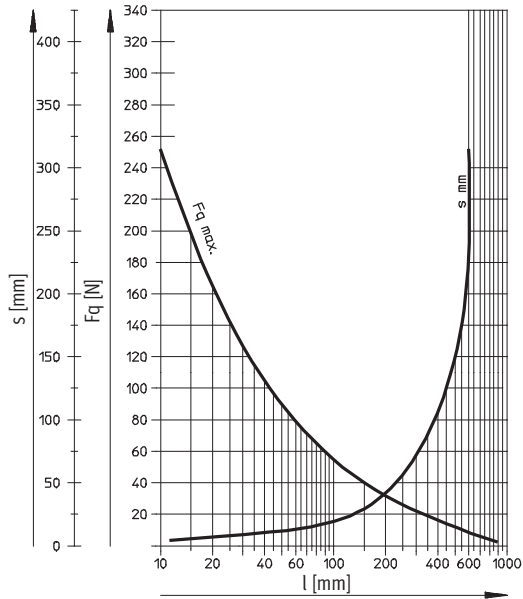

Ø 50/63

Momento de giro máx. = 1 500 Nmm / Carrera máx. = 500 mm

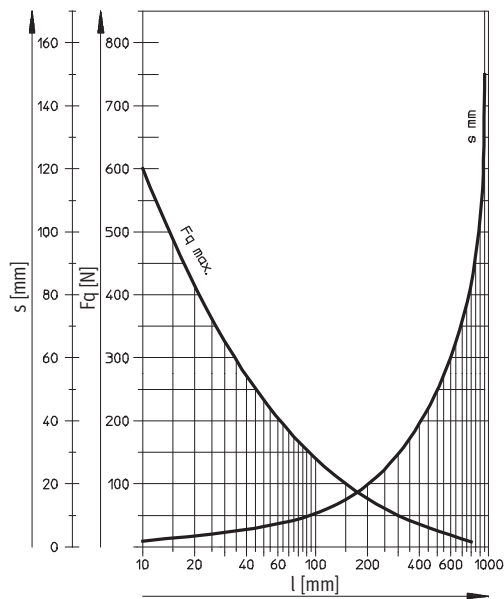

Ø 80/100

Momento de giro máx. = 3 000 Nmm / Carrera máx. = 600 mm

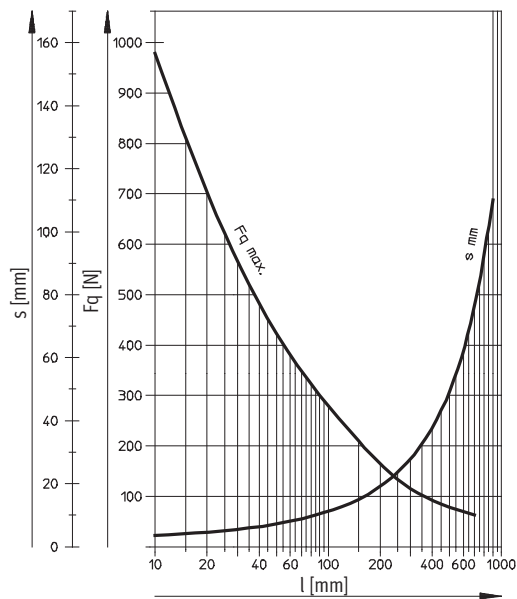

Ejemplos para diámetro de émbolo de 32 mm

Ejemplo 1:

Carrera l = 150 mm

Resultado: permitido

Fuerza transversal F_q = 9,5 N

Palanca s = 84 mm

Ejemplo 2:

Fuerza transversal F_q = 40 N

Resultado: permitido

Carrera l = 28 mm

Palanca s = 20 mm

Ejemplo 3:

Carrera l = 150 mm

Palanca s = 100 mm

F_q = $\frac{\text{Momento de giro máx } 800 \text{ Nmm}}{\text{Palanca } 100 \text{ mm}}$

= 8 N

Resultado: permitido

$F_q = 8 \text{ N} < F_{q\text{máx.}} = 9,5 \text{ N}$

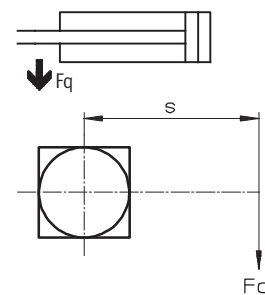

Cilindros normalizados DNC, ISO 15552

FESTO

Hoja de datos

Pesos [g]							
Diámetro del émbolo	32	40	50	63	80	100	125
Tipo básico							
Peso con carrera de 0 mm	517	800	1 260	1 709	2 790	4 653	6 771
Peso adicional por 10 mm de carrera	30	45	64	73	106	115	168
Masa móvil con carrera de 0 mm							
Masa móvil con carrera de 0 mm	162	307	538	663	1 131	1 544	2 809
Masa adicional por 10 mm de carrera	9	16	25	25	38	38	63
Q: Vástago cuadrado							
Peso con carrera de 0 mm	504	738	1 187	1 632	2 652	4 508	-
Peso adicional por 10 mm de carrera	29	41	60	68	99	108	-
Masa móvil con carrera de 0 mm							
Masa móvil con carrera de 0 mm	149	244	465	587	994	1 399	-
Masa adicional por 10 mm de carrera	8	11	20	20	31	31	-
S2: Doble vástago							
Peso con carrera de 0 mm	576	895	1 390	1 917	3 114	5 297	7 529
Peso adicional por 10 mm de carrera	39	61	89	98	144	153	231
Masa móvil con carrera de 0 mm							
Masa móvil con carrera de 0 mm	170	330	560	711	1 200	1 660	2 925
Masa adicional por 10 mm de carrera	18	32	50	50	76	76	126
K10: Vástago galvanizado y pulido							
Peso con carrera de 0 mm	443	655	1 001	1 437	2 302	4 138	5 719
Peso adicional por 10 mm de carrera	24	35	47	57	81	90	127
Masa móvil con carrera de 0 mm							
Masa móvil con carrera de 0 mm	88	162	279	391	643	1 029	1 757
Masa adicional por 10 mm de carrera	3	6	8	9	13	13	22
S2-K10: Doble vástago anodizado y pulido							
Peso con carrera de 0 mm	514	766	1 181	1 676	2 701	4 821	6 674
Peso adicional por 10 mm de carrera	27	40	56	65	94	103	148
Masa móvil con carrera de 0 mm							
Masa móvil con carrera de 0 mm	108	201	351	470	787	1 184	2 070
Masa adicional por 10 mm de carrera	6	11	17	17	26	26	43
TT: Bajas temperaturas							
Peso con carrera de 0 mm	520	876	1 279	2 112	2 972	5 039	-
Peso adicional por 10 mm de carrera	31	46	65	73	108	116	-
Masa móvil con carrera de 0 mm							
Masa móvil con carrera de 0 mm	108	204	363	460	802	1 045	-
Masa adicional por 10 mm de carrera	9	16	25	25	39	39	-
TT-S2: Bajas temperaturas con doble vástago							
Peso con carrera de 0 mm	606	1 020	1 546	2 401	3 453	5 617	-
Peso adicional por 10 mm de carrera	40	62	89	98	147	154	-
Masa móvil con carrera de 0 mm							
Masa móvil con carrera de 0 mm	169	326	573	687	1 199	1 473	-
Masa adicional por 10 mm de carrera	18	32	49	49	77	77	-

Cilindros normalizados DNC, ISO 15552

Hoja de datos

FESTO

Materiales

Vista en sección

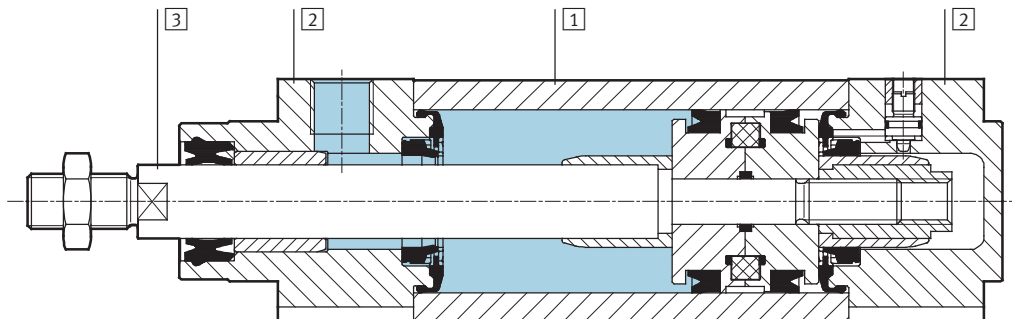

Cilindro normalizado	Tipo básico	K10	R3
1 Tubo perfilado	Aleación forjada de aluminio anodizado liso	Aleación forjada de aluminio anodizado liso	
2 Culatas anterior y posterior	Fundición inyectada de aluminio		
3 Vástago	Acero de aleación fina	Aleación forjada de aluminio anodizado	Acero inoxidable de aleación fina
- Juntas	Poliuretano, caucho nitrílico		
Calidad del material	Conformidad con RoHS		

Cilindro normalizado	R8	S6	S10	S11	TT
1 Tubo perfilado	Aleación forjada de aluminio anodizado liso				
2 Culatas anterior y posterior	Fundición inyectada de aluminio				Recubierto de aluminio
3 Vástago	Acero templado, cromado duro	Acero de aleación fina			
- Juntas	Poliuretano, caucho nitrílico	Caucho fluorado			Poliuretano
Calidad del material	Conformidad con RoHS				

Cilindros normalizados DNC, ISO 15552

FESTO

Hoja de datos

Dimensiones: variantes

Datos CAD disponibles en www.festo.com

Q: Vástago cuadrado

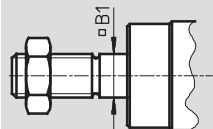

S2: Doble vástago

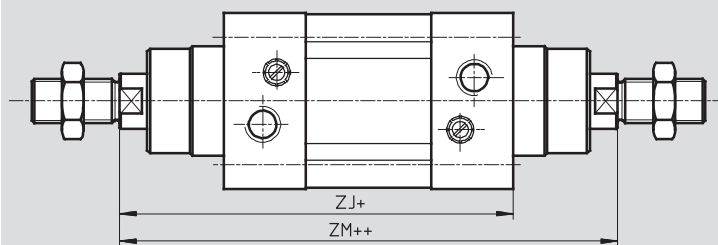

+ = añadir carrera
++ = añadir 2 veces la carrera

S20: Doble vástago hueco

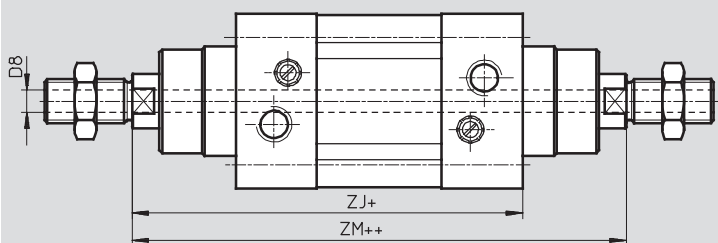

+ = añadir carrera
++ = añadir 2 veces la carrera

Ø [mm]	B1 J	D8 Ø		ZJ	ZM	
			TT			TT
32	10	4,5	4,5	120	148	146,6
40	12	5,5	6	135	167	165,3
50	16	8 ¹⁾	8	143	183	180,3
63	16	8	8	158	199	195,9
80	20	11,7	11,7 ²⁾	174	222	221,1
100	20	11,7	11,7 ²⁾	189	240	239,7
125	–	13	–	225	291	–

- 1) Estrechamiento interior a Ø 5,5 mm
2) Estrechamiento interior a Ø 10,2 mm

Cilindros normalizados DNC, ISO 15552

Hoja de datos

FESTO

Dimensiones: variantes

Datos CAD disponibles en www.festo.com

K2: Prolongación de la rosca exterior del vástago

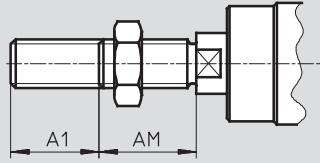

K3: Vástago con rosca interior

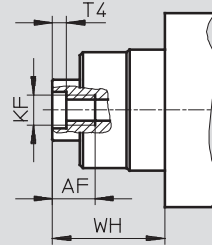

K5: Vástago con rosca especial

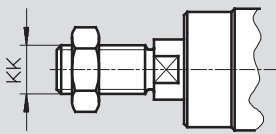

K7: Vástago con hexágono exterior

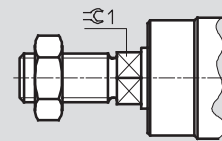

K8: Prolongación del vástago

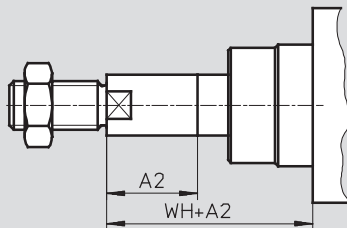

⚠ Importante

En combinación con la variante S2/20, la prolongación del vástago se realiza en un lado.

En combinación con la variante Q, la prolongación podrá realizarse en el extremo cuadrado del vástago.

∅ [mm]	A1 máx.	A2 máx.	AF	AM	KF	KK		T4	WH	H1
						Rosca básica	Rosca especial ¹⁾			
32	35	500	12	22	M6	M10x1,25	M10	2,6	26	10
40	35	500	12	24	M8	M12x1,25	M12	3,3	30	13
50	70	500	16	32	M10	M16x1,5	M16	4,7	37	17
63	70	500	16	32	M10	M16x1,5	M16	4,7	37	17
80	70	500	20	40	M12	M20x1,5	M20	6,1	46	22
100	70	500	20	40	M12	M20x1,5	M20	6,1	51	22
125	70	500	32	54	M16	M27x2	M27	8	65	27

1) Las roscas especiales únicamente pueden ser exteriores. El suministro incluye la tuerca para el vástago roscado.

Cilindros normalizados DNC, ISO 15552



Hoja de datos

Referencias: sin detección de posiciones							
Diámetro del émbolo [mm]	Carrera [mm]	Nº art.	Tipo ¹⁾	Diámetro del émbolo [mm]	Carrera [mm]	Nº art.	Tipo ¹⁾
32	25	163319	DNC-32-25-PPV	40	25	163351	DNC-40-25-PPV
	40	163320	DNC-32-40-PPV		40	163352	DNC-40-40-PPV
	50	163321	DNC-32-50-PPV		50	163353	DNC-40-50-PPV
	80	163322	DNC-32-80-PPV		80	163354	DNC-40-80-PPV
	100	163323	DNC-32-100-PPV		100	163355	DNC-40-100-PPV
	125	163324	DNC-32-125-PPV		125	163356	DNC-40-125-PPV
	160	163325	DNC-32-160-PPV		160	163357	DNC-40-160-PPV
	200	163326	DNC-32-200-PPV		200	163358	DNC-40-200-PPV
	250	163327	DNC-32-250-PPV		250	163359	DNC-40-250-PPV
	320	163328	DNC-32-320-PPV		320	163360	DNC-40-320-PPV
	400	163329	DNC-32-400-PPV		400	163361	DNC-40-400-PPV
500	163330	DNC-32-500-PPV	500	163362	DNC-40-500-PPV		
50	25	163383	DNC-50-25-PPV	63	25	163415	DNC-63-25-PPV
	40	163384	DNC-50-40-PPV		40	163416	DNC-63-40-PPV
	50	163385	DNC-50-50-PPV		50	163417	DNC-63-50-PPV
	80	163386	DNC-50-80-PPV		80	163418	DNC-63-80-PPV
	100	163387	DNC-50-100-PPV		100	163419	DNC-63-100-PPV
	125	163388	DNC-50-125-PPV		125	163420	DNC-63-125-PPV
	160	163389	DNC-50-160-PPV		160	163421	DNC-63-160-PPV
	200	163390	DNC-50-200-PPV		200	163422	DNC-63-200-PPV
	250	163391	DNC-50-250-PPV		250	163423	DNC-63-250-PPV
	320	163392	DNC-50-320-PPV		320	163424	DNC-63-320-PPV
	400	163393	DNC-50-400-PPV		400	163425	DNC-63-400-PPV
500	163394	DNC-50-500-PPV	500	163426	DNC-63-500-PPV		
80	25	163447	DNC-80-25-PPV	100	25	163479	DNC-100-25-PPV
	40	163448	DNC-80-40-PPV		40	163480	DNC-100-40-PPV
	50	163449	DNC-80-50-PPV		50	163481	DNC-100-50-PPV
	80	163450	DNC-80-80-PPV		80	163482	DNC-100-80-PPV
	100	163451	DNC-80-100-PPV		100	163483	DNC-100-100-PPV
	125	163452	DNC-80-125-PPV		125	163484	DNC-100-125-PPV
	160	163453	DNC-80-160-PPV		160	163485	DNC-100-160-PPV
	200	163454	DNC-80-200-PPV		200	163486	DNC-100-200-PPV
	250	163455	DNC-80-250-PPV		250	163487	DNC-100-250-PPV
	320	163456	DNC-80-320-PPV		320	163488	DNC-100-320-PPV
	400	163457	DNC-80-400-PPV		400	163489	DNC-100-400-PPV
500	163458	DNC-80-500-PPV	500	163490	DNC-100-500-PPV		
125	25	163511	DNC-125-25-PPV				
	40	163512	DNC-125-40-PPV				
	50	163513	DNC-125-50-PPV				
	80	163514	DNC-125-80-PPV				
	100	163515	DNC-125-100-PPV				
	125	163516	DNC-125-125-PPV				
	160	163517	DNC-125-160-PPV				
	200	163518	DNC-125-200-PPV				
	250	163519	DNC-125-250-PPV				
	320	163520	DNC-125-320-PPV				
	400	163521	DNC-125-400-PPV				
500	163522	DNC-125-500-PPV					

1) El suministro incluye la tuerca para el vástago roscado.

Cilindros normalizados DNC, ISO 15552



Hoja de datos

Referencias: con detección de posiciones							
Diámetro del émbolo [mm]	Carrera [mm]	Nº art.	Tipo ¹⁾	Diámetro del émbolo [mm]	Carrera [mm]	Nº art.	Tipo ¹⁾
32	20	1922617	DNC-32-20-PPV-A	40	20	1922623	DNC-40-20-PPV-A
	25	163305	DNC-32-25-PPV-A		25	163337	DNC-40-25-PPV-A
	30	1922618	DNC-32-30-PPV-A		30	1922624	DNC-40-30-PPV-A
	40	163306	DNC-32-40-PPV-A		40	163338	DNC-40-40-PPV-A
	50	163307	DNC-32-50-PPV-A		50	163339	DNC-40-50-PPV-A
	60	1922619	DNC-32-60-PPV-A		60	1922625	DNC-40-60-PPV-A
	70	1922620	DNC-32-70-PPV-A		70	1922626	DNC-40-70-PPV-A
	80	163308	DNC-32-80-PPV-A		80	163340	DNC-40-80-PPV-A
	100	163309	DNC-32-100-PPV-A		100	163341	DNC-40-100-PPV-A
	125	163310	DNC-32-125-PPV-A		125	163342	DNC-40-125-PPV-A
	150	1922621	DNC-32-150-PPV-A		150	1922627	DNC-40-150-PPV-A
	160	163311	DNC-32-160-PPV-A		160	163343	DNC-40-160-PPV-A
	200	163312	DNC-32-200-PPV-A		200	163344	DNC-40-200-PPV-A
	250	163313	DNC-32-250-PPV-A		250	163345	DNC-40-250-PPV-A
	300	1922622	DNC-32-300-PPV-A		300	1922628	DNC-40-300-PPV-A
320	163314	DNC-32-320-PPV-A	320	163346	DNC-40-320-PPV-A		
400	163315	DNC-32-400-PPV-A	400	163347	DNC-40-400-PPV-A		
500	163316	DNC-32-500-PPV-A	500	163348	DNC-40-500-PPV-A		
50	20	1922629	DNC-50-20-PPV-A	63	20	1922635	DNC-63-20-PPV-A
	25	163369	DNC-50-25-PPV-A		25	163401	DNC-63-25-PPV-A
	30	1922630	DNC-50-30-PPV-A		30	1922636	DNC-63-30-PPV-A
	40	163370	DNC-50-40-PPV-A		40	163402	DNC-63-40-PPV-A
	50	163371	DNC-50-50-PPV-A		50	163403	DNC-63-50-PPV-A
	60	1922631	DNC-50-60-PPV-A		60	1922637	DNC-63-60-PPV-A
	70	1922632	DNC-50-70-PPV-A		70	1922638	DNC-63-70-PPV-A
	80	163372	DNC-50-80-PPV-A		80	163404	DNC-63-80-PPV-A
	100	163373	DNC-50-100-PPV-A		100	163405	DNC-63-100-PPV-A
	125	163374	DNC-50-125-PPV-A		125	163406	DNC-63-125-PPV-A
	150	1922633	DNC-50-150-PPV-A		150	1922639	DNC-63-150-PPV-A
	160	163375	DNC-50-160-PPV-A		160	163407	DNC-63-160-PPV-A
	200	163376	DNC-50-200-PPV-A		200	163408	DNC-63-200-PPV-A
	250	163377	DNC-50-250-PPV-A		250	163409	DNC-63-250-PPV-A
	300	1922634	DNC-50-300-PPV-A		300	1922640	DNC-63-300-PPV-A
320	163378	DNC-50-320-PPV-A	320	163410	DNC-63-320-PPV-A		
400	163379	DNC-50-400-PPV-A	400	163411	DNC-63-400-PPV-A		
500	163380	DNC-50-500-PPV-A	500	163412	DNC-63-500-PPV-A		

1) El suministro incluye la tuerca para el vástago roscado.

Cilindros normalizados DNC, ISO 15552



Hoja de datos

Referencias: con detección de posiciones			
Diámetro del émbolo [mm]	Carrera [mm]	Nº art.	Tipo ¹⁾
80	20	1922641	DNC-80-20-PPV-A
	25	163433	DNC-80-25-PPV-A
	30	1922642	DNC-80-30-PPV-A
	40	163434	DNC-80-40-PPV-A
	50	163435	DNC-80-50-PPV-A
	60	1922643	DNC-80-60-PPV-A
	70	1922644	DNC-80-70-PPV-A
	80	163436	DNC-80-80-PPV-A
	100	163437	DNC-80-100-PPV-A
	125	163438	DNC-80-125-PPV-A
	150	1922645	DNC-80-150-PPV-A
	160	163439	DNC-80-160-PPV-A
	200	163440	DNC-80-200-PPV-A
	250	163441	DNC-80-250-PPV-A
	300	1922646	DNC-80-300-PPV-A
	320	163442	DNC-80-320-PPV-A
400	163443	DNC-80-400-PPV-A	
500	163444	DNC-80-500-PPV-A	
100	25	163465	DNC-100-25-PPV-A
	40	163466	DNC-100-40-PPV-A
	50	163467	DNC-100-50-PPV-A
	80	163468	DNC-100-80-PPV-A
	100	163469	DNC-100-100-PPV-A
	125	163470	DNC-100-125-PPV-A
	160	163471	DNC-100-160-PPV-A
	200	163472	DNC-100-200-PPV-A
	250	163473	DNC-100-250-PPV-A
	320	163474	DNC-100-320-PPV-A
	400	163475	DNC-100-400-PPV-A
500	163476	DNC-100-500-PPV-A	
125	25	163497	DNC-125-25-PPV-A
	40	163498	DNC-125-40-PPV-A
	50	163499	DNC-125-50-PPV-A
	80	163500	DNC-125-80-PPV-A
	100	163501	DNC-125-100-PPV-A
	125	163502	DNC-125-125-PPV-A
	160	163503	DNC-125-160-PPV-A
	200	163504	DNC-125-200-PPV-A
	250	163505	DNC-125-250-PPV-A
	320	163506	DNC-125-320-PPV-A
	400	163507	DNC-125-400-PPV-A
	500	163508	DNC-125-500-PPV-A

1) El suministro incluye la tuerca para el vástago roscado.

Cilindros normalizados DNC, ISO 15552



Hoja de datos

Referencias: carreras específicas			
Diámetro del émbolo [mm]	Carrera [mm]	Sin detección de posiciones	
		Nº art.	Tipo ¹⁾
32	10 ... 2 000	163318	DNC-32-...-PPV
40	10 ... 2 000	163350	DNC-40-...-PPV
50	10 ... 2 000	163382	DNC-50-...-PPV
63	10 ... 2 000	163414	DNC-63-...-PPV
80	10 ... 2 000	163446	DNC-80-...-PPV
100	10 ... 2 000	163478	DNC-100-...-PPV
125	10 ... 2 000	163510	DNC-125-...-PPV

1) El suministro incluye la tuerca para el vástago roscado.

Referencias: carreras específicas			
Diámetro del émbolo [mm]	Carrera [mm]	Con detección de posiciones	
		Nº art.	Tipo ¹⁾
32	10 ... 2 000	163304	DNC-32-...-PPV-A
40	10 ... 2 000	163336	DNC-40-...-PPV-A
50	10 ... 2 000	163368	DNC-50-...-PPV-A
63	10 ... 2 000	163400	DNC-63-...-PPV-A
80	10 ... 2 000	163432	DNC-80-...-PPV-A
100	10 ... 2 000	163464	DNC-100-...-PPV-A
125	10 ... 2 000	163496	DNC-125-...-PPV-A

1) El suministro incluye la tuerca para el vástago roscado.

Cilindros normalizados DNC, ISO 15552

Referencias: productos modulares



M Indicaciones mínimas			O Opcional							
Nº de artículo	Funcionamiento		Carrera		Detección de posiciones		Tipo de vástago		Rosca interior	
	Diámetro del émbolo		Amortiguación		Antigiro		Rosca exterior prolongada		Especial	
163 302	DNC	32	10 ... 2 000	P	A	Q	S2	...K2	K3	...K5
163 334		40		PPV			S20			
163 366		50								
163 398		63								
163 430		80								
163 462		100								
163 494		125								
Ejemplo de pedido										
163 430	DNC	- 80	- 550	- PPV	- A	- Q	- S2	-	- K3	-

Tablas para realizar los pedidos										
Tamaño	32	40	50	63	80	100	125	Condiciones	Código	Entrada código
M Nº de artículo	163 302	163 334	163 366	163 398	163 430	163 462	163 494			
Funcionamiento	Cilindro normalizado, de doble efecto según ISO 15552								DNC	DNC
Diámetro de émbolo [mm]	32	40	50	63	80	100	125		-...	
Carrera [mm]	10 ... 2 000								-...	
Amortiguación	Anillos y discos elásticos en ambos lados								-P	
	Amortiguación neumática regulable en ambos lados							15	-PPV	
O Detección de posiciones	Para detectores de posición								-A	
Antigiro	Vástago cuadrado						-	2	-Q	
Tipo de vástago	Doble vástago							3	-S2	
	Doble vástago hueco							4	-S20	
Rosca exterior prolongada [mm]	Vástago prolongado con rosca exterior									
	1 ... 35	1 ... 70						5	-...K2	
Rosca interior	Vástago con rosca interior									
	(M6)	(M8)	(M10)	(M10)	(M12)	(M12)	(M16)	6	-K3	
Especial	Vástago con rosca especial									
	M10	M12	M16	M16x2	M20	M20	M27	7	-...K5	

15 PPV Si el diámetro del émbolo es de 125, no con S11

2 Q Carrera máxima: 10 ... 1 500 mm.

En combinación con S2: Vástago cuadrado unilateral en culata.

No con S20, K7, K10, S10, S11, R8

3 S2 En combinación con K2: Prolongación de la rosca en ambos lados.

En combinación con K3: Rosca interior en ambos lados.

En combinación con K5: Rosca especial en ambos lados.

En combinación con K8: Prolongación unilateral del vástago en el lado de la culata anterior.

No con K7, S10, S11

4 S20 Carrera máx.: 850 mm.

En combinación con K8: Prolongación del vástago en el lado.

No con K2, K3, K5, K10, S6, S10, S11, R8

5 K2 No con K3, K10

6 K3 Con K5: Sobre demanda.

No con K7

7 K5 No con K10

Continúa: código de pedido

Cilindros normalizados DNC, ISO 15552

Referencias: productos modulares



→ Opcional

Entrecaras de llave especial		Mayor duración		Baja temperatura		Baja fricción		Junta rascadora
Prolongación del vástago		Termorresistente		Baja velocidad		Protección contra corrosión		
K7	...K8	K10	S6	TT	S10	S11	R3	R8
-	100K8	-	-	-	-	-	-	-

Tablas para realizar los pedidos										
Tamaño	32	40	50	63	80	100	125	Condiciones	Código	Entrada código
↓ Entrecaras de llave especial	Vástago con hexágono exterior							[8]	-K7	
<input type="checkbox"/> Prolongación del vástago [mm]	Prolongación del vástago 1 ... 500								-...K8	
Mayor duración	Vástago de aluminio anodizado de baja fricción							[9]	-K10	
Termorresistente	Juntas termorresistentes hasta máx 120 °C							[10]	-S6	
Baja temperatura [°C]	-40 ... +80							[11]	-TT	
Baja velocidad	Movimientos homogéneos a baja velocidad del vástago							[12]	-S10	
Baja fricción	Baja fricción (menores rozamientos)							[13]	-S11	
Protección contra corrosión	Alta protección contra la corrosión							[14]	-R3	
Junta rascadora	Protección contra polvo								-R8	

- K7** No con Q, S2, K10
- K10** Carrera máx.: 1 000 mm
No con S6, R3, R8
- S6** No con S10, S11, R8
- TT** No con P, Q, K7, K10, S6, S10, S11, R8

- S10** Carrera máx.: 500 mm; más carreras sobre demanda.
No con S11, R3, R8
- S11** Carrera máx.: 500 mm; más carreras sobre demanda.
No con R3, R8
- CT, R3** No con R8

Continúa: código de pedido

- - - - - - - - -

Cilindros normalizados DNC, ISO 15552

FESTO

Referencias

Juegos de piezas de repuesto			
	Nº art.	Tipo	Nº art. Tipo
Diámetro de émbolo	Tipo básico		S6: Juntas termorresistentes máx. 120 °C
32	369 195	DNC-32-...-PPV-(A)	384 214 DNC-32-...-PPV-(A)-S6
40	369 196	DNC-40-...-PPV-(A)	384 215 DNC-40-...-PPV-(A)-S6
50	369 197	DNC-50-...-PPV-(A)	384 216 DNC-50-...-PPV-(A)-S6
63	369 198	DNC-63-...-PPV-(A)	384 217 DNC-63-...-PPV-(A)-S6
80	369 199	DNC-80-...-PPV-(A)	384 218 DNC-80-...-PPV-(A)-S6
100	369 200	DNC-100-...-PPV-(A)	384 219 DNC-100-...-PPV-(A)-S6
125	369 201	DNC-125-...-PPV-(A)	384 220 DNC-125-...-PPV-(A)-S6

Cilindros normalizados DNC-KP, taladros normalizados, con unidad de bloqueo

FESTO

Hoja de datos

Función

DNC-...-KP

Sin detección de posiciones

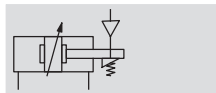
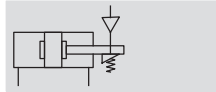

DNC-...-A-...-KP

Con detección de posiciones

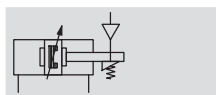
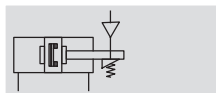

- Diámetro
32 ... 125 mm
- Carrera
10 ... 2 000 mm

- www.festo.com

Juegos de piezas de repuesto

→ 32



- Importante

El uso en aplicaciones de relevancia para la seguridad exige la aplicación de medidas adicionales. En Europa, por ejemplo, las normas incluidas en la directiva de máquinas de la UE.

Sin aplicar medidas adicionales, tal como lo establece la ley, el producto no es apropiado para el uso en aplicaciones relevantes para la seguridad.

Datos técnicos generales

Diámetro del émbolo		32	40	50	63	80	100	125
Conexión neumática	Cilindros	G $\frac{1}{8}$	G $\frac{1}{4}$	G $\frac{1}{4}$	G $\frac{3}{8}$	G $\frac{3}{8}$	G $\frac{1}{2}$	G $\frac{1}{2}$
	KP	M5	G $\frac{1}{8}$	G $\frac{1}{8}$	G $\frac{1}{8}$	G $\frac{1}{8}$	G $\frac{1}{8}$	G $\frac{1}{8}$
Rosca del vástago		M10x1,25	M12x1,25	M16x1,5	M16x1,5	M20x1,5	M20x1,5	M27x2
	K3	M6	M8	M10	M10	M12	M12	M16
	K5	M10	M12	M16	M16	M20	M20	M27
Holgura axial máx. con el vástago bloqueado y sin soportar carga	[mm]	0,5			0,7			1
Construcción	Émbolo							
	Vástago							
	Tubo perfilado							
	Unidad de sujeción							
Amortiguación	Anillos y discos elásticos en ambos lados							
	Amortiguación neumática regulable en ambos lados							
Carrera de amortiguación PPV	[mm]	20	20	22	22	32	32	42
Detección de posiciones		Para detectores de posición						
Tipo de fijación		Con rosca interior						
		Con accesorios						
Posición de montaje		Indistinta						
Tipo de sujeción		En ambos sentidos						

- Importante: Este producto cumple con los estándares ISO 1179-1 e ISO 228-1

Condiciones de funcionamiento y del entorno

Fluido de trabajo	Aire comprimido según ISO 8573-1:2010 [7:4:4]
Nota sobre el fluido de trabajo/mando	Es posible el funcionamiento con aire comprimido lubricado (lo cual requiere seguir utilizando aire lubricado)
Presión de funcionamiento [bar]	1,5 ... 10
Presión mín. de desbloqueo [bar]	3
Temperatura ambiente ¹⁾ [°C]	-10 ... +80
Clase de resistencia a la corrosión ²⁾	2
Certificación	Germanischer Lloyd

1) Tener en cuenta las condiciones de funcionamiento de los detectores

2) Clase de resistencia a la corrosión 2 según norma de Festo 940 070

Válida para piezas expuestas a moderado peligro de corrosión. Piezas exteriores en contacto directo con sustancias usuales en entornos industriales, tales como disolventes, detergentes o lubricantes, con superficies principalmente decorativas.

Cilindros normalizados DNC-KP, taladros normalizados, con unidad de bloqueo

FESTO

Hoja de datos

Energía de impacto [J]							
Diámetro del émbolo	32	40	50	63	80	100	125
Energía máx. de impacto en las posiciones finales	0,1	0,2	0,2	0,5	0,9	1,2	5

Velocidad de impacto admisible:

$$v_{adm.} = \sqrt{\frac{2 \times E_{adm.}}{m_{propia} + m_{carga}}}$$

$v_{adm.}$ Velocidad admisible del impacto

$E_{adm.}$ Energía máxima admisible del impacto

m_{propia} Masa móvil (actuador)

m_{carga} Carga útil móvil

 Importante

Los datos se refieren a los valores máximos posibles. Debe tenerse en cuenta la energía máxima admisible del impacto.

Masa máxima admisible:

$$m_{carga} = \frac{2 \times E_{adm.}}{v^2} - m_{propia}$$

Fuerzas [N]							
Diámetro del émbolo	32	40	50	63	80	100	125
Fuerza teórica con 6 bar en avance	483	754	1 178	1 870	3 016	4 712	7 363
S2	415	633	990	1 682	2 721	4 418	6 881
Fuerza teórica con 6 bar en retroceso	415	633	990	1 682	2 721	4 418	6 881
S2	415	633	990	1 682	2 721	4 418	6 881
Fuerza de sujeción	600	1 000	1 400	2 000	5 000	5 000	7 500

 Importante

La fuerza de sujeción indicada se refiere a la carga estática. En caso de rebasarse el valor correspondiente, es posible que la pieza resbale. Las fuerzas dinámicas que surgen durante el funcionamiento no

deberán ser superiores a la fuerza de sujeción estática. Estando bloqueado el vástago, la unidad de bloqueo no está exenta de holguras si varía la carga.

Accionamiento:

Únicamente deberá soltarse la unidad de bloqueo si las fuerzas que actúan sobre el émbolo se encuentran en equilibrio. De lo contrario, los movimientos bruscos del vástago pueden resultar peligrosos y causar acciden-

tes. El bloqueo de la alimentación de aire comprimido en ambos lados (por ejemplo, mediante una válvula de 5/3 vías) no ofrece la seguridad necesaria.

Cilindros normalizados DNC-KP, taladros normalizados, con unidad de bloqueo

FESTO

Hoja de datos

Fuerza transversal F_q máx. en función de la carrera l

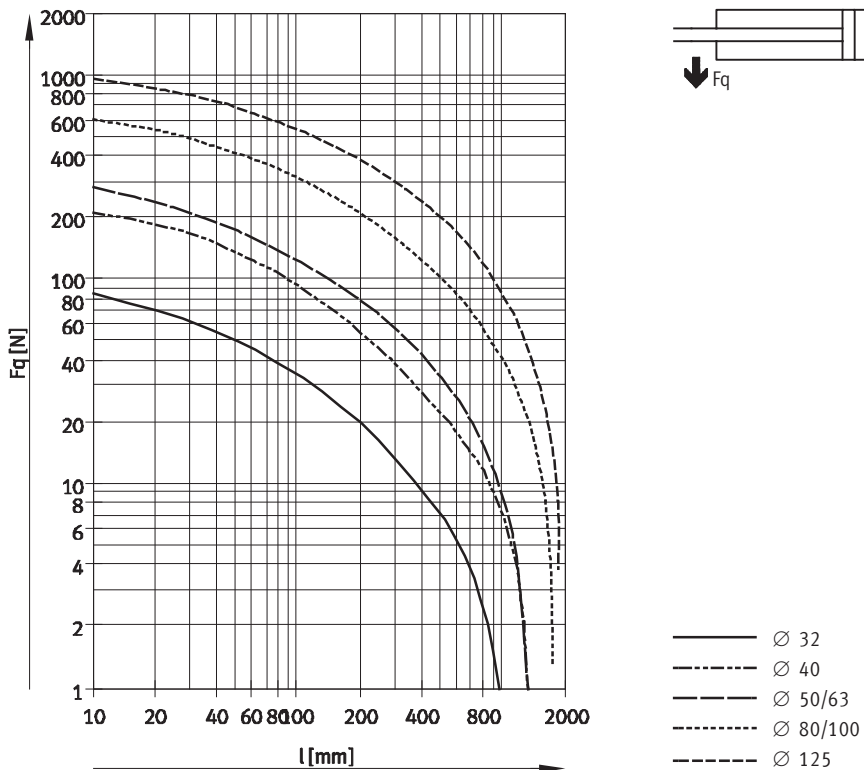

Materiales

Vista en sección

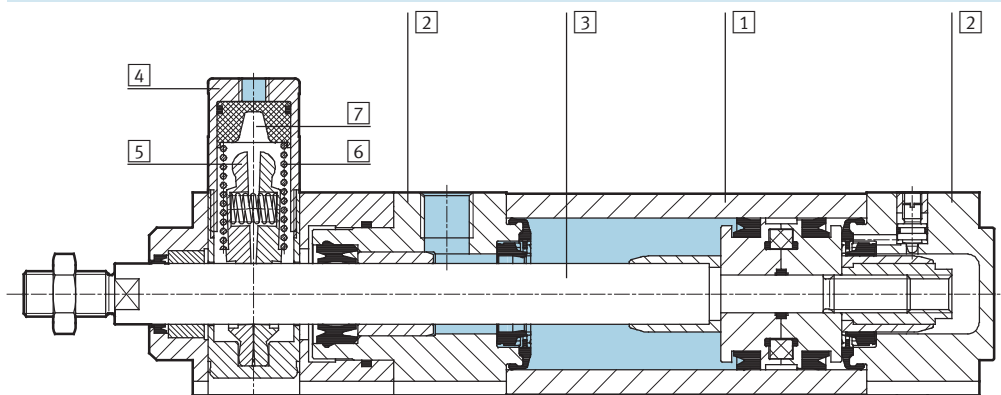

Cilindro normalizado

1	Tubo perfilado	Aleación forjada de aluminio anodizado liso
2	Culatas anterior y posterior	Fundición inyectada de aluminio
3	Vástago	Acero de aleación fina
4	Cuerpo, unidad de bloqueo	Aleación forjada de aluminio anodizado
5	Mordazas	Latón
6	Muelle mecánico	Acero de muelles
7	Émbolo	Poliacetal
-	Juntas	Poliuretano, caucho nitrílico
	Calidad del material	Conformidad con RoHS

Cilindros normalizados DNC-KP, taladros normalizados, con unidad de bloqueo



Hoja de datos

Dimensiones: tipo básico

Datos CAD disponibles en www.festo.com

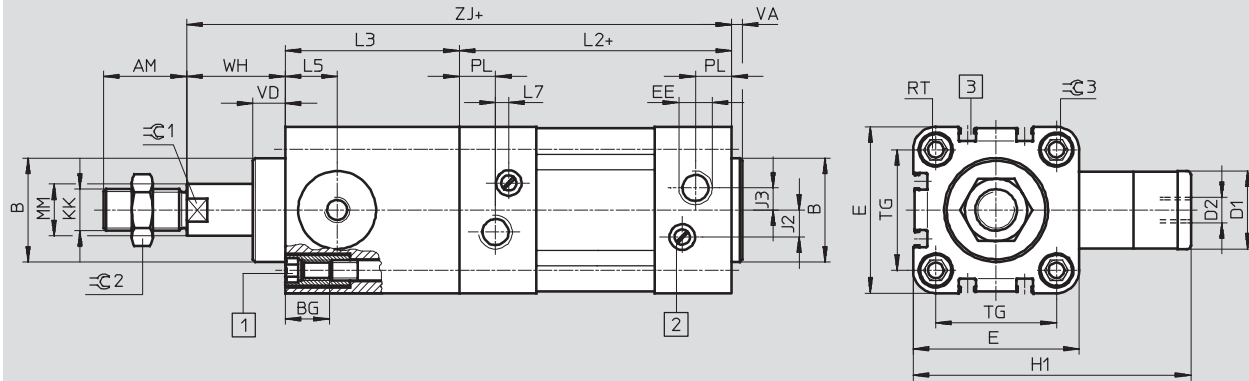

- 1 Tornillo cilíndrico con hexágono y rosca interior para elementos de fijación
 - 2 Tornillo para regular la amortiguación en las posiciones finales
 - 3 Ranura para detectores SME/SMT-8
- + = añadir carrera

∅ [mm]	AM	B ∅ d11	BG	D1 ∅ f9	D2	E	EE	H1	J2	J3	KK	L2	L3
32	22	30	16	20	M5	45	G1/8	67	6	5,2	M10x1,25	94	45
40	24	35	16	24	G1/8	54	G1/4	88	8	6	M12x1,25	105	53
50	32	40	17	30	G1/8	64	G1/4	107	10,4	8,5	M16x1,5	106	67
63	32	45	17	38	G1/8	75	G3/8	123	12,4	10	M16x1,5	121	76
80	40	45	17	48	G1/8	93	G3/8	165,5	12,5	8	M20x1,5	128	95
100	40	55	17	48	G1/8	110	G1/2	174	12	10	M20x1,5	138	98
125	54	60	22	65	G1/8	134	G1/2	207	13	8	M27x2	160	125

∅ [mm]	L5	L7	MM ∅	PL	RT	TG	VA	VD	WH	ZJ	∅C1	∅C2	∅C3
32	14	3,3	12	15,6	M6	32,5	4	11,5	26	165	10	16	6
40	16	3,6	16	14	M6	38	4	11,5	30	188	13	18	6
50	20	5,1	20	14	M8	46,5	4	11	37	210	17	24	8
63	24	6,6	20	17	M8	56,5	4	11	37	234	17	24	8
80	31,5	10,5	25	16,4	M10	72	4	12,5	46	269	22	30	6
100	31	8	25	18,8	M10	89	4	12	51	287	22	30	6
125	42	14	32	18	M12	110	6	27,5	65	350	27	36	8

Importante: Este producto cumple con los estándares ISO 1179-1 e ISO 228-1

- Importante
Las dimensiones de las combinaciones de cilindro y válvula constan en la página → 44

Cilindros normalizados DNC-KP, taladros normalizados, con unidad de bloqueo



Hoja de datos

Dimensiones: variantes

Datos CAD disponibles en www.festo.com

Q: Vástago cuadrado

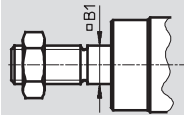

- Importante

Unidad de bloqueo y variante Q sólo en combinación con S2.

S2: Doble vástago

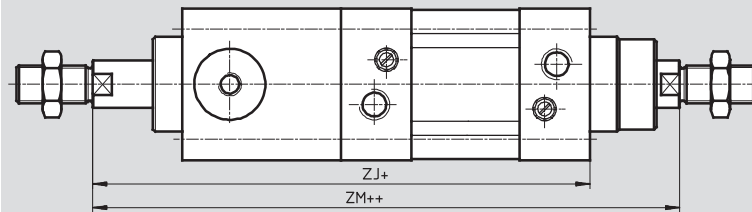

+ = añadir carrera
++ = añadir 2 veces la carrera

- Importante

Las roscas en los extremos de los vástagos son iguales.

En combinación con la variante Q, el vástago del lado izquierdo es

redondo, mientras que el del lado derecho es cuadrado. La unidad de

bloqueo se monta en el vástago redondo del lado izquierdo.

K2: Prolongación de la rosca exterior del vástago

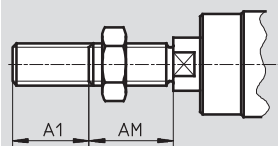

K3: Vástago con rosca interior

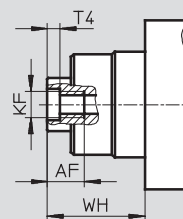

K5: Vástago con rosca especial

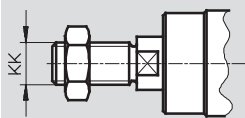

K7: Vástago con hexágono exterior

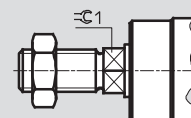

K8: Prolongación del vástago

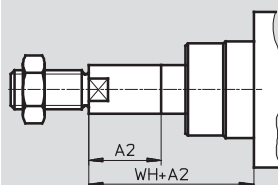

- Importante

En combinación con la variante S2, la prolongación del vástago se realiza en un lado. La unidad de bloqueo no

se monta en el lado no prolongado del vástago. Si, adicionalmente, se desea una combinación con la

variante Q, la prolongación únicamente podrá realizarse en el extremo cuadrado del vástago.

Ø [mm]	A1 máx.	A2 máx.	AF	AM	B1 J	KF	KK		T4	WH	ZJ	ZM	≈C1
							Rosca básica	Rosca especial ¹⁾					
32	35	500	12	22	10	M6	M10x1,25	M10	2,6	26	165	193	10
40	35	500	12	24	12	M8	M12x1,25	M12	3,3	30	188	220	13
50	70	500	16	32	16	M10	M16x1,5	M16	4,7	37	210	250	17
63	70	500	16	32	16	M10	M16x1,5	M16	4,7	37	234	275	17
80	70	500	20	40	20	M12	M20x1,5	M20	6,1	46	269	317	22
100	70	500	20	40	20	M12	M20x1,5	M20	6,1	51	287	338	22
125	70	500	32	54	-	M16	M27x2	M27	8	65	350	416	27

1) Las roscas especiales únicamente pueden ser exteriores. El suministro incluye la tuerca para el vástago roscado.

Cilindros normalizados DNC-KP, taladros normalizados, con unidad de bloqueo



Referencias: productos modulares

M Indicaciones mínimas					O Opcional		
Nº de artículo	Función	Diámetro del émbolo	Carrera	Amortiguación	Detección de posiciones	Antigiro	Tipo de vástago
163 302	DNC	32	10 ... 2000	P PPV	A	Q	S2
163 334		40					
163 366		50					
163 398		63					
163 430		80					
163 462		100					
163 494		125					
Ejemplo de pedido							
163 430	DNC	- 80	- 550	- PPV	- A	- Q	- S2

Tablas para realizar los pedidos											
Tamaño	32	40	50	63	80	100	125	Condiciones	Código	Entrada código	
M Nº de artículo	163 302	163 334	163 366	163 398	163 430	163 462	163 494				
Funcionamiento	Cilindro normalizado de doble efecto, patrón de taladros normalizado, con unidad de bloqueo								DNC	DNC	
Diámetro de émbolo [mm]	32	40	50	63	80	100	125		-...		
Carrera [mm]	10 ... 2000									-...	
Amortiguación	Anillos y discos elásticos en ambos lados									-P	
	Amortiguación neumática regulable en ambos lados									-PPV	
O Detección de posiciones	Para detectores de posición									-A	
Antigiro	Vástago cuadrado						-		[1]	-Q	
↓ Tipo de vástago	Doble vástago								[2]	-S2	

[1] Q Carrera máxima: 10 ... 1 500 mm
 En combinación con S2: Vástago cuadrado unilateral en culata
 En combinación con KP: Suministrable sólo con S2
 No con K7

[2] S2 En combinación con K2: Prolongación de la rosca en ambos lados
 En combinación con K3: Rosca interior en ambos lados
 En combinación con K5: Rosca especial en ambos lados
 En combinación con K8: Prolongación unilateral del vástago en el lado de la culata anterior
 En combinación con KP: Unidad de fijación en la culata posterior
 No con K7

Continúa: código de pedido

Cilindros normalizados DNC-KP, taladros normalizados, con unidad de bloqueo

FESTO

Referencias

Juegos de piezas de repuesto		
	Nº art.	Tipo
Diámetro de émbolo	Tipo básico	
32	369 195	DNC-32-...-PPV-(A)
40	369 196	DNC-40-...-PPV-(A)
50	369 197	DNC-50-...-PPV-(A)
63	369 198	DNC-63-...-PPV-(A)
80	369 199	DNC-80-...-PPV-(A)
100	369 200	DNC-100-...-PPV-(A)
125	369 201	DNC-125-...-PPV-(A)

Cilindros normalizados DNC-EL, con bloqueo en los finales de carrera

FESTO

Hoja de datos

Función

DNC-...-A-...-EL

Con detección de posiciones

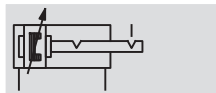
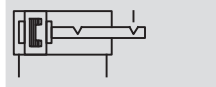

www.festo.com

Juegos de piezas de repuesto

→ 24

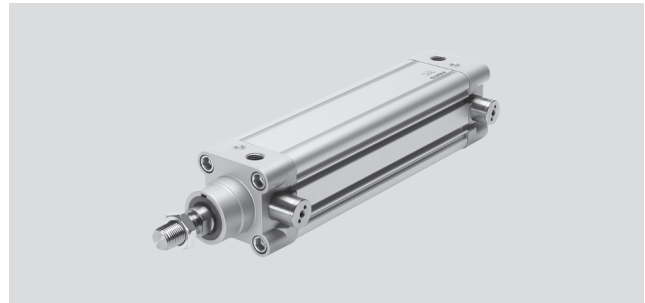

∅ - Diámetro
32 ... 100 mm

┆ - Carrera
10 ... 2 000 mm

⚠ - Importante

El uso en aplicaciones de relevancia para la seguridad exige la aplicación de medidas adicionales. En Europa, por ejemplo, las normas incluidas en la directiva de máquinas de la UE.

Sin aplicar medidas adicionales, tal como lo establece la ley, el producto no es apropiado para el uso en aplicaciones relevantes para la seguridad.

Datos técnicos generales							
Diámetro del émbolo		32	40	50	63	80	100
Conexión neumática	Cilindro	G1/8	G1/4	G1/4	G3/8	G3/8	G1/2
	EL	M3		M5			
Rosca del vástago		M10x1,25	M12x1,25	M16x1,5	M16x1,5	M20x1,5	M20x1,5
Holgura axial máxima con bloqueo en la posición final	[mm]	≤ 1,3				≤ 2,1	
Construcción		Émbolo					
		Vástago					
		Tubo perfilado					
Bloqueo en los finales de carrera	ELB	En ambos sentidos					
	ELV	Delante					
	ELH	Detrás					
Amortiguación		Anillos y discos elásticos en ambos lados					
		Amortiguación neumática regulable en ambos lados					
Carrera de amortiguación		20	20	22	22	32	32
PPV [mm]	EL	8,2	8,3	7,3	10,8	9,8	11,8
Detección de posiciones		Para detectores de posición					
Tipo de fijación		Con rosca interior					
		Con accesorios					
Posición de montaje		Indistinta					

⚠ - Importante: Este producto cumple con los estándares ISO 1179-1 e ISO 228-1

⚠ - Importante

- El bloqueo de las posiciones finales sólo funciona en combinación con cilindros de doble efecto con estrangulación del aire de escape. Así se tiene la seguridad que antes de iniciarse el movimiento, el bloqueo está abierto completamente.
- No debe sustituirse el bloqueo de final de carrera por un tornillo o similar, ya que al introducir demasiado el tornillo, es posible que el funcionamiento sea deficiente.
- No deberá cerrarse el taladro del aire de escape.
- El bloqueo puede realizarse partiendo desde cualquier posición, desplazando el actuador mecánicamente a su posición final.
- De acuerdo con su propósito, el bloqueo de las posiciones finales evita que la pieza se caiga en caso de una caída de presión.
- Si se regula una amortiguación demasiado dura (cerrada en más de un 50 por ciento), es posible que el perno de bloqueo no quede encastrado correctamente, por lo que se cierra prematuramente.

Cilindros normalizados DNC-EL, con bloqueo en los finales de carrera

FESTO

Hoja de datos

Condiciones de funcionamiento y del entorno						
Diámetro del émbolo	32	40	50	63	80	100
Fluido de trabajo	Aire comprimido según ISO 8573-1:2010 [7:4:4]					
Nota sobre el fluido de trabajo/mando	Es posible el funcionamiento con aire comprimido lubricado (lo cual requiere seguir utilizando aire lubricado)					
Presión de funcionamiento [bar]	2,5 ... 12		1,5 ... 12			
Temperatura ambiente ¹⁾ [°C]	-20 ... +80					
Clase de resistencia a la corrosión ²⁾	2					
Certificación	Germanischer Lloyd					

1) Tener en cuenta las condiciones de funcionamiento de los detectores

2) Clase de resistencia a la corrosión 2 según norma de Festo 940 070

Válida para piezas expuestas a moderado peligro de corrosión. Piezas exteriores en contacto directo con sustancias usuales en entornos industriales, tales como disolventes, detergentes o lubricantes, con superficies principalmente decorativas.

Energía de impacto [J]						
Diámetro del émbolo	32	40	50	63	80	100
Energía máx. de impacto en las posiciones finales	0,1	0,2	0,2	0,5	0,9	1,2

Velocidad de impacto admisible:

$$v_{adm.} = \sqrt{\frac{2 \times E_{adm.}}{m_{propia} + m_{carga}}}$$

$v_{adm.}$ Velocidad admisible del impacto
 $E_{adm.}$ Energía máxima admisible del impacto

Masa máxima admisible:

$$m_{carga} = \frac{2 \times E_{adm.}}{v^2} - m_{propia}$$

m_{propia} Masa móvil (actuador)
 m_{carga} Carga útil móvil

 **Importante**
 Los datos se refieren a los valores máximos posibles. Debe tenerse en cuenta la energía máxima admisible del impacto.

Fuerzas [N]						
Diámetro del émbolo	32	40	50	63	80	100
Fuerza teórica con 6 bar en avance	483	754	1 178	1 870	3 016	4 712
Fuerza teórica con 6 bar en retroceso	415	633	990	1 682	2 721	4 418
Fuerza de sujeción	500		2 000		5 000	

Ejemplo de configuración

 **Importante**
 Al configurar los cilindros neumáticos, se recomienda aprovechar únicamente el 50 por ciento de las fuerzas teóricas indicadas (véase arriba).

Valores conocidos:
 Posición de montaje = vertical
 Masa de la pieza = 44 kg
 $F = m \times g = 44 \text{ kg} \times 9,81 \text{ m/s}^2 = 431,6 \text{ N}$

Incógnita:
 Diámetro apropiado del émbolo

Revisión con diámetro de émbolo de 32 mm:
 Fuerza teórica con 6 bar en avance = 483 N
 50% de la fuerza teórica = 241,5 N
 Fuerza de sujeción estática del émbolo de 32 mm = 500 N
 Siendo la masa de la pieza de 44 kg (431,6 N), la fuerza de sujeción estática del bloqueo en el final de carrera se encuentra dentro del margen admisible (máx. 500 N); sin embargo, en ese caso se aprovecharía el 89 por ciento de la capacidad de carga del cilindro.
El resultado:
 Por ello, en esta aplicación se recomienda utilizar un cilindro con diámetro de 40 mm.

Cilindros normalizados DNC-EL, con bloqueo en los finales de carrera

FESTO

Hoja de datos

Fuerza transversal F_q máx. en función de la carrera l

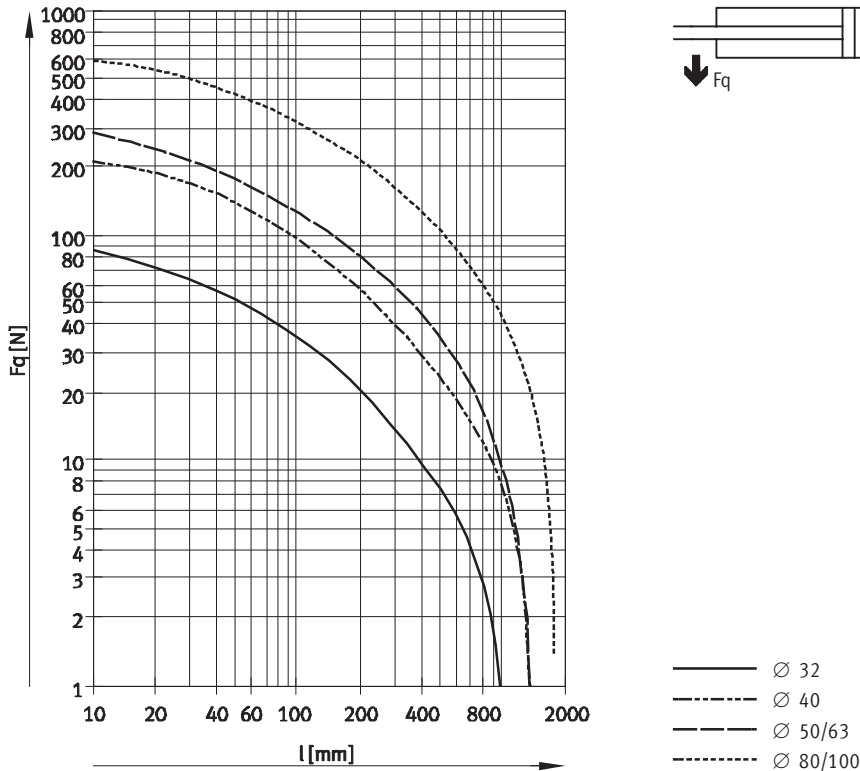

Pesos [g]						
Diámetro del émbolo	32	40	50	63	80	100
Tipo básico						
Peso con carrera de 0 mm	537	820	1 320	1 769	2 970	4 833
Peso adicional por 10 mm de carrera	30	45	64	73	106	115
S2: Doble vástago						
Peso con carrera de 0 mm	596	915	1 450	1 977	3 294	5 477
Peso adicional por 10 mm de carrera	39	61	89	98	144	153

Materiales

Vista en sección

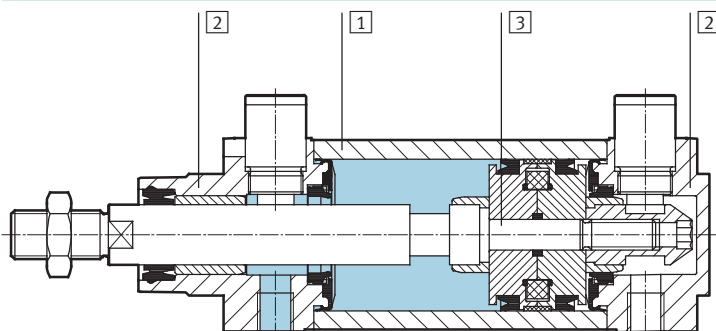

Cilindro normalizado	
1	Tubo perfilado Aleación forjada de aluminio anodizado liso
2	Culatas anterior y posterior Fundición inyectada de aluminio
3	Vástago Acero de aleación fina
-	Juntas Poliuretano, caucho nitrílico
-	Calidad del material Conformidad con RoHS

Cilindros normalizados DNC-EL, con bloqueo en los finales de carrera



Hoja de datos

Dimensiones: tipo básico

Datos CAD disponibles en www.festo.com

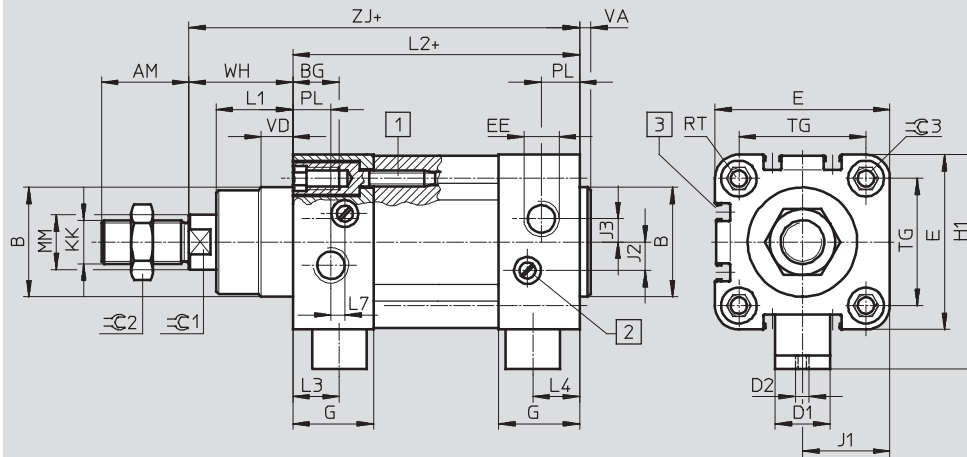

- 1 Tornillo cilíndrico con hexágono y rosca interior para elementos de fijación
- 2 Tornillo para regular la amortiguación en las posiciones finales
- 3 Ranura para detectores
- + = añadir carrera

Dimensiones: variantes

Datos CAD disponibles en www.festo.com

S2: Doble vástago

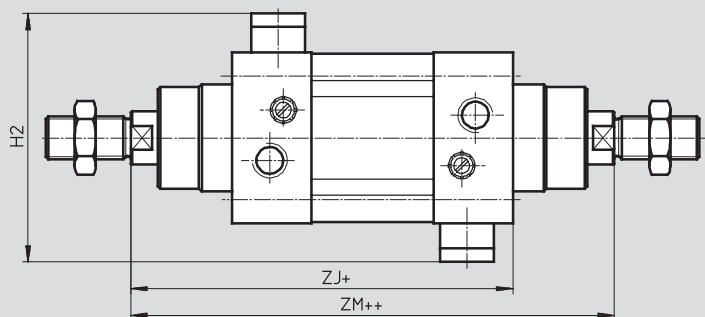

- + = añadir carrera
- ++ = añadir 2 veces la carrera

∅ [mm]	AM	B ∅ d11	BG	D1 ∅ f8	D2	E	EE	G	H1	H2	J1	J2	J3	KK	L1
32	22	30	16	13	M3	45	G1/8	25,1	57,5	70	22,5	6	5,2	M10x1,25	18
40	24	35	16	13	M3	54	G1/4	29,6	64	74	27	8	6	M12x1,25	21,5
50	32	40	17	20	M5	64	G1/4	29,6	78,5	93	32	10,4	8,5	M16x1,5	28
63	32	45	17	20	M5	75	G3/8	35,6	84,5	93	37,5	12,4	10	M16x1,5	28,5
80	40	45	17	20	M5	93	G3/8	35,9	104,5	116	46,5	12,5	8	M20x1,5	34,7
100	40	55	17	20	M5	110	G1/2	38,8	113,5	116	55	12	10	M20x1,5	38,2

∅ [mm]	L2	L3	L4	L7	MM ∅	PL	RT	TG	VA	VD	WH ±2	ZM	ZJ	C1	C2	C3
32	94	13,8	12	3,3	12	15,6	M6	32,5	4	10	26	148	120	10	16	6
40	105	16,6	16,6	3,6	16	14	M6	38	4	10,5	30	167	135	13	18	6
50	106	17,1	17,1	5,1	20	14	M8	46,5	4	11,5	37	183	143	17	24	8
63	121	16,6	16,6	6,6	20	17	M8	56,5	4	15	37	199	158	17	24	8
80	128	19,9	19,9	10,5	25	16,4	M10	72	4	15,7	46	222	174	22	30	6
100	138	22,8	22,8	8	25	18,8	M10	89	4	19,2	51	240	189	22	30	6

Importante: Este producto cumple con los estándares ISO 1179-1 e ISO 228-1

Cilindros normalizados DNC-EL, con bloqueo en los finales de carrera

Hoja de datos

Dimensiones: variantes

Datos CAD disponibles en www.festo.com

K2: Prolongación de la rosca exterior del vástago

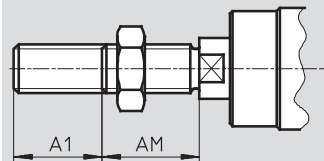

K3: Vástago con rosca interior

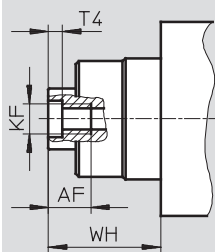

K5: Vástago con rosca especial

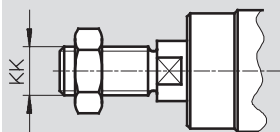

K8: Prolongación del vástago

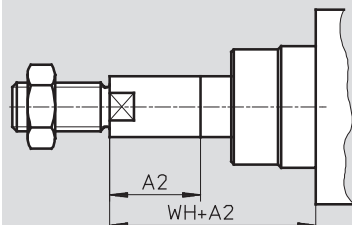

Importante

En combinación con la variante S2, la prolongación del vástago se realiza en un lado.

∅ [mm]	A1 máx.	A2 máx.	AF	AM	KF	KK		T4	WH	≈G1
						Rosca básica	Rosca especial ¹⁾			
32	35	500	12	22	M6	M10x1,25	M10	2,6	26	10
40	35	500	12	24	M8	M12x1,25	M12	3,3	30	13
50	70	500	16	32	M10	M16x1,5	M16	4,7	37	17
63	70	500	16	32	M10	M16x1,5	M16	4,7	37	17
80	70	500	20	40	M12	M20x1,5	M20	6,1	46	22
100	70	500	20	40	M12	M20x1,5	M20	6,1	51	22

1) Las roscas especiales únicamente pueden ser exteriores. El suministro incluye la tuerca para el vástago roscado.

Cilindros normalizados DNC-EL, con bloqueo en los finales de carrera



Referencias: producto modular

M Indicaciones mínimas					O Opcional →	
Nº de artículo	Funcionamiento	Diámetro del émbolo	Carrera	Amortiguación	Detección de posiciones	Tipo de vástago
163 302	DNC	32	10 ... 2 000	P PPV	A	S2
163 334		40				
163 366		50				
163 398		63				
163 430		80				
163 462		100				
Ejemplo de pedido						
163 430	DNC	- 80	- 550	- PPV	- A	- S2

Tablas para realizar los pedidos									
Tamaño	32	40	50	63	80	100	Condiciones	Código	Entrada código
M Nº de artículo	163 302	163 334	163 366	163 398	163 430	163 462			
Funcionamiento	Cilindro normalizado de doble efecto, patrón de taladros normalizado, con bloqueo en las posiciones finales							DNC	DNC
Diámetro de émbolo [mm]	32	40	50	63	80	100		-...	
Carrera [mm]	10 ... 2 000								-...
Amortiguación	Anillos y discos elásticos en ambos lados								-P
	Amortiguación neumática regulable en ambos lados								-PPV
O Detección de posiciones	Para detectores de posición								-A
↓ Tipo de vástago	Doble vástago						1		-S2

- 1 S2 En combinación con K2: Prolongación de la rosca en ambos lados
 En combinación con K3: Rosca interior en ambos lados
 En combinación con K5: Rosca especial en ambos lados

Continúa: código de pedido

Cilindros normalizados DNC-EL, con bloqueo en los finales de carrera



Referencias: productos modulares

→ <input type="checkbox"/> Opcional				<input type="checkbox"/> M
Rosca exterior prolongada	Rosca interior	Especial	Prolongación del vástago	Endlock
...K2	K3	...K5	...K8	ELB ELV ELH
-	- K3	-	- 100K8	-

Tablas para realizar los pedidos									
Tamaño	32	40	50	63	80	100	Condiciones	Código	Entrada código
<input type="checkbox"/> 0 Rosca exterior prolongada [mm]	Vástago prolongado con rosca exterior						<input type="checkbox"/> 2	...K2	
	1 ... 35	1 ... 70							
<input type="checkbox"/> 1 Rosca interior	Vástago con rosca interior						<input type="checkbox"/> 3	-K3	
	(M6)	(M8)	(M10)	(M10)	(M12)	(M12)			
<input type="checkbox"/> 1 Especial	Vástago con rosca especial							...K5	
	M10	M12	M16	M16	M20	M20			
<input type="checkbox"/> 1 Prolongación del vástago [mm]	Prolongación del vástago							...K8	
	1 ... 500								
<input type="checkbox"/> M Bloqueo en los finales de carrera	En ambos sentidos						<input type="checkbox"/> 4	-ELB	
	Delante						<input type="checkbox"/> 4	-ELV	
	Detrás						<input type="checkbox"/> 4	-ELH	

- 2 K2 No con K3
- 3 K3 Con K5: a petición
- 4 ELB, ELV, ELH En combinación con K8 y S2, únicamente sobre demanda

Continúa: código de pedido

- - - - -

Cilindros normalizados DNC-V1 ... V6, combinación de cilindro y válvula



Hoja de datos

Funcionamiento

DNC-...

Sin detección de posiciones

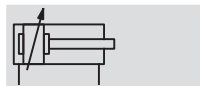

DNC-...-A-...

Con detección de posiciones

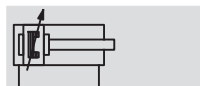
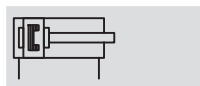

- - Diámetro
32 ... 100 mm
- - Carrera
100 ... 2 000 mm

- - www.festo.com

Juegos de piezas de repuesto

→ 32

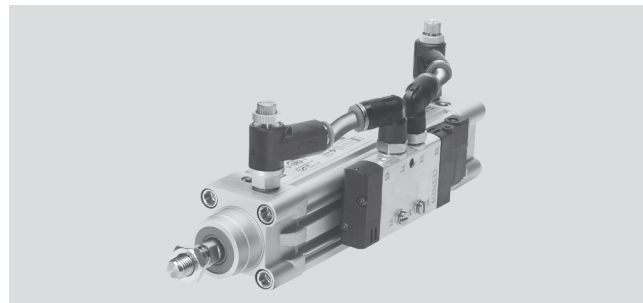

Variantes de válvulas

Válvula monoestable, vástago retraído



DNC-...-V1

Montaje lado derecho

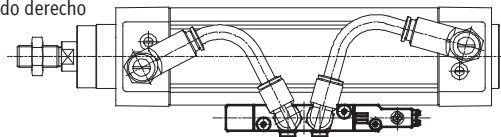

DNC-...-V4

Montaje lado izquierdo

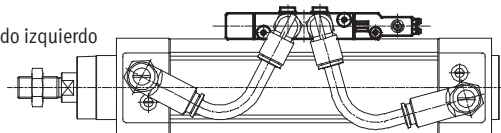

Válvula biestable, vástago retraído

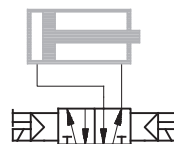

DNC-...-V3

Montaje lado derecho

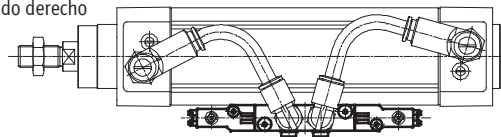

DNC-...-V6

Montaje lado izquierdo

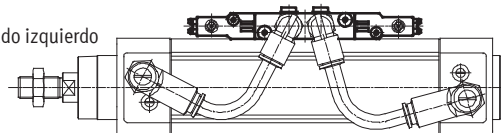

Válvula monoestable, vástago avanzado

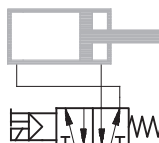

DNC-...-V2

Montaje lado derecho

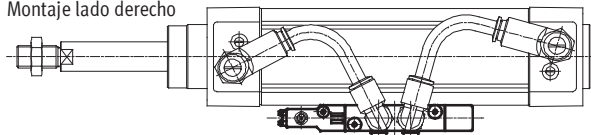

DNC-...-V5

Montaje lado izquierdo

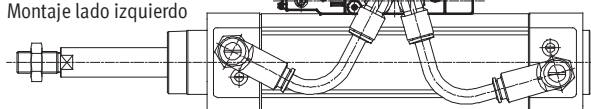

- - **Importante**
Las indicaciones de derecha e izquierda se refieren al vástago visto por delante.

En este ejemplo, la válvula está montada en el lado derecho.

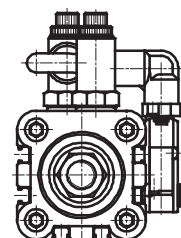

Cilindros normalizados DNC-V1 ... V6, combinación de cilindro y válvula

FESTO

Hoja de datos

Datos técnicos generales						
Diámetro del émbolo	32	40	50	63	80	100
Cilindro						
Conexión neumática	G $\frac{1}{8}$	G $\frac{1}{4}$	G $\frac{1}{4}$	G $\frac{3}{8}$	G $\frac{3}{8}$	G $\frac{1}{2}$
Rosca del vástago	M10x1,25	M12x1,25	M16x1,5	M16x1,5	M20x1,5	M20x1,5
	K3	M6	M8	M10	M10	M12
	K5	M10	M12	M16	M16	M20
Construcción	Émbolo					
	Vástago					
	Tubo perfilado					
Amortiguación	Anillos y discos elásticos en ambos lados					
	Amortiguación neumática regulable en ambos lados					
Carrera de amortiguación [mm]	20	20	22	22	32	32
PPV						
Detección de posiciones	Para detectores de posición					
Tipo de fijación	Con rosca interior					
	Con accesorios					
Posición de montaje	Indistinta					
Válvula						
					Referencias: válvulas y accesorios → 48	
Válvula	monoes- table	CPE14-M1BH-5L- $\frac{1}{8}$		CPE18-M1H-5L- $\frac{1}{4}$		CPE24-M1H-5L- $\frac{3}{8}$
	biestable	CPE14-M1BH-5J- $\frac{1}{8}$		CPE18-M1H-5J- $\frac{1}{4}$		CPE24-M1H-5J- $\frac{3}{8}$
Conexión neumática	G $\frac{1}{8}$		G $\frac{1}{4}$		G $\frac{3}{8}$	
Construcción	Válvula de corredera					
Tipo de fijación	con conjunto de fijación					
Tensión de funcionamiento [V DC]	24 +10/-15%					
Consumo [W]	1		1,5			
Tiempo de utilización	100%					
Clase de protección con conector	IP65					

Importante: Este producto cumple con los estándares ISO 1179-1 e ISO 228-1

Condiciones de funcionamiento y del entorno						
Diámetro del émbolo	32	40	50	63	80	100
Fluido de trabajo	Aire comprimido según ISO 8573-1:2010 [7:4:4]					
Nota sobre el fluido de trabajo/mando	Es posible el funcionamiento con aire comprimido lubricado (lo cual requiere seguir utilizando aire lubricado)					
Presión de funcionamiento [bar]	3 ... 8		2,5 ... 10			
Temperatura ambiente ¹⁾ [°C]	0 ... +50					
Clase de resistencia a la corrosión ²⁾	2					
Certificación	Germanischer Lloyd					

1) Tener en cuenta las condiciones de funcionamiento de los detectores

2) Clase de resistencia a la corrosión 2 según norma de Festo 940 070

Válida para piezas expuestas a moderado peligro de corrosión. Piezas exteriores en contacto directo con sustancias usuales en entornos industriales, tales como disolventes, detergentes o lubricantes, con superficies principalmente decorativas.

Cilindros normalizados DNC-V1 ... V6, combinación de cilindro y válvula



Hoja de datos

Fuerzas [N] y energía de impacto [J]						
Diámetro del émbolo	32	40	50	63	80	100
Fuerza teórica con 6 bar en avance	483	754	1 178	1 870	3 016	4 712
S2/S20	415	633	990	1 682	2 721	4 418
Fuerza teórica con 6 bar en retroceso	415	633	990	1 682	2 721	4 418
S2/S20	415	633	990	1 682	2 721	4 418
Energía máx. de impacto en las posiciones finales ¹⁾	0,1	0,2	0,2	0,5	0,9	1,2

1) Con las variantes K10 S20 disminuye aprox. un 10% la energía admisible del impacto.

Velocidad de impacto admisible:

$$v_{adm.} = \sqrt{\frac{2 \times E_{adm.}}{m_{propia} + m_{carga}}}$$

Masa máxima admisible:

$$m_{carga} = \frac{2 \times E_{adm.}}{v^2} - m_{propia}$$

$v_{adm.}$ Velocidad admisible del impacto
 $E_{adm.}$ Energía máxima admisible del impacto
 m_{propia} Masa móvil (actuador)
 m_{carga} Carga útil móvil

Importante
 Los datos se refieren a los valores máximos posibles. Debe tenerse en cuenta la energía máxima admisible del impacto.

Fuerza transversal F_q máx. en función de la carrera l

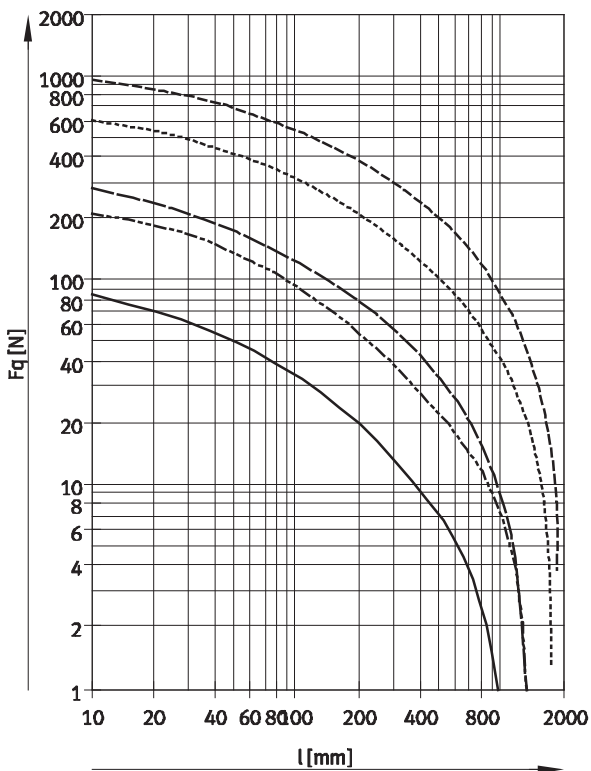

Cilindros normalizados DNC-V1 ... V6, combinación de cilindro y válvula

FESTO

Hoja de datos

Materiales

Vista en sección

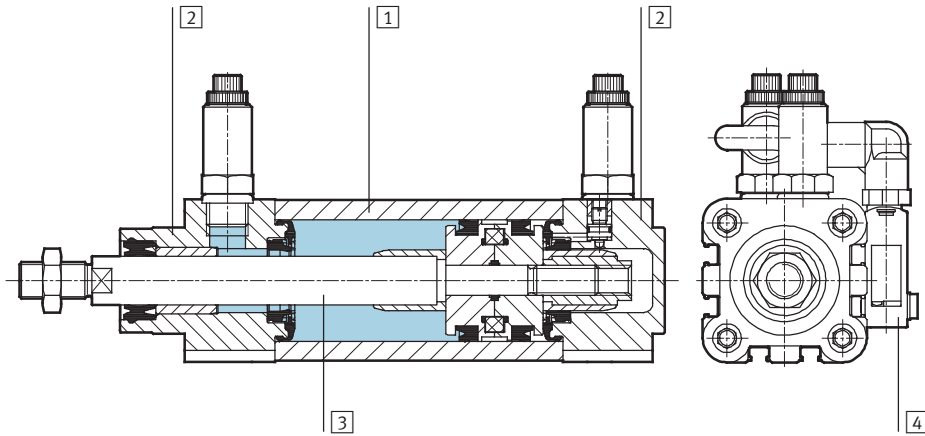

Cilindro normalizado	Tipo básico	R8	S10	S11	K10
1 Tubo perfilado	Aleación forjada de aluminio anodizado liso				
2 Culatas anterior y posterior	Fundición inyectada de aluminio				
3 Vástago	Acero de aleación fina	Acero templado	Acero de aleación fina		Aleación forjada de aluminio anodizado
- Juntas, cilindros	Poliuretano, caucho nitrílico		Caucho fluorado		Poliuretano, caucho nitrílico
4 Cuerpo, válvula	Fundición de aluminio, poliamida, acero				
- Juntas, válvula	Caucho nitrílico				
Calidad del material	Conformidad con RoHS				

Cilindros normalizados DNC-V1 ... V6, combinación de cilindro y válvula

FESTO

Hoja de datos

Dimensiones

Datos CAD disponibles en www.festo.com

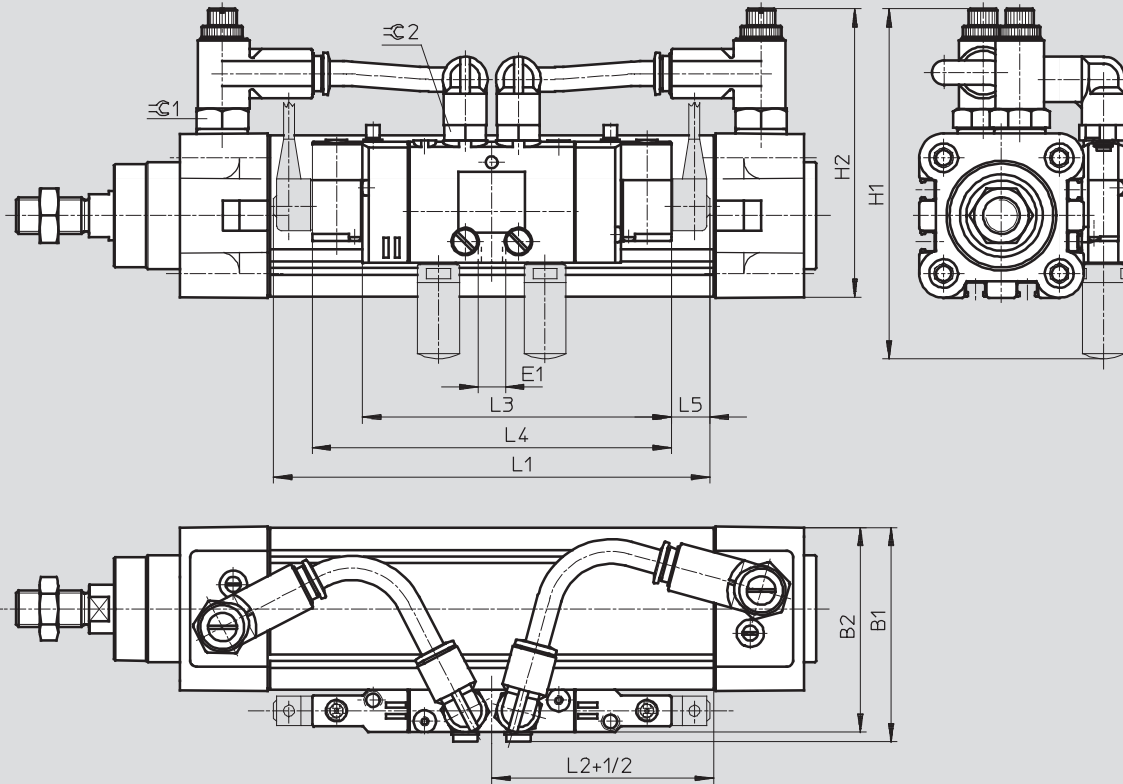

1 El conector no está incluido en el suministro

+1/2 = añadir media carrera

Cilindros normalizados DNC-V1 ... V6, combinación de cilindro y válvula

FESTO

Hoja de datos

∅	B1	B2	E1	H1	H2	L1 máx.	L2 ±3	L3	L4	L5	≈C1	≈C2
[mm]												
32	62	59	G1/8	109 ^{+5,5}	86 ^{+5,5}	152	22	102	118	13	13	14
40	71	68	G1/8	114 ^{+5,5}	94 ^{+5,5}	152	23	102	118	13	17	14
50	85	82	G1/4	131 ^{+5,5}	104 ^{+5,5}	215	24	138	163	25	17	14
63	96	93	G1/4	142 ^{+5,5}	115 ^{+5,5}	215	25	138	163	25	19	14
80	123	119	G3/8	194 ^{+5,5}	133 ^{+5,5}	242	28	165	165	25	19	17
100	140	136	G3/8	213 ⁺²	158 ⁺²	242	30	165	165	25	27	17

Importante: Este producto cumple con los estándares ISO 1179-1 e ISO 228-1

 - Importante

Otras dimensiones del tipo básico y de sus variantes constan en la página → 15; con unidad de bloqueo en la página → 28.

Cilindros normalizados DNC-V1 ... V6, combinación de cilindro y válvula



Referencias: productos modulares

M Indicaciones mínimas					O Opcional		
Nº de artículo	Funcionamiento	Diámetro del émbolo	Carrera	Amortiguación	Detección de posiciones	Antigiro	Tipo de vástago
163 302	DNC	32	100 ... 2 000	P PPV	A	Q	S2 S20
163 334		40					
163 366		50					
163 398		63					
163 430		80					
163 462		100					
Ejemplo de pedido							
163 430	DNC	- 80	- 550	- PPV	- A	- Q	- S2

Tablas para realizar los pedidos									
Tamaño	32	40	50	63	80	100	Condiciones	Código	Entrada código
M Nº de artículo	163 302	163 334	163 366	163 398	163 430	163 462			
Funcionamiento	Cilindro normalizado de doble efecto, patrón de taladros normalizado, combinaciones de cilindros y válvulas							DNC	DNC
Diámetro del émbolo [mm]	32	40	50	63	80	100		-...	
Carrera [mm]	100 ... 2 000								-...
Amortiguación	Anillos y discos elásticos en ambos lados								-P
	Amortiguación neumática regulable en ambos lados								-PPV
O Detección de posiciones	Para detectores de posición								-A
Antigiro	Vástago cuadrado						1		-Q
Tipo de vástago	Doble vástago						2		-S2
	Doble vástago hueco						3		-S20

1 Q Carrera máxima: 100 ... 1 500 mm
 En combinación con S2: Vástago cuadrado unilateral en culata
 En combinación con KP: Suministrable sólo con variante S2
 No con S20, K7, K10, S10, S11

2 S2 En combinación con K2: Prolongación de la rosca en ambos lados
 En combinación con K3: Rosca interior en ambos lados
 En combinación con K5: Rosca especial en ambos lados
 En combinación con K8: Prolongación unilateral del vástago en el lado de la culata anterior
 En combinación con KP: Unidad de fijación en la culata posterior
 No con S20, K7, S10, S11

3 S20 Carrera máx.: 850 mm
 En combinación con K8: Prolongación del vástago en el lado
 No con K2, K3, K5, K10, KP, S10, S11

Continúa: código de pedido

Cilindros normalizados DNC-V1 ... V6, combinación de cilindro y válvula



Referencias: productos modulares

→ <input type="checkbox"/> Opcional									<input type="checkbox"/> M
Rosca exterior prolongada	Rosca interior	Especial	Entrecaras de llave especial	Prolongación del vástago	Mayor duración	Unidad de sujeción	Baja velocidad	Baja fricción	Combinaciones de cilindros y válvulas
...K2	K3	...K5	K7	...K8	K10	KP	S10	S11	V1 V2 V3 V4 V5 V6
-	-	-	-	100K8	-	-	-	-	V2

Tablas para realizar los pedidos											
Tamaño	32	40	50	63	80	100	Condiciones	Código	Entrada código		
<input type="checkbox"/> Rosca exterior prolongada [mm]	Vástago prolongado con rosca exterior		1 ... 35		1 ... 70		<input type="checkbox"/> 4	-...K2			
<input type="checkbox"/> Rosca interior	Vástago con rosca interior		(M6)	(M8)	(M10)	(M10)	(M12)	(M12)	<input type="checkbox"/> 5	-K3	
<input type="checkbox"/> Especial	Vástago con rosca especial		M10	M12	M16	M16	M20	M20	<input type="checkbox"/> 6	-...K5	
<input type="checkbox"/> Entrecaras de llave especial	Vástago con hexágono exterior								<input type="checkbox"/> 7	-K7	
<input type="checkbox"/> Prolongación del vástago [mm]	Prolongación del vástago		1 ... 500							-...K8	
<input type="checkbox"/> Mayor duración	Vástago de aluminio anodizado de baja fricción								<input type="checkbox"/> 8	-K10	
<input type="checkbox"/> Unidad de sujeción	Accesorio								<input type="checkbox"/> 9	-KP	
<input type="checkbox"/> Baja velocidad	Movimientos homogéneos a baja velocidad del vástago								<input type="checkbox"/> 10	-S10	
<input type="checkbox"/> Baja fricción	Baja fricción (menores rozamientos)								<input type="checkbox"/> 11	-S11	
<input type="checkbox"/> M Combinaciones de cilindros y válvulas	Válvula monoestable montada en el lado derecho, vástago retraído									-V1	
	Válvula monoestable montada en el lado derecho, vástago avanzado									-V2	
	Válvula biestable, montada en el lado derecho									-V3	
	Válvula monoestable montada en el lado izquierdo, vástago retraído									-V4	
	Válvula monoestable montada en el lado izquierdo, vástago avanzado									-V5	
	Válvula biestable, montaje en el lado izquierdo									-V6	

- 4 **K2** No con K3, K10
- 5 **K3** Con K5: a petición
No con K7
- 6 **K5** No con K10
- 7 **K7** No con Q, S2, K10

- 8 **K10** Carrera máx.: 1 000 mm
No con KP
- 9 **KP** Sin S2: Posición de la unidad de bloqueo en la culata anterior
No con S10, S11
- 10 **S10** Carrera máxima: 500 mm; más carreras sobre demanda
No con S11
- 11 **S11** Carrera máx.: 500 mm; más carreras sobre demanda

Continúa: código de pedido

- - - - - - - - - - -

Cilindros normalizados DNC-V1 ... V6, combinación de cilindro y válvula

FESTO

Accesorios

Referencias: válvulas				Hojas de datos → Internet: cpe	
	Para diámetro [mm]	Conexión neumática	Clase de protección	Nº art.	Tipo
Monoestable					
	32	G1/8	IP65	196 941	CPE14-M1BH-5L-1/8
	40				
	50	G1/4	IP65	163 142	CPE18-M1H-5L-1/4
	63				
	80	G3/8	IP65	163 166	CPE24-M1H-5L-3/8
	100				
Biestable					
	32	G1/8	IP65	196 939	CPE14-M1BH-5J-1/8
	40				
	50	G1/4	IP65	163 143	CPE18-M1H-5J-1/4
	63				
	80	G3/8	IP65	163 167	CPE24-M1H-5J-3/8
	100				

Referencias: accesorios para válvulas					
	Para válvulas	Nº art.	Tipo	PE ¹⁾	
Racor rápido roscado QS					
Hojas de datos → Internet: quick star					
	CPE14	153 015	QS-1/8-8-I	10	
	CPE18	153 018	QS-1/4-10-I	10	
	CPE24	153 020	QS-3/8-12-I	10	
Conector tipo zócalo KMYZ/KMEB					
Hojas de datos → Internet: cable con conector tipo zócalo					
	CPE14	24 V DC, con cable de PVC de 0,5 m	185 519	KMYZ-4-24-0,5	–
		24 V DC, con cable de PVC de 2,5 m	185 520	KMYZ-4-24-2,5	–
	CPE18	24 V DC, con cable de PVC de 2,5 m, LED	151 688	KMEB-1-24-2,5-LED	–
	CPE24	24 V DC, con cable de PVC de 5 m, LED	151 689	KMEB-1-24-5-LED	–
		24 V DC, con cable de PVC de 10 m, LED	193 457	KMEB-1-24-10-LED	–
Kit de fijación ZVB					
	CPE14	185 705	ZVB-8-14/18	–	
	CPE18				
	CPE24	187 388	ZVB-8-24	–	

1) Cantidad por unidad de embalaje

Cilindros normalizados DNC, ISO 15552

Accesorios

FESTO

Conjunto para el montaje de cilindros multiposición DPNC

Material:

Brida: Aleación de aluminio
 Pasador roscado, tuercas hexagonales: Acero cincado
 No contiene cobre ni PTFE
 Conformidad con RoHS

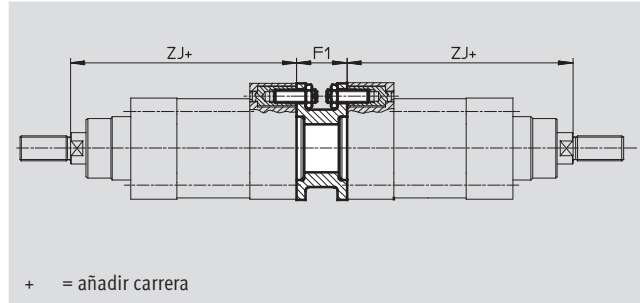
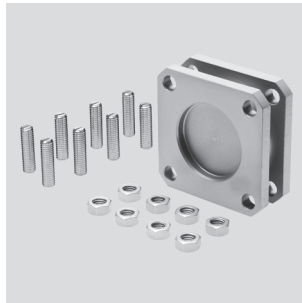

+ = añadir carrera

Importante
 Al combinar cilindros y conjuntos de posiciones múltiples debe respetarse la carrera máxima.

Dimensiones y referencias						
Para diámetro [mm]	F1	ZJ		Carrera total máxima [mm]	Peso [g]	Nº art. Tipo
		Tipo básico	KP			
32	27	120	165	1 000	85	174 418 DPNC-32
40	27	135	188	1 000	115	174 419 DPNC-40
50	32	143	210	1 000	210	174 420 DPNC-50
63	28	158	234	1 000	360	174 421 DPNC-63
80	38	174	269	1 000	620	174 422 DPNC-80
100	38	189	287	1 000	1 190	174 423 DPNC-100
125	48	225	350	1 000	1 600	174 424 DPNC-125

Para unir dos cilindros del mismo diámetro para formar un cilindro de tres o cuatro posiciones

Un cilindro de tres o cuatro posiciones está compuesto de dos cilindros cuyos vástagos avanzan en sentido contrario. Dependiendo del sistema de

accionamiento y la distribución de las carreras, un cilindro de este tipo puede avanzar hasta cuatro

posiciones precisas. Deberá tenerse en cuenta que si el extremo de un vástago está inmovilizado, el movimiento

se ejecuta por la camisa del cilindro. El cilindro debe conectarse mediante tubos y cables flexibles.

Realización de 3 posiciones

Para ello deben unirse entre sí dos cilindros con la misma carrera.

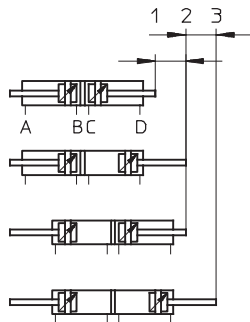

Realización de 4 posiciones

Para ello deben unirse entre sí dos cilindros de carreras diferentes.

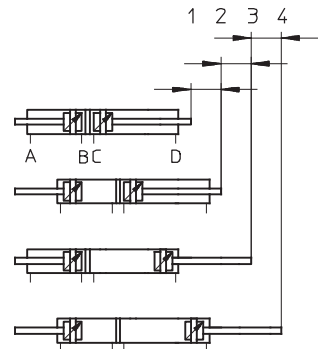

Cilindros normalizados DNC, ISO 15552

Accesorios

FESTO

Pies de fijación HNC/CRHNC

Material:

HNC: Acero cincado

CRHNC: Acero de aleación fina

No contiene cobre ni PTFE

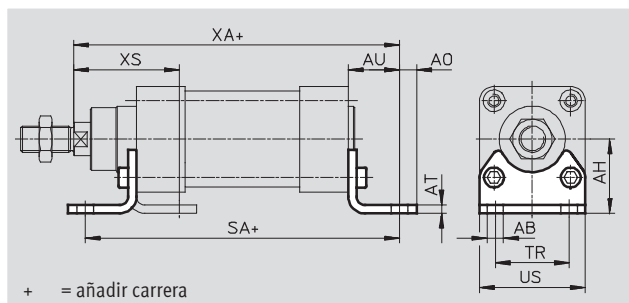

Dimensiones y referencias

Para diámetro [mm]	AB Ø	AH	AO	AT	AU	SA		TR	US	XA		XS
						Tipo básico	KP			Tipo básico	KP	
32	7	32	6,5	4	24	142	187	32	45	144	189	45
40	10	36	9	4	28	161	214	36	54	163	216	53
50	10	45	9,5	5	32	170	237	45	64	175	242	62
63	10	50	12,5	5	32	185	261	50	75	190	266	63
80	12	63	15	6	41	210	305	63	93	215	310	81
100	14,5	71	17,5	6	41	220	318	75	110	230	328	86
125	16,5	90	22	8	45	250	375	90	131	270	395	102

Para diámetro [mm]	Tipo básico				Alta protección contra la corrosión			
	CRC ¹⁾	Peso [g]	Nº art.	Tipo	CRC ¹⁾	Peso [g]	Nº art.	Tipo
32	2	144	174 369	HNC-32	4	139	176 937	CRHNC-32
40	2	193	174 370	HNC-40	4	188	176 938	CRHNC-40
50	2	353	174 371	HNC-50	4	341	176 939	CRHNC-50
63	2	436	174 372	HNC-63	4	424	176 940	CRHNC-63
80	2	829	174 373	HNC-80	4	809	176 941	CRHNC-80
100	2	1 009	174 374	HNC-100	4	990	176 942	CRHNC-100
125	2	1 902	174 375	HNC-125	4	1 920	176 943	CRHNC-125

1) Clase de resistencia a la corrosión 2 según norma de Festo 940 070

Válida para piezas expuestas a moderado peligro de corrosión. Piezas exteriores en contacto directo con sustancias usuales en entornos industriales, tales como disolventes, detergentes o lubricantes, con superficies principalmente decorativas.

Clase de resistencia a la corrosión 4 según norma de Festo 940 070

Piezas expuestas a gran peligro de corrosión. Piezas expuestas a sustancias agresivas, por ejemplo en la industria alimentaria o química. Si procede, deben realizarse pruebas especiales con las sustancias presentes en estas aplicaciones.

Cilindros normalizados DNC, ISO 15552

Accesorios

FESTO

Brida de fijación FNC/CRFNG

Material:

FNC: Acero cincado

CRFNG: Acero de aleación fina

No contiene cobre ni PTFE

Conformidad con RoHS

En la culata anterior, no en combinación con el fuelle DADB

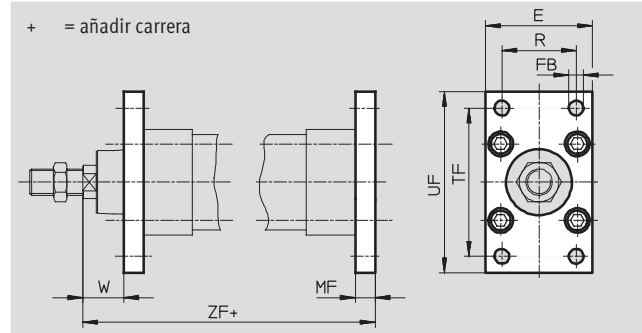
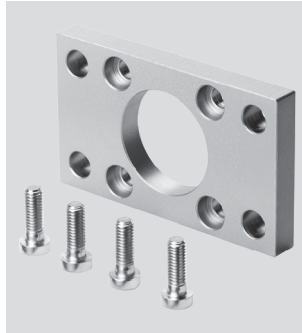

Dimensiones y referencias

Para diámetro [mm]	E	FB ∅ H13	MF	R	TF	UF	W	ZF	
								Tipo básico	KP
32	45	7	10	32	64	80	16	130	175
40	54	9	10	36	72	90	20	145	198
50	65	9	12	45	90	110	25	155	222
63	75	9	12	50	100	120	25	170	246
80	93	12	16	63	126	150	30	190	285
100	110	14	16	75	150	175	35	205	303
125	132	16	20	90	180	210	45	245	370

Para diámetro [mm]	Tipo básico				Alta protección contra la corrosión			
	CRC ¹⁾	Peso [g]	Nº art.	Tipo	CRC ¹⁾	Peso [g]	Nº art.	Tipo
32	1	221	174 376	FNC-32	4	225	161 846	CRFNG-32
40	1	291	174 377	FNC-40	4	300	161 847	CRFNG-40
50	1	536	174 378	FNC-50	4	540	161 848	CRFNG-50
63	1	679	174 379	FNC-63	4	680	161 849	CRFNG-63
80	1	1 495	174 380	FNC-80	4	1 500	161 850	CRFNG-80
100	1	2 041	174 381	FNC-100	4	2 100	161 851	CRFNG-100
125	1	3 775	174 382	FNC-125	4	3 780	185 363	CRFNG-125

1) Clase de resistencia a la corrosión 1 según norma de Festo 940 070

Componentes con moderada exposición al peligro de corrosión. Protección para el transporte y el almacenamiento Componentes con superficies de diseño sin fines decorativos, ya que están montados en el interior no visible o detrás de recubrimientos.

Clase de resistencia a la corrosión 4 según norma de Festo 940 070

Piezas expuestas a gran peligro de corrosión. Piezas expuestas a sustancias agresivas, por ejemplo en la industria alimentaria o química. Si procede, deben realizarse pruebas especiales con las sustancias presentes en estas aplicaciones.

Cilindros normalizados DNC, ISO 15552

Accesorios



Articulación ZNCF/CRZNG

Material:

ZNCF: Fundición de acero inoxidable

CRZNG: Acero inoxidable fundido,

pulimentación electrolítica

No contiene cobre ni PTFE

Conformidad con RoHS

En la culata anterior, no en

combinación con el fuelle DADB

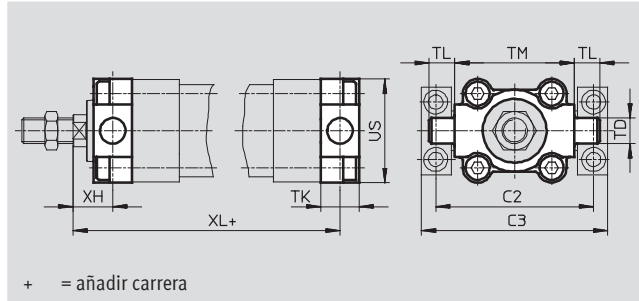
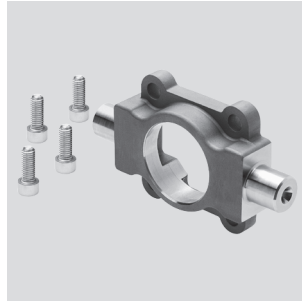

+ = añadir carrera

Dimensiones y referencias										
Para diámetro [mm]	C2	C3	TD Ø e9	TK	TL	TM	US	XH	XL	
									Tipo básico	KP
32	71	86	12	16	12	50	45	18	128	173
40	87	105	16	20	16	63	54	20	145	198
50	99	117	16	24	16	75	64	25	155	222
63	116	136	20	24	20	90	75	25	170	246
80	136	156	20	28	20	110	93	32	188	283
100	164	189	25	38	25	132	110	32	208	306
125	192	217	25	50	25	160	131	40	250	375

Para diámetro [mm]	Tipo básico				Alta protección contra la corrosión			
	CRC ¹⁾	Peso [g]	Nº art.	Tipo	CRC ¹⁾	Peso [g]	Nº art.	Tipo
32	2	150	174 411	ZNCF-32	4	150	161 852	CRZNG-32
40	2	285	174 412	ZNCF-40	4	285	161 853	CRZNG-40
50	2	473	174 413	ZNCF-50	4	473	161 854	CRZNG-50
63	2	687	174 414	ZNCF-63	4	687	161 855	CRZNG-63
80	2	1 296	174 415	ZNCF-80	4	1 296	161 856	CRZNG-80
100	2	2 254	174 416	ZNCF-100	4	2 254	161 857	CRZNG-100
125	2	3 484	174 417	ZNCF-125	4	3 484	185 362	CRZNG-125

1) Clase de resistencia a la corrosión 2 según norma de Festo 940 070

Válida para piezas expuestas a moderado peligro de corrosión. Piezas exteriores en contacto directo con sustancias usuales en entornos industriales, tales como disolventes, detergentes o lubricantes, con superficies principalmente decorativas.

Clase de resistencia a la corrosión 4 según norma de Festo 940 070

Piezas expuestas a gran peligro de corrosión. Piezas expuestas a sustancias agresivas, por ejemplo en la industria alimentaria o química. Si procede, deben realizarse pruebas especiales con las sustancias presentes en estas aplicaciones.

Cilindros normalizados DNC, ISO 15552

Accesorios



Brida basculante central ZNCM Para tipo básico DNC

El conjunto puede montarse en posiciones indistintas en el tubo perfilado del cilindro.

Material:
Acero templado
No contiene cobre ni PTFE

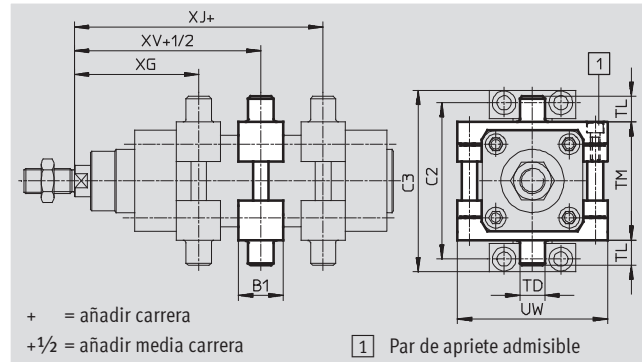

Para DNC-KP

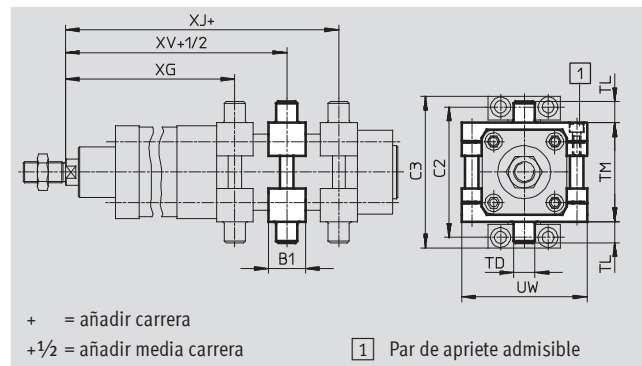

Dimensiones y referencias									
Para diámetro [mm]	B1	C2	C3	TD ∅ e9	TL	TM	UW	XG	
								Tipo básico	KP
32	30	71	86	12	12	50	65	66,1	111,1
40	32	87	105	16	16	63	75	75,6	128,6
50	34	99	117	16	16	75	95	83,6	150,6
63	41	116	136	20	20	90	105	93,1	169,1
80	44	136	156	20	20	110	130	103,9	198,9
100	48	164	189	25	25	132	145	113,8	211,8
125	50	192	217	25	25	160	175	134,7	259,7

Para diámetro [mm]	XJ		XV		Carrera par de apriete [Nm]	CRC ¹⁾	Peso [g]	Nº art.	Tipo
		KP		KP					
32	79,9	124,9	73	118	4+1	2	224	163 525	ZNCM-32
40	89,4	142,4	82,5	135,5	8+1	2	396	163 526	ZNCM-40
50	96,4	163,4	90	157	8+2	2	616	163 527	ZNCM-50
63	101,9	177,9	97,5	173,5	18+2	2	931	163 528	ZNCM-63
80	116,1	211,1	110	205	28+2	2	1 494	163 529	ZNCM-80
100	126,2	224,2	120	218	28+2	2	2 095	163 530	ZNCM-100
125	155,3	280,3	145	270	40+2	2	3 013	163 531	ZNCM-125

1) Clase de resistencia a la corrosión 2 según norma de Festo 940 070
Válida para piezas expuestas a moderado peligro de corrosión. Piezas exteriores en contacto directo con sustancias usuales en entornos industriales, tales como disolventes, detergentes o lubricantes, con superficies principalmente decorativas.

Cilindros normalizados DNC, ISO 15552

Accesorios



Caballote LNZG

Material:

Caballote: Aluminio anodizado

Guía deslizante: Material sintético

No contiene cobre ni PTFE

Conformidad con RoHS

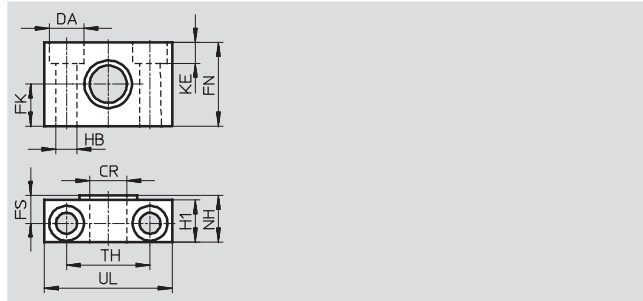
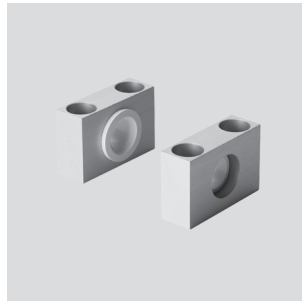

Dimensiones y referencias														Peso	Nº art.	Tipo
Para diámetro [mm]	CR	DA	FK	FN	FS	H1	HB	KE	NH	TH	UL	CRC ¹⁾		[g]		
	∅ D11	∅ H13	∅ ±0,1				∅ H13			±0,2						
32	12	11	15	30	10,5	15	6,6	6,8	18	32	46	2		83	32 959	LNZG-32
40, 50	16	15	18	36	12	18	9	9	21	36	55	2		129	32 960	LNZG-40/50
63, 80	20	18	20	40	13	20	11	11	23	42	65	2		178	32 961	LNZG-63/80
100, 125	25	20	25	50	16	24,5	14	13	28,5	50	75	2		306	32 962	LNZG-100/125

1) Clase de resistencia a la corrosión 2 según norma de Festo 940 070

Válida para piezas expuestas a moderado peligro de corrosión. Piezas exteriores en contacto directo con sustancias usuales en entornos industriales, tales como disolventes, detergentes o lubricantes, con superficies principalmente decorativas.

Apoyo CRLNZG

Material:

Acero de aleación fina

No contiene cobre ni PTFE

Conformidad con RoHS

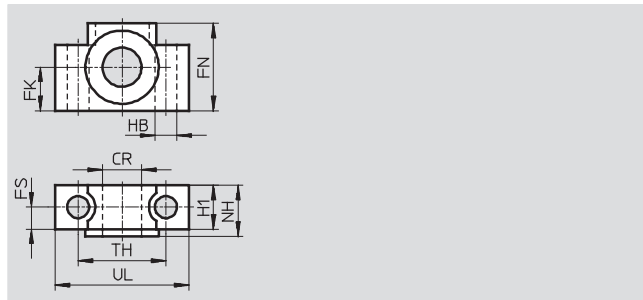
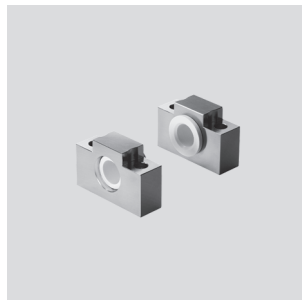

Dimensiones y referencias												Peso	Nº art.	Tipo
Para diámetro [mm]	CR	FK	FN	FS	H1	HB	NH	TH	UL	CRC ¹⁾		[g]		
	∅ D11	∅ ±0,1				∅ H13		±0,2						
32	12	15	30	10,5	15	6,6	18	32	46	4		205	161 874	CRLNZG-32
40, 50	16	18	36	12	18	9	21	36	55	4		323	161 875	CRLNZG-40/50
63, 80	20	20	40	13	20	11	23	42	65	4		435	161 876	CRLNZG-63/80
100, 125	25	25	50	16	24,5	14	28,5	50	75	4		739	161 877	CRLNZG-100

1) Clase de resistencia a la corrosión 4 según norma de Festo 940 070

Piezas expuestas a gran peligro de corrosión. Piezas expuestas a sustancias agresivas, por ejemplo en la industria alimentaria o química. Si procede, deben realizarse pruebas especiales con las sustancias presentes en estas aplicaciones.

Cilindros normalizados DNC, ISO 15552

Accesorios

FESTO

Brida basculante SNC

Material:
Fundición inyectada de aluminio
No contiene cobre ni PTFE
Conformidad con RoHS

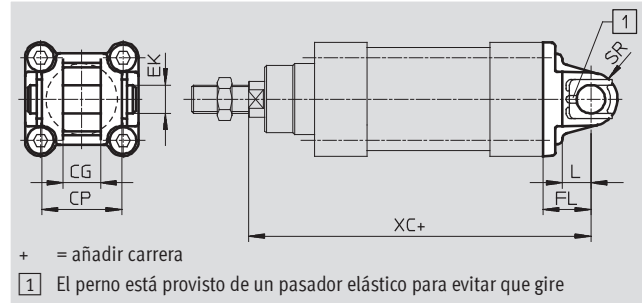
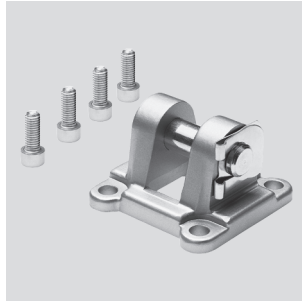

Dimensiones y referencias												
Para diámetro [mm]	CG	CP	EK ∅	FL ±0,2	L	SR	XC		CRC ¹⁾	Peso [g]	Nº art.	Tipo
	H14	h14	H9					KP				
32	14	34	10	22	13	10	142	187	2	90	174 383	SNC-32
40	16	40	12	25	16	12	160	213	2	120	174 384	SNC-40
50	21	45	16	27	16	12	170	237	2	240	174 385	SNC-50
63	21	51	16	32	21	16	190	266	2	320	174 386	SNC-63
80	25	65	20	36	22	16	210	305	2	625	174 387	SNC-80
100	25	75	20	41	27	20	230	328	2	830	174 388	SNC-100
125	37	97	30	50	30	25	275	400	2	1 785	174 389	SNC-125

1) Clase de resistencia a la corrosión 2 según norma de Festo 940 070
Válida para piezas expuestas a moderado peligro de corrosión. Piezas exteriores en contacto directo con sustancias usuales en entornos industriales, tales como disolventes, detergentes o lubricantes, con superficies principalmente decorativas.

Cilindros normalizados DNC, ISO 15552

Accesorios



Brida basculante SNCB/SNCB-...-R3

Material:

SNCB: Fundición inyectada de aluminio

SNCB-...-R3: Aluminio de fundición inyectada con recubrimiento protector, protección muy efectiva contra la corrosión

No contiene cobre ni PTFE

Conformidad con RoHS

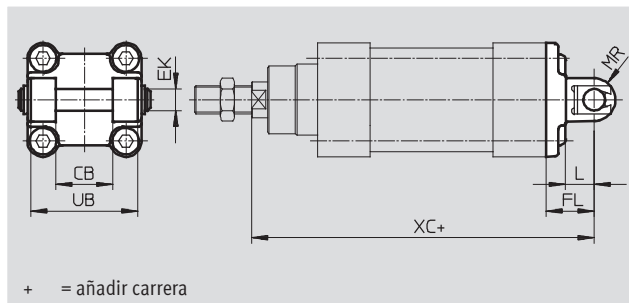

+ = añadir carrera

Dimensiones y referencias								
Para diámetro [mm]	CB	EK ∅	FL	L	MR	UB	XC	
	H14	e8	±0,2			h14		KP
32	26	10	22	13	8,5	45	142	187
40	28	12	25	16	12	52	160	213
50	32	12	27	16	12	60	170	237
63	40	16	32	21	16	70	190	266
80	50	16	36	22	16	90	210	305
100	60	20	41	27	20	110	230	328
125	70	25	50	30	25	130	275	400

Para diámetro [mm]	Tipo básico				Variante R3: Alto nivel de protección contra la corrosión			
	CRC ¹⁾	Peso [g]	Nº art.	Tipo	CRC ¹⁾	Peso [g]	Nº art.	Tipo
32	2	100	174 390	SNCB-32	3	100	176 944	SNCB-32-R3
40	2	150	174 391	SNCB-40	3	150	176 945	SNCB-40-R3
50	2	225	174 392	SNCB-50	3	225	176 946	SNCB-50-R3
63	2	365	174 393	SNCB-63	3	365	176 947	SNCB-63-R3
80	2	610	174 394	SNCB-80	3	610	176 948	SNCB-80-R3
100	2	925	174 395	SNCB-100	3	925	176 949	SNCB-100-R3
125	2	1 785	174 396	SNCB-125	3	1 785	176 950	SNCB-125-R3

1) Clase de resistencia a la corrosión 2 según norma de Festo 940 070

Válida para piezas expuestas a moderado peligro de corrosión. Piezas exteriores en contacto directo con sustancias usuales en entornos industriales, tales como disolventes, detergentes o lubricantes, con superficies principalmente decorativas.

Clase de resistencia a la corrosión 3 según norma de Festo 940 070

Válida para piezas expuestas a gran peligro de corrosión. Piezas exteriores en contacto directo con sustancias usuales en entornos industriales, tales como disolventes o detergentes, con superficies funcionales.

Cilindros normalizados DNC, ISO 15552

FESTO

Accesorios

Brida basculante SNCS

Material:
Fundición inyectada de aluminio
No contiene cobre ni PTFE
Conformidad con RoHS

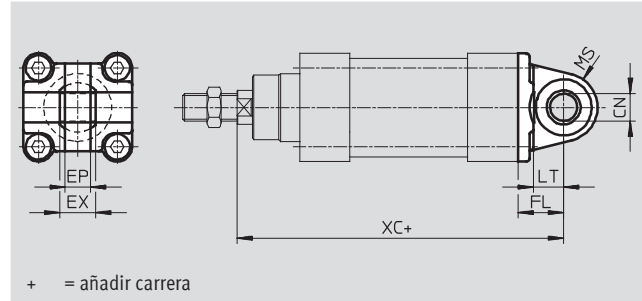
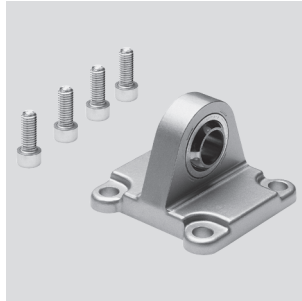

+ = añadir carrera

Dimensiones y referencias

Para diámetro [mm]	CN ∅ H7	EP ±0,2	EX	FL ±0,2	LT	MS	XC		CRC ¹⁾	Peso [g]	Nº art.	Tipo
								KP				
32	10	10,5	14	22	13	15	142	187	2	85	174 397	SNCS-32
40	12	12	16	25	16	17	160	213	2	125	174 398	SNCS-40
50	16	15	21	27	16	20	170	237	2	210	174 399	SNCS-50
63	16	15	21	32	21	22	190	266	2	280	174 400	SNCS-63
80	20	18	25	36	22	27	210	305	2	540	174 401	SNCS-80
100	20	18	25	41	27	29	230	328	2	700	174 402	SNCS-100
125	30	25	37	50	30	39	275	400	2	1 410	174 403	SNCS-125

1) Clase de resistencia a la corrosión 2 según norma de Festo 940 070

Válida para piezas expuestas a moderado peligro de corrosión. Piezas exteriores en contacto directo con sustancias usuales en entornos industriales, tales como disolventes, detergentes o lubricantes, con superficies principalmente decorativas.

Brida basculante SNCL

Material:
Fundición inyectada de aluminio
No contiene cobre ni PTFE
Conformidad con RoHS

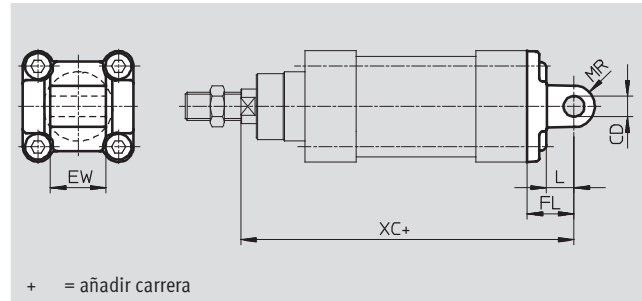

+ = añadir carrera

Dimensiones y referencias

Para diámetro [mm]	CD ∅ H9	EW -0,2/-0,6	FL ±0,2	L	MR	XC		CRC ¹⁾	Peso [g]	Nº art.	Tipo
							KP				
32	10	26	22	13	10	142	187	2	75	174 404	SNCL-32
40	12	28	25	16	12	160	213	2	100	174 405	SNCL-40
50	12	32	27	16	12	170	237	2	160	174 406	SNCL-50
63	16	40	32	21	16	190	266	2	250	174 407	SNCL-63
80	16	50	36	22	16	210	305	2	405	174 408	SNCL-80
100	20	60	41	27	20	230	328	2	655	174 409	SNCL-100
125	25	70	50	30	25	275	400	2	1 245	174 410	SNCL-125



1) Clase de resistencia a la corrosión 2 según norma de Festo 940 070

Válida para piezas expuestas a moderado peligro de corrosión. Piezas exteriores en contacto directo con sustancias usuales en entornos industriales, tales como disolventes, detergentes o lubricantes, con superficies principalmente decorativas.

Cilindros normalizados DNC, ISO 15552

Accesorios

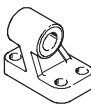
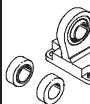
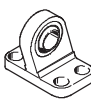
FESTO

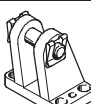
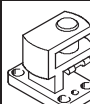

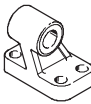



Referencias: elementos de fijación				Hojas de datos → Internet: caballete			
Denominación	Para diámetro	Nº art.	Tipo	Denominación	Para diámetro	Nº art.	Tipo
Caballete LNG				Caballete LSN			
	32	33 890	LNG-32		32	5 561	LSN-32
	40	33 891	LNG-40		40	5 562	LSN-40
	50	33 892	LNG-50		50	5 563	LSN-50
	63	33 893	LNG-63		63	5 564	LSN-63
	80	33 894	LNG-80		80	5 565	LSN-80
	100	33 895	LNG-100		100	5 566	LSN-100
	125	33 896	LNG-125		125	6 987	LSN-125
Caballete LSNG				Caballete LSNSG			
	32	31 740	LSNG-32		32	31 747	LSNSG-32
	40	31 741	LSNG-40		40	31 748	LSNSG-40
	50	31 742	LSNG-50		50	31 749	LSNSG-50
	63	31 743	LSNG-63		63	31 750	LSNSG-63
	80	31 744	LSNG-80		80	31 751	LSNSG-80
	100	31 745	LSNG-100		100	31 752	LSNSG-100
	125	31 746	LSNG-125		125	31 753	LSNSG-125
Caballete LBG				Caballete en escuadra LQG			
	32	31 761	LBG-32		32	31 768	LQG-32
	40	31 762	LBG-40		40	31 769	LQG-40
	50	31 763	LBG-50		50	31 770	LQG-50
	63	31 764	LBG-63		63	31 771	LQG-63
	80	31 765	LBG-80		80	31 772	LQG-80
	100	31 766	LBG-100		100	31 773	LQG-100
	125	31 767	LBG-125		125	31 774	LQG-125



Referencias: elementos de fijación resistentes a la corrosión				Hojas de datos → Internet: crlng	
Denominación	Para diámetro	Nº art.	Tipo		
Caballete CRLNG					
	32			161 840	CRLNG-32
	40			161 841	CRLNG-40
	50			161 842	CRLNG-50
	63			161 843	CRLNG-63
	80			161 844	CRLNG-80
	100			161 845	CRLNG-100
	125			176 951	CRLNG-125

Cilindros normalizados DNC, ISO 15552

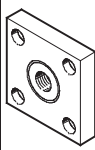
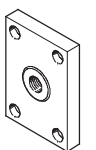
Accesorios

FESTO

Referencias: cabezales para vástagos				Hojas de datos → Internet: acoplamiento para vástagos			
Denominación	Para diámetro	Nº art.	Tipo	Denominación	Para diámetro	Nº art.	Tipo
Cabeza de rótula SGS				Horquilla SGA			
	32	9 261	SGS-M10x1,25		32	32 954	SGA-M10x1,25
	40	9 262	SGS-M12x1,25		40	10 767	SGA-M12x1,25
	50	9 263	SGS-M16x1,5		50	10 768	SGA-M16x1,5
	63				63		
	80	9 264	SGS-M20x1,5		80	10 769	SGA-M20x1,5
	100				100		
	125	10 774	SGS-M27x2		125	10 770	SGA-M27x2
Horquilla SG				Rótula FK			
	32	6 144	SG-M10x1,25		32	6 140	FK-M10x1,25
	40	6 145	SG-M12x1,25		40	6 141	FK-M12x1,25
	50	6 146	SG-M16x1,5		50	6 142	FK-M16x1,5
	63				63		
	80	6 147	SG-M20x1,5		80	6 143	FK-M20x1,5
	100				100		
	125	14 987	SG-M27x2-B		125	10 485	FK-M27x2
Placa de acoplamiento KSG				Placa de acoplamiento KSZ			
	32	32 963	KSG-M10x1,25		32	36 125	KSZ-M10x1,25
	40	32 964	KSG-M12x1,25		40	36 126	KSZ-M12x1,25
	50	32 965	KSG-M16x1,5		50	36 127	KSZ-M16x1,5
	63				63		
	80	32 966	KSG-M20x1,5		80	36 128	KSZ-M20x1,5
	100				100		
	125	32 967	KSG-M27x2		125	-	-
Adaptador AD							
	32	157 333	AD-M10x1,25-1/8				
		157 334	AD-M10x1,25-1/4				
	40	160 256	AD-M12x1,25-1/4				
		160 257	AD-M12x1,25-3/8				

Referencias: cabezales para vástagos, ejecución anticorrosiva				Hojas de datos → Internet: crsg			
Denominación	Para diámetro	Nº art.	Tipo	Denominación	Para diámetro	Nº art.	Tipo
Cabeza de rótula CRSGS				Horquilla CRSG			
	32	195 582	CRSGS-M10x1,25		32	13 569	CRSG-M10x1,25
	40	195 583	CRSGS-M12x1,25		40	13 570	CRSG-M12x1,25
	50	195 584	CRSGS-M16x1,5		50	13 571	CRSG-M16x1,5
	63				63		
	80	195 585	CRSGS-M20x1,5		80	13 572	CRSG-M20x1,5
	100				100		
	125	195 586	CRSGS-M27x2		125	185 361	CRSG-M27x2

Cilindros normalizados DNC, ISO 15552

Accesorios

FESTO

Fuelle DADB



Datos técnicos generales						
Tipo DADB-V6-	32	40	50	63	80	100
Carrera máxima del cilindro ¹⁾	[mm]	10 ... 500	10 ... 500	10 ... 500	10 ... 500	10 ... 500
Tipo de fijación	Con pasador roscado					
Posición de montaje	Indistinta					
Resistencia a los fluidos	Polvo, virutas, aceite, grasa, gasolina (→ Internet: resistencia a fluidos)					
Temperatura ambiente ²⁾	[°C]	-10 ... +80				
Clase de protección	IP54					
Clase de resistencia a la corrosión ³⁾	3					

1) En combinación con fuelle DADB

2) Tener en cuenta las condiciones de funcionamiento de los detectores y del cilindro

Clase de resistencia a la corrosión 3 según norma de Festo 940 070

Components with heavy corrosion exposure. Componentes externos visibles en contacto con ambientes industriales normales, disolventes o detergentes, cuyas superficies tienen principalmente fines funcionales.

Materiales

Vista en sección

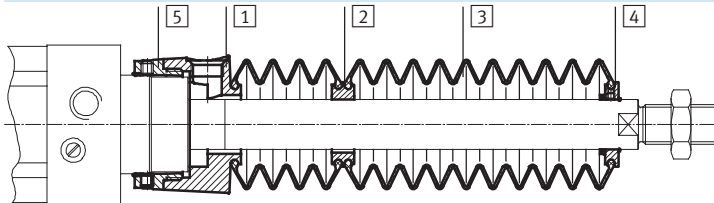

Fuelle redondo		
1	Conexiones	Poliamida
2	Pieza intermedia	Poliamida
3	Fuelle redondo	Caucho nitrílico
4	Pieza final	Poliamida
5	Anillo roscado	Poliamida
-	Junta tórica	Caucho nitrílico
Calidad del material		No contiene cobre ni PTFE
		Conformidad con RoHS

Pesos [g]						
Tipo DADB-V6-	32	40	50	63	80	100
Carrera [mm]						
10 ... 50	29	42	71	69	99	124
51 ... 125	41	56	91	89	127	152
126 ... 175	52	68	105	103	140	165
176 ... 250	66	85	129	127	193	218
251 ... 300	79	100	147	145	231	255
301 ... 350	92	115	166	164	268	293
351 ... 375	92	115	167	165	259	284
376 ... 425	104	129	185	183	296	321
426 ... 475	117	144	204	202	334	359
476 ... 500	117	144	205	203	324	349

Cilindros normalizados DNC, ISO 15552

Accesorios

Velocidad v del movimiento en función de la longitud l del tubo flexible

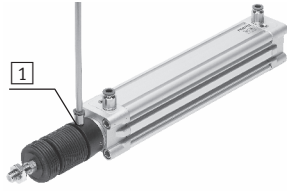

El fuelle no tiene fugas. Con el fin de evitar la aspiración de fluidos no apropiados, la pieza de conexión **1** tiene un taladro para alimentación y descarga común del aire.

La presión que se origina en el fuelle debido al movimiento depende principalmente de la velocidad del movimiento y de la longitud del tubo

flexible. En el diagrama consta la longitud recomendada del tubo flexible en función de la velocidad del movimiento y del actuador.

Avance

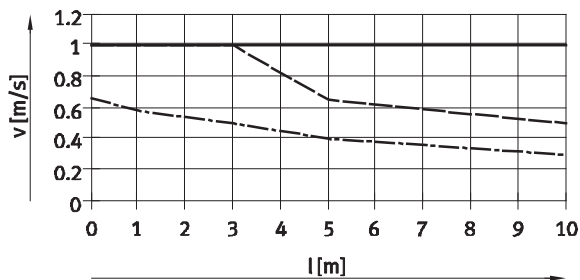

— ∅ 32/50/63 - - - - ∅ 80/100
- - - - ∅ 40

Retroceso

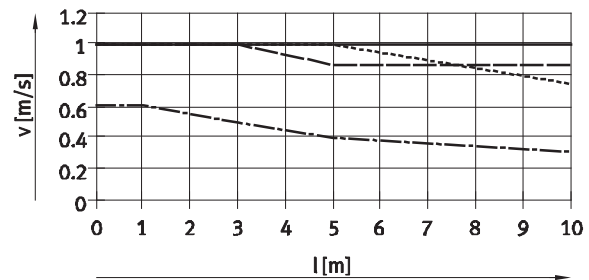

— ∅ 32 - - - - ∅ 50/63
- - - - ∅ 40 - - - - ∅ 80/100

Importante

En el taladro de compensación de presión deben utilizarse los racores que constan en la tabla de la derecha.

A modo de alternativa pueden utilizarse silenciadores. En ese caso, la velocidad de los movimientos se reduce ligeramente.

Tamaño del tubo flexible y del racor para el taladro

∅ [mm]	Para tubo de diámetro exterior [mm]	Racor rápido roscado	
		Nº art.	Tipo
32, 40	8	186 109	QS-G $\frac{1}{8}$ -8-I
		533 929	QS-F-G $\frac{1}{8}$ -8-I
		533 880	QS-F-G $\frac{1}{8}$ -8H
50, 63, 80, 100	12	186 350	QS-G $\frac{1}{4}$ -12
		533 848	QS-F-G $\frac{1}{4}$ -12
		533 884	QS-F-G $\frac{1}{4}$ -12H

Cilindros normalizados DNC, ISO 15552

Accesorios

Dimensiones

Datos CAD disponibles en www.festo.com

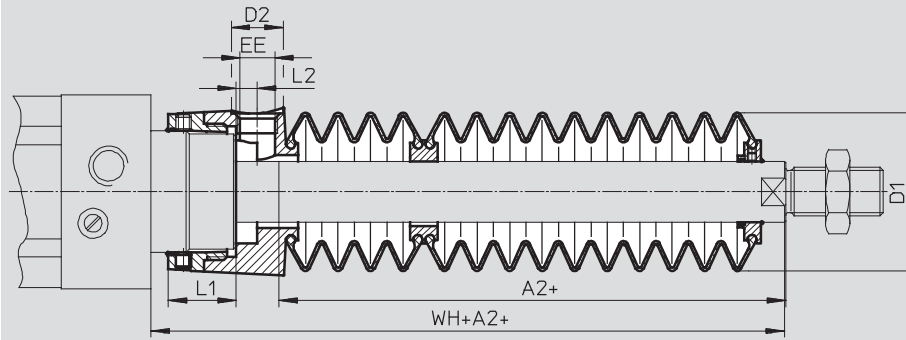

+ = añadir carrera

Ø Carrera [mm]	32							40						
	A2 ¹⁾	D1 máx.	D2	EE	L1	L2	WH+A2	A2 ¹⁾	D1 máx.	D2	EE	L1	L2	WH+A2
10 ... 50	29	38	14	G1/8	12,9	5,4	55	28	46	14	G1/8	16,3	5,4	58
51 ... 125	47						73	43						73
126 ... 175	61						87	56						86
176 ... 250	80						106	72						102
251 ... 300	96						122	86						116
301 ... 350	112						138	100						130
351 ... 375	114						140	101						131
376 ... 425	130						156	115						145
426 ... 475	145						171	130						160
476 ... 500	147						173	131						161

Ø Carrera [mm]	50							63						
	A2 ¹⁾	D1 máx.	D2	EE	L1	L2	WH+A2	A2 ¹⁾	D1 máx.	D2	EE	L1	L2	WH+A2
10 ... 50	28	57	17	G1/4	22,35	7	65	28	57	17	G1/4	22,4	7	65
51 ... 125	46						83	46						83
126 ... 175	56						93	56						93
176 ... 250	73						110	73						110
251 ... 300	86						123	86						123
301 ... 350	97						134	97						134
351 ... 375	105						142	105						142
376 ... 425	116						153	116						153
426 ... 475	126						163	126						163
476 ... 500	134						171	134						171

Ø Carrera [mm]	80							100						
	A2 ¹⁾	D1 máx.	D2	EE	L1	L2	WH+A2	A2 ¹⁾	D1 máx.	D2	EE	L1	L2	WH+A2
10 ... 50	25	93	17	G1/4	28	4	71	25	93	17	G1/4	28	4	71
51 ... 125	37						83	37						83
126 ... 175	49						95	49						95
176 ... 250	62						108	62						108
251 ... 300	74						120	74						120
301 ... 350	86						132	86						132
351 ... 375	87						133	87						133
376 ... 425	98						144	98						144
426 ... 475	110						156	110						156
476 ... 500	111						157	111						157

1) La medida se refiere al valor K8 (vástagos prolongados) del actuador

Cilindros normalizados DNC, ISO 15552

Accesorios

Referencias: fuelle

Para utilizar el fuelle, es necesario utilizar un vástago prolongado (código del pedido K8)

➔ Referencias: es indispensable el conjunto modular.

Las dimensiones necesarias de K8 en función del diámetro del émbolo y de la carrera del cilindro y, además, el fuelle correspondiente, constan en la siguiente tabla:

Ejemplo de pedido:

Cilindros normalizados seleccionados:
DNC-32-320-PPV-A...

Las dimensiones para el correspondiente valor K8 (ver tabla):
112 mm

Denominación completa del tipo de los cilindros normalizados:
DNC-32-320-PPV-A...-112K8

El fuelle correspondiente:
DADB-V6-32-S301-350

Datos del cilindro			Fuelle		Datos del cilindro			Fuelle	
Ø	Carrera	Dimensio- nes de K8	Nº art.	Tipo	Ø	Carrera	Dimensio- nes de K8	Nº art.	Tipo
[mm]	[mm]	[mm]			[mm]	[mm]	[mm]		
32	10 ... 50	29	553 271	DADB-V6-32-S10-50	40	10 ... 50	28	553 291	DADB-V6-40-S10-50
	51 ... 125	47	553 273	DADB-V6-32-S51-125		51 ... 125	43	553 293	DADB-V6-40-S51-125
	126 ... 175	61	553 275	DADB-V6-32-S126-175		126 ... 175	56	553 295	DADB-V6-40-S126-175
	176 ... 250	80	553 277	DADB-V6-32-S176-250		176 ... 250	72	553 297	DADB-V6-40-S176-250
	251 ... 300	96	553 279	DADB-V6-32-S251-300		251 ... 300	86	553 399	DADB-V6-40-S251-300
	301 ... 350	112	553 281	DADB-V6-32-S301-350		301 ... 350	100	553 301	DADB-V6-40-S301-350
	351 ... 375	114	553 283	DADB-V6-32-S351-375		351 ... 375	101	553 303	DADB-V6-40-S351-375
	376 ... 425	130	553 285	DADB-V6-32-S376-425		376 ... 425	115	553 305	DADB-V6-40-S376-425
	426 ... 475	145	553 287	DADB-V6-32-S426-475		426 ... 475	130	553 307	DADB-V6-40-S426-475
	476 ... 500	147	553 289	DADB-V6-32-S476-500		476 ... 500	131	553 309	DADB-V6-40-S476-500
50	10 ... 50	28	553 311	DADB-V6-50-S10-50	63	10 ... 50	28	553 331	DADB-V6-63-S10-50
	51 ... 125	46	553 313	DADB-V6-50-S51-125		51 ... 125	46	553 333	DADB-V6-63-S51-125
	126 ... 175	56	553 315	DADB-V6-50-S126-175		126 ... 175	56	553 335	DADB-V6-63-S126-175
	176 ... 250	73	553 317	DADB-V6-50-S176-250		176 ... 250	73	553 337	DADB-V6-63-S176-250
	251 ... 300	86	553 319	DADB-V6-50-S251-300		251 ... 300	86	553 339	DADB-V6-63-S251-300
	301 ... 350	97	553 321	DADB-V6-50-S301-350		301 ... 350	97	553 341	DADB-V6-63-S301-350
	351 ... 375	105	553 323	DADB-V6-50-S351-375		351 ... 375	105	553 343	DADB-V6-63-S351-375
	376 ... 425	116	553 325	DADB-V6-50-S376-425		376 ... 425	116	553 345	DADB-V6-63-S376-425
	426 ... 475	126	553 327	DADB-V6-50-S426-475		426 ... 475	126	553 347	DADB-V6-63-S426-475
	476 ... 500	134	553 329	DADB-V6-50-S476-500		476 ... 500	134	553 349	DADB-V6-63-S476-500
80	10 ... 50	25	553 351	DADB-V6-80-S10-50	100	10 ... 50	25	553 371	DADB-V6-100-S10-50
	51 ... 125	37	553 353	DADB-V6-80-S51-125		51 ... 125	37	553 373	DADB-V6-100-S51-125
	126 ... 175	49	553 355	DADB-V6-80-S126-175		126 ... 175	49	553 375	DADB-V6-100-S126-175
	176 ... 250	62	553 357	DADB-V6-80-S176-250		176 ... 250	62	553 377	DADB-V6-100-S176-250
	251 ... 300	74	553 359	DADB-V6-80-S251-300		251 ... 300	74	553 379	DADB-V6-100-S251-300
	301 ... 350	86	553 361	DADB-V6-80-S301-350		301 ... 350	86	553 381	DADB-V6-100-S301-350
	351 ... 375	87	553 363	DADB-V6-80-S351-375		351 ... 375	87	553 383	DADB-V6-100-S351-375
	376 ... 425	98	553 365	DADB-V6-80-S376-425		376 ... 425	98	553 385	DADB-V6-100-S376-425
	426 ... 475	110	553 367	DADB-V6-80-S426-475		426 ... 475	110	553 387	DADB-V6-100-S426-475
	476 ... 500	111	553 369	DADB-V6-80-S476-500		476 ... 500	111	553 389	DADB-V6-100-S476-500

Cilindros normalizados DNC, ISO 15552

Accesorios

FESTO

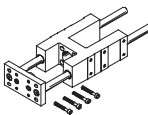
Referencias: unidades de guía para carreras fijas (sólo guía de rodamiento de bolas)				Hojas de datos → Internet: feng		
	Carrera [mm]	Nº art.	Tipo	Carrera [mm]	Nº art.	Tipo
	Para diámetro de 32 mm			Para diámetro de 40 mm		
	10 ... 50	34 493	FENG-32-50-KF	10 ... 50	34 499	FENG-40-50-KF
	10 ... 100	34 494	FENG-32-100-KF	10 ... 100	34 500	FENG-40-100-KF
	10 ... 160	34 495	FENG-32-160-KF	10 ... 160	34 501	FENG-40-160-KF
	10 ... 200	34 496	FENG-32-200-KF	10 ... 200	34 502	FENG-40-200-KF
	10 ... 250	150 289	FENG-32-250-KF	10 ... 250	34 503	FENG-40-250-KF
	10 ... 320	34 497	FENG-32-320-KF	10 ... 320	34 504	FENG-40-320-KF
	10 ... 400	150 290	FENG-32-400-KF	10 ... 400	150 291	FENG-40-400-KF
	10 ... 500	34 498	FENG-32-500-KF	10 ... 500	34 505	FENG-40-500-KF
	Para diámetro de 50 mm			Para diámetro de 63 mm		
	10 ... 50	34 506	FENG-50-50-KF	10 ... 50	34 513	FENG-63-50-KF
	10 ... 100	34 507	FENG-50-100-KF	10 ... 100	34 514	FENG-63-100-KF
	10 ... 160	34 508	FENG-50-160-KF	10 ... 160	34 515	FENG-63-160-KF
	10 ... 200	34 509	FENG-50-200-KF	10 ... 200	34 516	FENG-63-200-KF
	10 ... 250	34 510	FENG-50-250-KF	10 ... 250	34 517	FENG-63-250-KF
	10 ... 320	34 511	FENG-50-320-KF	10 ... 320	34 518	FENG-63-320-KF
	10 ... 400	150 292	FENG-50-400-KF	10 ... 400	34 519	FENG-63-400-KF
	10 ... 500	34 512	FENG-50-500-KF	10 ... 500	34 520	FENG-63-500-KF
	Para diámetro de 80 mm			Para diámetro de 100 mm		
	10 ... 50	34 521	FENG-80-50-KF	10 ... 50	34 529	FENG-100-50-KF
	10 ... 100	34 522	FENG-80-100-KF	10 ... 100	34 530	FENG-100-100-KF
	10 ... 160	34 523	FENG-80-160-KF	10 ... 160	34 531	FENG-100-160-KF
	10 ... 200	34 524	FENG-80-200-KF	10 ... 200	34 532	FENG-100-200-KF
	10 ... 250	34 525	FENG-80-250-KF	10 ... 250	34 533	FENG-100-250-KF
	10 ... 320	34 526	FENG-80-320-KF	10 ... 320	34 534	FENG-100-320-KF
	10 ... 400	34 527	FENG-80-400-KF	10 ... 400	34 535	FENG-100-400-KF
	10 ... 500	34 528	FENG-80-500-KF	10 ... 500	34 536	FENG-100-500-KF

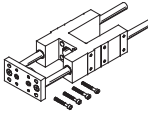
Referencias: unidades de guía para carreras específicas				Hojas de datos → Internet: feng		
	Para diámetro [mm]	Carrera [mm]	Con guía de rodamiento de bolas Nº art. Tipo	Con guía de deslizamiento Nº art. Tipo		
	32	10 ... 500	34 487 FENG-32-...-KF	34 481	FENG-32-...	
	40	10 ... 500	34 488 FENG-40-...-KF	34 482	FENG-40-...	
	50	10 ... 500	34 489 FENG-50-...-KF	34 483	FENG-50-...	
	63	10 ... 500	34 490 FENG-63-...-KF	34 484	FENG-63-...	
	80	10 ... 500	34 491 FENG-80-...-KF	34 485	FENG-80-...	
	100	10 ... 500	34 492 FENG-100-...-KF	34 486	FENG-100-...	

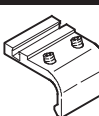

Referencias: elementos de fijación para detectores de posición SMT-8		Hojas de datos → Internet: smb	
	Para diámetro [mm]	Nº art.	Tipo
	32	175 705	SMB-8-FENG-32/40
	40		
	50	175 706	SMB-8-FENG-50/63
	63		
	80	175 707	SMB-8-FENG-80/100
	100		

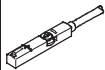
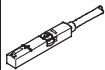

Cilindros normalizados DNC, ISO 15552

Accesorios

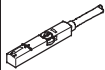
FESTO

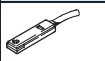
Referencias: detectores para ranura en T, magnetorresistivo						Hojas de datos → Internet: smt
	Tipo de fijación	Tipo de salida	Conexión eléctrica	Longitud del cable [m]	Nº art.	Tipo
Contacto normalmente abierto						
	Montaje en la ranura desde la parte superior, a ras con el perfil del cilindro	PNP	Cable trifilar	2,5	543 867	SMT-8M-PS-24V-K-2,5-OE
			Conector tipo clavija M8x1, 3 contactos	0,3	543 866	SMT-8M-PS-24V-K-0,3-M8D
			Conector M12x1, 3 contactos	0,3	543 869	SMT-8M-PS-24V-K-0,3-M12
		NPN	Cable trifilar	2,5	543 870	SMT-8M-NS-24V-K-2,5-OE
			Conector tipo clavija M8x1, 3 contactos	0,3	543 871	SMT-8M-NS-24V-K-0,3-M8D
			Fijación en ranura, encajable a ras con el perfil del cilindro	PNP	Cable trifilar	2,5
			Conector tipo clavija M8x1, 3 contactos	0,3	175 484	SMT-8-PS-S-LED-24-B
Contacto normalmente cerrado						
	Montaje en la ranura desde la parte superior, a ras con el perfil del cilindro	PNP	Cable trifilar	7,5	543 873	SMT-8M-PO-24V-K7,5-OE

Referencias: detectores para ranura en T, magnético Reed						Hojas de datos → Internet: sme
	Tipo de fijación	Tipo de salida	Conexión eléctrica	Longitud del cable [m]	Nº art.	Tipo
Contacto normalmente abierto						
	Montaje en la ranura desde la parte superior, a ras con el perfil del cilindro	Con contacto	Cable trifilar	2,5	543 862	SME-8M-DS-24V-K-2,5-OE
				5,0	543 863	SME-8M-DS-24V-K-5,0-OE
			Cable bifilar	2,5	543 872	SME-8M-ZS-24V-K-2,5-OE
			Conector tipo clavija M8x1, 3 contactos	0,3	543 861	SME-8M-DS-24V-K-0,3-M8D
	Fijación en ranura, encajable a ras con el perfil del cilindro	Con contacto	Cable trifilar	2,5	150 855	SME-8-K-LED-24
			Conector tipo clavija M8x1, 3 contactos	0,3	150 857	SME-8-S-LED-24
			Contacto normalmente cerrado			
	Fijación en ranura, encajable a ras con el perfil del cilindro	Con contacto	Cable trifilar	7,5	160 251	SME-8-O-K-LED-24

Referencias: cables					Hojas de datos → Internet: nebu
	Conexión eléctrica en el lado izquierdo	Conexión eléctrica en el lado derecho	Longitud del cable [m]	Nº art.	Tipo
	Conector tipo zócalo M8x1, 3 contactos	Cable de 3 hilos, extremo libre	2,5	541 333	NEBU-M8G3-K-2.5-LE3
			5	541 334	NEBU-M8G3-K-5-LE3
	Conector recto tipo zócalo M12x1, 5 contactos	Cable de 3 hilos, extremo libre	2,5	541 363	NEBU-M12G5-K-2.5-LE3
			5	541 364	NEBU-M12G5-K-5-LE3
	Conector acodado tipo zócalo M8x1, 3 contactos	Cable de 3 hilos, extremo libre	2,5	541 338	NEBU-M8W3-K-2.5-LE3
			5	541 341	NEBU-M8W3-K-5-LE3
	Conector acodado tipo zócalo M12x1, 5 contactos	Cable de 3 hilos, extremo libre	2,5	541 367	NEBU-M12W5-K-2.5-LE3
			5	541 370	NEBU-M12W5-K-5-LE3

Referencias: tapa para ranura en T					
	Montaje	Largo	Nº art.	Tipo	
	Enchufable	2x 0,5 m	151 680	ABP-5-S	

Cilindros normalizados DNC, ISO 15552

Accesorios

FESTO

Referencias: válvulas de estrangulación y antirretorno				Hojas de datos → Internet: grla	
	Conexión		Material	Nº art.	Tipo
	Rosca	Para tubo de diámetro exterior			
	G ¹ / ₈	3	Ejecución en metal	193 142	GRLA- ¹ / ₈ -QS-3-D
		4		193 143	GRLA- ¹ / ₈ -QS-4-D
		6		193 144	GRLA- ¹ / ₈ -QS-6-D
		8		193 145	GRLA- ¹ / ₈ -QS-8-D
	G ¹ / ₄	6		193 146	GRLA- ¹ / ₄ -QS-6-D
		8		193 147	GRLA- ¹ / ₄ -QS-8-D
		10		193 148	GRLA- ¹ / ₄ -QS-10-D
	G ³ / ₈	6		193 149	GRLA- ³ / ₈ -QS-6-D
		8		193 150	GRLA- ³ / ₈ -QS-8-D
		10		193 151	GRLA- ³ / ₈ -QS-10-D
	G ¹ / ₂	12		193 152	GRLA- ¹ / ₂ -QS-12-D



Suministros Industriales del Tajo, S.A.

C/ Jarama 52, Polígono Industrial, 45007 Toledo (Spain)

Telf: (34) 925 23 22 00

Fax: (34) 925 23 21 47

sitasa@sitasa.com

www.sitasa.com

